

1844-303-01

## HR BIH GARANCIJSKI UVJETI

1. Za proizvod upisan u ovaj garancijski list proizvođač daje garanciju na 24 mjeseca.
2. Proizvođač jamči da će proizvod u garancijskom roku funkcionirati bez greške pod uvjetom da se kupac pridržava uputa upotrebe.
3. Proizvođač garantira da će greške i nedostatke u garancijskom roku otkloniti o svom trošku u određenom roku. Ako proizvođač u određenom roku ne otkloni sve greške i nedostatke na proizvodu, ima kupac pravo zahtijevati novi proizvod kao zamjenu za reklamirani.
4. Rok za otklanjanje grešaka i nedostataka na proizvodu u garancijskom roku je 45 dana od dana prijelje reklamacije.
5. GARANCIJA NE VRIJEDI:
  - neispravnim instalacijom/ Montažom nestručne osobe/ Čišćenjem sa kemikalijama, abrazivnim materijalima/ Lom pri logističkim manipulacijama/ Uporabom neorginalnih rezervnih dijelova/ Vlagom, neispravnim instalacijom/ Pogrešna snaga napajanja, voltaža
  - za greške, koje su nastale uslijedi nestručne montaže proizvoda, nenormalne upotrebe ili nenormalnih uvjeta upotrebe proizvoda,
  - ako na garancijskom listu nema datuma prodaje, odnosno kontrole i pečata prodavatelja,
  - ako je vidljivo daje na garancijskom listu datum ispravljen, -za staklene elemente, žurjule
- U slučaju reklamacija napišite svoju adresu i garancijski list pošaljite prodavatelju, koji ga po potrebi šalje proizvođaču.
6. Vijek trajanja za KUPAONSKI NAMJEŠTAJ (ormarići za kupatilo, ormarići sa ogledalom, svjetiljke ogledala, police ogledala i ogledala) je 5 godina od isteka garantnog roka. U tom periodu prodavač se obavezuje da obezbedi rezervne delove i servis. Troškovi zamjene ili popravka snosi kupac.
- UPOZORENJE: Kupac može vidljiva oštećenja na proizvodu reklamirati najkasnije u roku od 8 (osam) dana od dana kupnje. Potrebno je predložiti pravilno ispunjen garancijski list i račun ili kopiju računa. Jamstvo ne isključuje pravo potrošača koji proizilazi iz odgovornosti prodavatelja zbog nedostatka u robi.

## HR BIH ČIŠĆENJE I ODRŽAVANJE

1. ČIŠĆENJE
  - Čišćenje samo tekućim sredstvima za čišćenje drvenih površina i pomoću meke krpe.
  - Za otklanjanje vodenog kamena na staklenim i keramičkim dijelovima možete koristiti i kuhinjski ocat, koji će biti učinkovitiji ako ga zagrijete, ili sredstva za to namijenjena.
  - Zabranjena je uporaba abrazivnih sredstava za čišćenje koji sadrže grubu sastojku po svim drvenim površinama.
  - 2. NEDOZVOLJENA OTAPALA
    - Snažna otapala: aceton, eter, koncentrirani etil alkohol, mentol, kloro-form, fenol itd
    - Snažna dezinfekcijska sredstva (domestos, ajax, itd)
    - Koncentrirane kiseline
    - Nitro lak
    - Univerzalna ljeplja
- 2a. Proizvod je namijenjen upotrebi u zatvorenim prozračivanim prostorijama na temperaturama 14°C-30°C i 45%-70% relativne vlage. S obzirom da je materijal namještaja vlagootporan (a ne vodootporan) ne smije biti izloženo izljevaju vodu.
- 2b. F. OGLEDALA
  - Ogledala se čiste tečnim neabrazivnim sredstvima namijenjenim za čišćenje stakla i mekom krpom. Za postizanje dodatnog sjaja ogledala možete umjesto meke krpe koristiti novinski papir. Da biste spriječili koroziju ogledala nakon kupanja/tuširanja obavezno prozračite prostoriju a ogledalo obrišite kako bi uklonili vodu/vlagu s površine ogledala. Ogledalo je namijenjeno upotrebi u zatvorenim prozračivanim prostorijama s temperaturom 14°C-30°C i relativnom vlagom 45%-70%.
  - VAŽNO!!!
  - Prije montaže pregledajte proizvod, odnosno sastavne dijelove te njihov sadržaj. Proizvod čistite i održavajte kao što je navedeno u uputama.

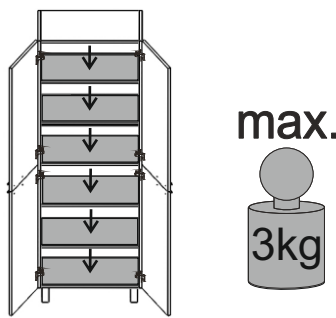

max.



## SR MNE USLOVI GARANCIJE

1. Za proizvod naveden u ovom garantnom listu proizvođač daje 24 mjeseca garanciju rok.
2. Proizvođač jamči da će proizvod u garantnom roku besprijekorno funkcionirati ako korisnik bude postupao po datim uputstvima.
3. Proizvođač jamči da će u garancijom roku o svom trošku obezbediti otklanjanje kvarova i nedostataka na proizvodu u propisanom roku. Ako proizvođač ne popravi proizvod u određenom roku kupac ima pravo da zahteva da mu proizvođač reklamirani proizvod zamjeni novim.
4. Rok za otklanjanje kvarova i nedostataka u garantnom roku je najviše 45 dana od dana prijema reklamacije.
5. GARANCIJA NE VAŽI:
  - neispravnim instalacijom/ Montažom nestručne osobe/ Čišćenjem sa kemikalijama, abrazivnim materijalima/ Lom pri logističkim manipulacijama/ Uporabom neorginalnih rezervnih dijelova/ Vlagom, neispravnim instalacijom/ Pogrešna snaga napajanja, voltaža
  - za kvarove nastale zbog nestručne montaže, nenormalne upotrebe proizvoda ili upotrebe u nenormalnim uslovima
  - ako na garantnom listu nema datuma prodaje odnosno kontrole i pečata prodavca
  - ako je ogledlono da je na garantnom listu datum popravljen - za staklene delove, sijalice
- Kod reklamacija napišite svoju adresu i garantni list pošaljite prodavcu, a on će ga po potrebi poslati proizvođaču.
6. Rok trajanja NAMEŠTAJA ZA KUPATILO (ormarići za kupatilo, ormarići sa ogledalom, svjetla za ogledala, police ogledala i ogledala) je 5 godina od isteka garantnog roka. U tom periodu prodavač se obavezuje da obezbedi rezervne delove i servis. Troškovi zamene ili popravke idu na račun kupca.
- UPOZORENJE: Vidljiva oštećenja proizvoda kupac može da reklamira najkasnije u roku od 8 (osam) dana od dana kupovine. Potrebno je da priloži pravilno ispunjen garantni list i račun ili kopiju računa. Jamstvo ne isključuje pravo potrošača koji proizilazi iz odgovornosti prodavatelja zbog nedostatka u robi.

## SR MNE ČIŠĆENJE I ODRŽAVANJE

1. ČIŠĆENJE
  - Čišćenje samo tekućim sredstvima za čišćenje drvenih površina i pomoću meke krpe.
  - Za otklanjanje vodenog kamena na staklenim i keramičkim delovima možete koristiti i kuhinjski ocat, koji će biti učinkovitiji ako ga zagrijete, ili sredstva za to namijenjena.
  - Zabranjena je upotreba abrazivnih sredstava za čišćenje koji sadrže grube sastojke po svim drvenim površinama.
  - 2. NEDOZVOLJENA OTAPALA
    - Snažna otapala: aceton, eter, koncentrirani etil alkohol, mentol, kloro-form, fenol itd
    - Snažna dezinfekcijska sredstva (domestos, ajax, itd)
    - Koncentrirane kiseline
    - Nitro lak
    - Univerzalna ljeplja
- 2a. Proizvod je namijenjen upotrebi u zatvorenim prozračivanim prostorijama na temperaturama 14°C-30°C i 45%-70% relativne vlage. S obzirom da je materijal namještaja vlagootporan (a ne vodootporan) ne sme biti izloženo izljevaju vode.
- 2b. F. OGLEDALA
  - Ogledala se čiste tečnim neabrazivnim sredstvima namijenjenim za čišćenje stakla i mekom krpom. Za postizanje dodatnog sjaja ogledala možete umjesto meke krpe koristiti novinski papir. Da biste spriječili koroziju ogledala nakon kupanja/tuširanja obavezno provetrite prostor a ogledalo obrišite kako bi uklonili vodu/vlagu s površine ogledala. Ogledalo je namijenjeno upotrebi u zatvorenim prozračivanim prostorima s temperaturom 14°C-30°C i relativnom vlagom 45%-70%.
  - VAŽNO!!!
  - Prije montaže pregledajte proizvod, odnosno sastavne delove te njihov sadržaj. Proizvod čistite i održavajte kao što je navedeno u uputstvima.

## SLO GARANCIJSKI POGOJI

1. Za izdelek, vpisan v tem garancijskem listu, daje proizvajalec 24 mesecev garancijski rok.
2. Proizvajalec jamči, da bo izdelek v vravnjanskem roku brezhibno funkcioniral, če se bo uporabnik ravnal po danih navodilih.
3. Proizvajalec jamči, da bo v garancijskem roku na svoje stroške zagotovil odpravo okvar in pomanjkljivosti na izdelku v predpisanem roku. Stroške prevoza in prenosa nosi proizvajalec.
- Velja za področje SLOVENIJE.
- Če proizvajalec izdelka ne bi popravil v določenem roku, ima kupec pravico zahtevati, da mu proizvajalec reklamirani izdelek zamenja z novim.
4. Rok za odpravo napak in pomanjkljivosti v garancijski dobi znašaj največ 45 dni od dneva prejema reklamacije.
5. GARANCIJA NE VELJA:
  - Nepravilno montažo/ Montažo nepooblaščen osebe/ Čišćenje z kemikalijami in grobimi krpami/ Poškodba pri transportu/ Uporaba neorginalnih rezervnih delov/ Prisotnost vlage in napačne montaže/ Napačna priključna moč (V.A)
  - za okvare, ki so nastale zaradi nestrokovne montaže, nenormalne uporabe izdelka ali uporabe v nenormalnih pogojih
  - če na garancijskem listu ni datuma prodaje oziroma kontrole in žiga prodajalca
  - če je očitno, daje na garancijskem listu datum popravljen - za steklene delove, žarnice
- Pri reklamaciji napišite svoj naslov in garancijski list pošljite prodajalcu, ta pa po potrebi proizvajalcu.
6. Življenjska doba za KOPALNIŠKO POHIŠTVO (kopalniške ormariče, ogledalne ormariče, luči ogledala, police ogledala in ogledala) znašaj 5 let od izteka garancijskega roka.
- V tem času se proizvajalec obavezuje zagotoviti rezervne dele in servis.
- Stroski zamenjave ali popravila gredo na račun kupca.
- OPOZORILO: Kupec lahko vidne poškodbe na izdelku reklamira najkasneje v 8 (osmih) dneh od dneva nakupa. Predložiti je potrebno pravilno izpolnjen garancijski list in račun ali kopijo računa. Garancija ne izključuje pravice potrošnika, ki izhaja iz odgovornosti prodajalca za napake na blagu.

## SLO ČIŠĆENJE IN VZDRŽEVANJE

1. ČIŠĆENJE
  - Za čišćenje našega kopalniškega pohištva priporočamo uporabo vlažne krpe in blagimi tekoćimi sredstvi za čišćenje lesenega pohištva
  - Prepovedana uporaba grobih čistilnih sredstev
  - Pri trdovratnih madežih uporabite nežna čistilna sredstva ( ki ne smejo vsebovati alkohola ali grobih delcev) in toplo vodo
  - 2. ZA ČIŠĆENJE SE NE SME UPORABLJATI:
    - Moćni topil kot so aceton, etilni alkohol, mentol, fenol
    - Čistila z grobimi delci
    - Koncentrirane kiseline
    - Laka za nitrocelulozo
    - Pohištvo in ogledala obrišite le z vlažno krpo in uporabljajte samo blaga čistilna sredstva.
    - Upoštevajte navodila pri krpah iz mikrovlakn. Neprimerne krpe iz mikrovlakn lahko moćno poškodujejo lićnice omar.
    - Čistilnih sredstev ki vsebujejo alkohol, grobe delce ali so jedka (čistila za steklo) ne smete uporabljati.
    - Ne uporabljajte parnega čistilca. To vodi k poškodbam in unić pohištvo.
- 2a. Izdelek je namnjen uporabi v zaprtih prezračevanih prostorih pri temperaturi 14°C-30°C i 45%-70% relativne vlažnosti. Ker je pohištvni material vlagootporan (ni vodoodporen), ne sme biti izpostavljen razlilju vode.
- 2b. F. OGLEDALA
  - Ogledala očistite s tekoćimi neabrazivnim sredstvi, ki so namnjeni čišćenju stekla in z mehko krpo. Uporabite čisto, kosi papir namesto mehke krpe, da dosežete dodatni sijaj ogledal. Da preprećite korozijo ogledala po kopanju/praćanju, obvezno prezračite prostor in obrišite ogledalo, da odstranite vodo/vlago z površine ogledala. Ogledalo je namneno uporabi v zaprtih prezračevanih prostorih s temperaturom 14°C-30°C i relativno vlažnostjo 45%-70%.
  - POMEMBNO!!!
  - Pred montažo pregledjte izdelek oziroma sestavne dele te njihovo vsebino. Izdelek čistite invzdržavajte kot narekuje navodilo.

Proizvođač i ovlašćeni servis za područje BIH  
OMEGA PANELI d.o.o.  
Raštani bb, 88000 Mostar, Bosna i Hercegovina  
Tel. fax: +387 (0)36 346 392,  
e-mail: prodajaa@omegapaneli.hr,  
www.omegapaneli.hr

01/10/2018

TIP / TYPE  
**114**

## HR BIH UPUTE ZA MONTAŽU

- Kupaonićki (kupaćilski) namješta j je dizajniran za dug vijek trajanja u kupaonici. Da bi osigurali uživanje u punoj kvaliteti proizvoda, moramo Vas upozoriti da se pridržavate slijedećih upozorenja:
  - Osnovno je da je paravan na kadi instaliran, ukoliko se namješta j nalazi u zoni kupanja/tuširanja, tako da onemogućiti bilo kakav doticaj namješta ja sa vodom.
  - Osigurajte uspješnu ventilaciju (prozor, ventilacija).
  - Sprječite kontakte sa vodom, odmah oćklonite mrĳe vode.**UPOZORENJE:**
  - Zabranjeno direktni udar sunca na namješta j.
  - Zabranjeno direktno kvašenje namješta ja.
  - Namješta j smije biti montiran samo od strane stručnog osoblja.
  - Prićvrni materijal (vijci, nosaći, ćipile) moraju odgovarati za ćvrste zidove sa dovoljnim kapacitetom nosivosti. Molimo u suprotnom koristiti specijalne prićvrne materijale za odgovarajuće zidove.
  - Prićvrni materijal koristite samo kvalitetan od provjerenih proizvođaća.
  - Elekćtrina navoja ćipile moraju biti instalirana od strane stručnog osoblja po /VDE0100-710.
  - Prićvrni materijal nije ukljućen u isporuci.

## WEEE DIREKTIVA

- Proizvođać je osiguroao da EE oprema koju stavlja na tržište proizvedena na naćin: 1. da je uporaba opasnih tvari smanjena na najmanju moguću mjeru, te da su u najvećoj mjeri upotrebljeni reciklirani materijali. 2. da je moguće rastavljanje, a posebno ponovna upotreba i recikliranje njezinih komponenti i materijala. 3. da kada proizvod postane otpad, ne predstavlja opasnost ni štetu po ljudsko zdravlje i okoliš, kao ni zapreku pri gospodarenju otpadom.
- UPUTSTVO O ODLAGANJU EE I PLOĆASTOG OTPADA:  
-Kao takav EE i ploćast otpad podliježe: 1. Zabrani odlaganja kao nerazvrstanoć komunalnog otpada i u obavezi je da se takav prikuplja odvojeno. 2. Isti je potrebno nakon razrztavanja odloditi u reciklažna dvorišta. 3. Na uputstvu za montažu naveden je simbol  što predstavlja simbol odvojenog otpada.

- Preporučujemo da nakon upotrebe kupaonice prozračite prostor i obrišete vodu koja se eventualno razilja po obodu ormarića, vratima ili ogledalu. Materijal namješta ja je vlagootporan ali ne i vodootporan pa dugotrajna izloženost vlazi i vodi može prouzroćiti napaćavanje drveta po rubovima i koroziju ogledala. Iz navedenog slijedi da se napaćavanje namješta ja može pojaviti samo usled neadekvatnog održavanja što ne podliježe jamstvu.

## SR MNE UPUTSTVO ZA MONTAŽU

- Kupaćilski namješta j je dizajniran za dug vek trajanja u kupaonici. Da bi osigurali uživanje u punoj kvaliteti proizvoda, moramo Vas upozoriti da se pridržavate slijedećih upozorenja:
  - Osnovno je da je paravan na kadi instaliran, ukoliko se namješta j nalazi u zoni kupanja/tuširanja, tako da onemogućiti bilo kakav doticaj namješta ja sa vodom.
  - Osigurajte uspješnu ventilaciju (prozor, ventilacija).
  - Sprječite kontakte sa vodom, odmah oćklonite mrĳe vode.**UPOZORENJE:**
  - Zabranjeno direktni udar sunca na namješta j.
  - Zabranjeno direktno kvašenje namješta ja.
  - Namješta j sme biti montiran samo od strane stručnog osoblja.
  - Prićvrni materijal (vijci, nosaći, ćipile) moraju odgovarati za ćvrste zidove sa dovoljnim kapacitetom nosivosti. Molimo u suprotnom koristiti specijalne prićvrne materijale za odgovarajuće zidove.
  - Prićvrni materijal koristite samo kvalitetan od provjerenih proizvođaća.
  - Elekćtrina navoja ćipile moraju biti instalirana od strane stručnog osoblja po /VDE0100-710.
  - Prićvrni materijal nije ukljućen u isporuci.

## WEEE DIREKTIVA

- Proizvođać je osiguroao da EE oprema koju stavlja na tržište proizvedena na naćin: 1. da je uporaba opasnih tvari smanjena na najmanju moguću mjeru, te da su u najvećoj mjeri upotrebljeni reciklirani materijali. 2. da je moguće rastavljanje, a posebno ponovna upotreba i recikliranje njezinih komponenti i materijala. 3. da kada proizvod postane otpad, ne predstavlja opasnost ni štetu po ljudsko zdravlje i okoliš, kao ni zapreku pri gospodarenju otpadom.
- UPUTSTVO O ODLAGANJU EE I PLOĆASTOG OTPADA:  
-Kao takav EE i ploćast otpad podliježe: 1. Zabrani odlaganja kao nerazvrstanoć komunalnog otpada i u obavezi je da se takav prikuplja odvojeno. 2. Isti je potrebno nakon razrztavanja odloditi u reciklažna dvorišta. 3. Na uputstvu za montažu naveden je simbol  što predstavlja simbol odvojenog otpada.

- Preporučujemo da nakon upotrebe kupatila prozračite prostor i obrišete vodu koja se eventualno razilja po obodu ormarića, vratima ili ogledalu. Materijal namješta ja je vlagootporan ali ne i vodootporan pa dugotrajna izloženost vlazi i vodi može prouzroćiti napaćavanje drveta po rubovima i koroziju ogledala. Iz navedenog slijedi da se napaćavanje namješta ja može pojaviti samo usled neadekvatnog održavanja što ne podliježe jamstvu.

## SLO MONTAŽNO NAVODILO

- Kopalniška oprema je dizajnirana za dolgo uporabo v kopalnici. Da bi lahko dolgo uživali u kvaliteti proizvoda Vas moramo opozoriti da držite slijedećih navodil:
  - Osnova je da je kad prikljućena, v kolikor je pohištvo blizu kopalne kadi moramo preprećiti dotok v vode.
  - V kopalnici izvedite ventilacijo (prozor/ventilacija).
  - Preprećite kontakte z vodo ter odstranite takoj vse kaplice vode**OPOROILO:**
  - Ni neposrednih ne vpliva na pohištvo
  - Ni neposrednih vlažina pohištvo
  - Pohištvo lahko montira samo pooblašćena oseba
  - Prilidni material (vijak, nosilci, moćniki) morajo odgovarjati za stene z odgovarjajoćo nosilnostjo v nasprotnem primeru uporabite specijalne pritrdilne elemente.
  - Prilidni material mora biti kvalitetan in znanega proizvajalca
  - Osvetlilna telesa morajo biti pooblašćena oseba po normativih /VDE0100701.
  - Pritrditveni materiali niso zajeti v komplet.

## WEEE DIREKTIVA

- Proizvajalec je poskrbel da je EE oprema, ki jo dobavljamo na tržišće, proizvedena na naćin: 1. da je uporaba nevarnih materijalov zmanjšana na najmanjšo možno raven in da so v najvećji moćni meri upotrebljeni reciklirani materijali. 2. da je moguće razstavljati, a posebno ponovno uporaba in recikliranje njihovih sestavnih delov in materiala. 3. Da ko izdelek postane odpadke ne predstavlja nevarnost niti škodo za ćlovekovo zdravlje in okoliš, kakor tudi ne oviro pri ravnanju z odpadki.
- Navodila za odlaganje EE in vezanin, oplemenitenih ivernih, mdf in ostalih lesnih plastificiranih plošč in za kot takšne vije: 1. Prepoved odlaganja med nerazvršćene komunalne odpadke in obvezno da se zbirajo loćeno. 2. Pri razvršćanju je potrebno odloiti v ustrezne reciklirne centre.
- Na navodila za montažo je naveden simbol , ki predstavlja simbol loćenega zbiranja odpadkov.

Preporoćamo, da po uporabi kopalnice prezračite prostor in obrišete morebitno vodo, ki je stekla po obodu ormarića, vratih ali ogledalu. Materijal pohištva je odporen na vlagu, vendar ni vodootporen in dolgotrajna izpostavljenost vlazi in vodi lahko povzroći napaćavanje lesa ob robovih in korozijo ogledala. Iz zgoraj navedenega sledi, da se lahko naplhnjenost/nabreklost pohištva zgodi samo zaradi neustreznega vzdrževanja, ki ni predmet garancije.

Ovlašćeni servis za područje HRVATSKE  
OMEGA PANELI d.o.o.  
UL. 3. Baruntanski brijeg br. 5,  
10000 Zagreb  
Tel.:+385 (0)1 33 15 730  
Fax:+385 (0)1 38 99 801  
e-mail: prodajaa@omegapaneli.hr

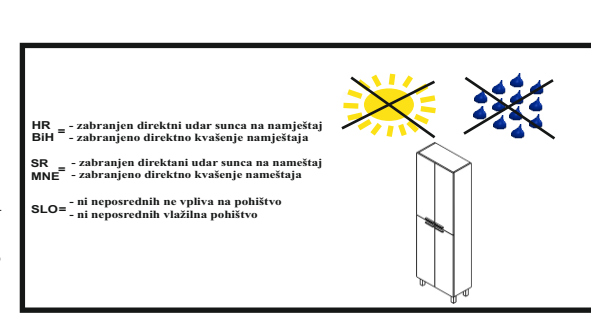
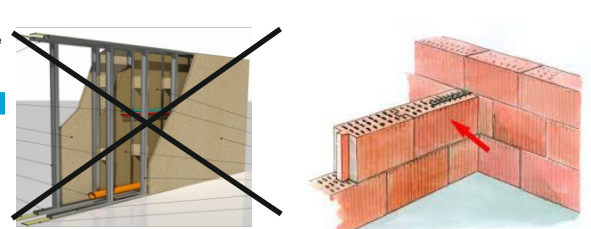
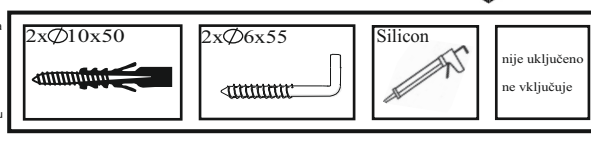
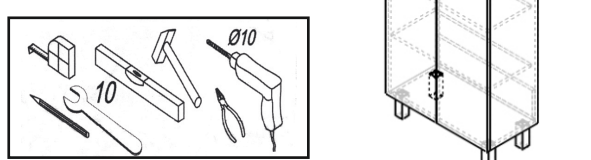
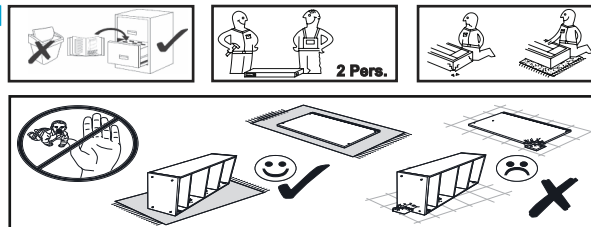

HR - zabranjen direktni udar sunca na namješta j  
BIH - zabranjeno direktno kvašenje namješta ja

SR - zabranjen direktni udar sunca na namješta j  
MNE - zabranjeno direktno kvašenje namješta ja

SLO - ni neposrednih ne vpliva na pohištvo  
- ni neposrednih vlažina pohištvo



Instalacija mora biti urađena po normi DIN EN 14749

Namestitev mora biti merejan po DIN EN 14749

1

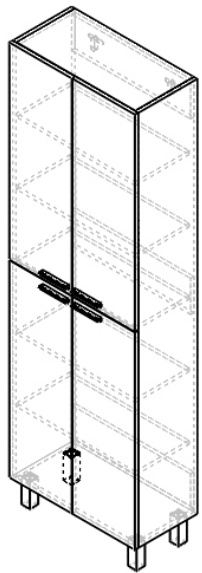

2

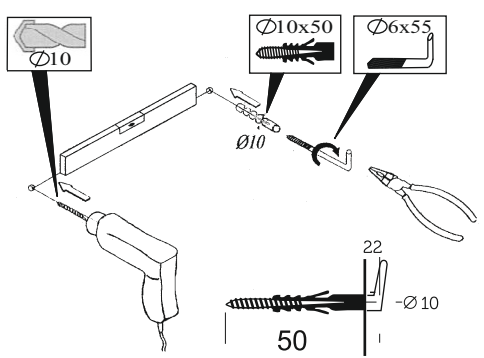

3

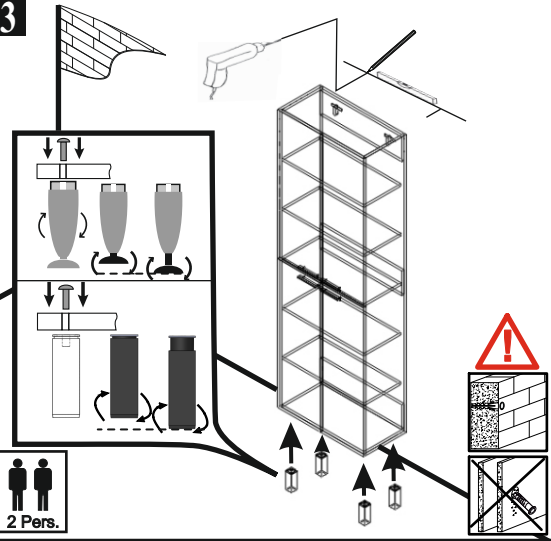

4

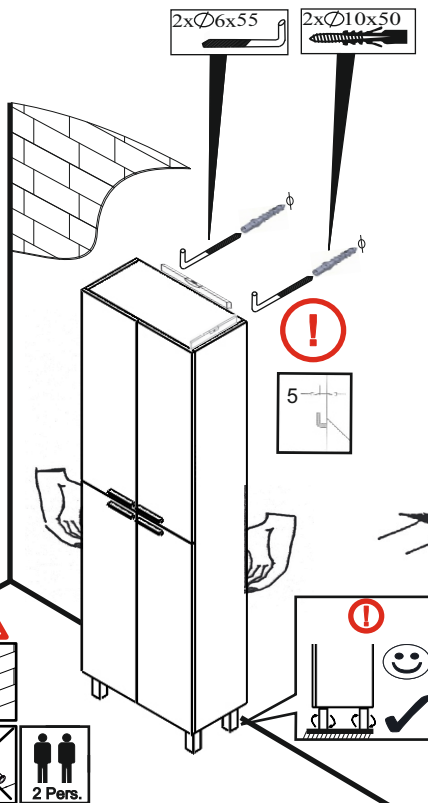

5

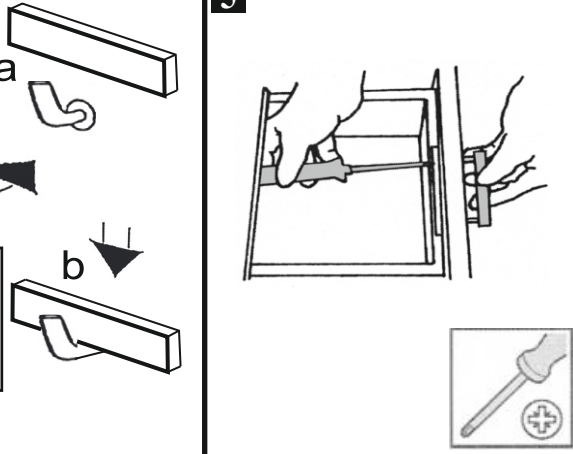

6

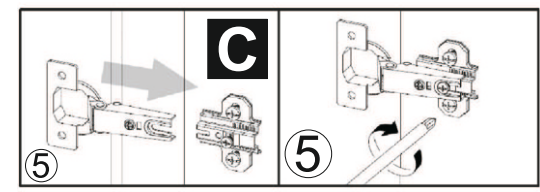
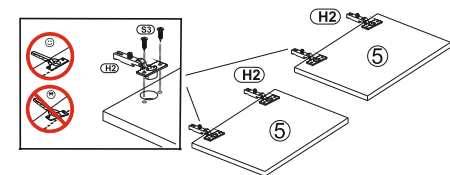
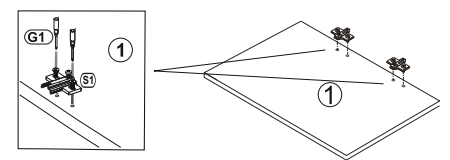
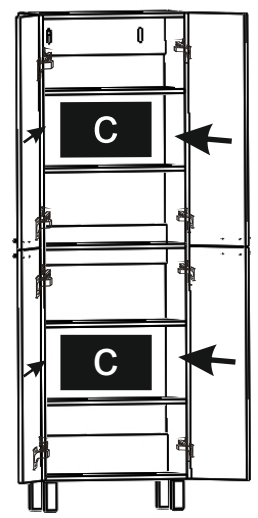

7

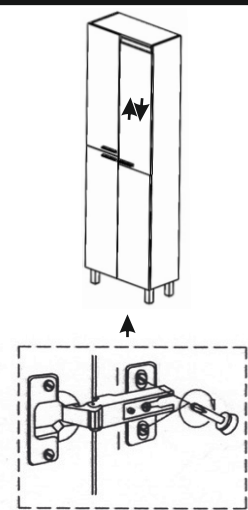
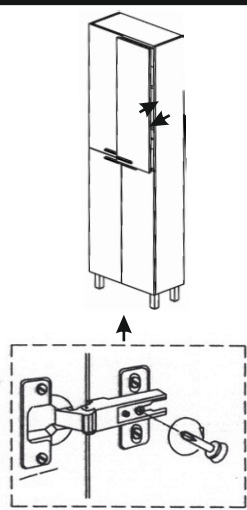
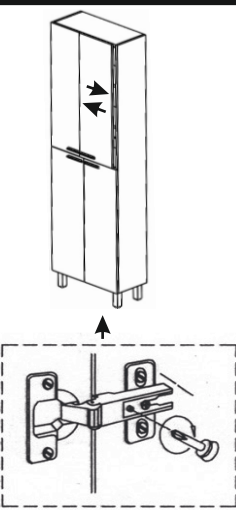

8

