

SR GARANCIJSKI VETI

- 1. Za proizvod upisan v ovoj garancijski listi proizvođač daje garanciju na 24 meseca...

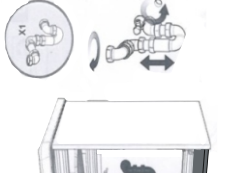

SR USLOVI GARANCIJE

- 1. Za proizvod naveden u ovom garancijskom listu proizvođač daje 24 meseca garanciju rok...

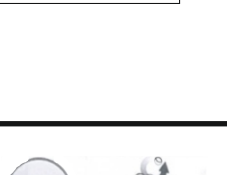

SLO GARANCIJSKI POGOJI

- 1. Za izdelek, vpisan v tem garancijskem listu, daje proizvajalec 24 mesecev garancijski rok...

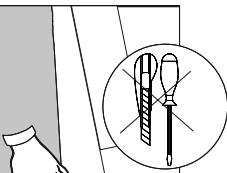

SLO USLOVI GARANCIJE

- 1. Za izdelek, vpisan v tem garancijskem listu, daje proizvajalec 24 mesecev garancijski rok...

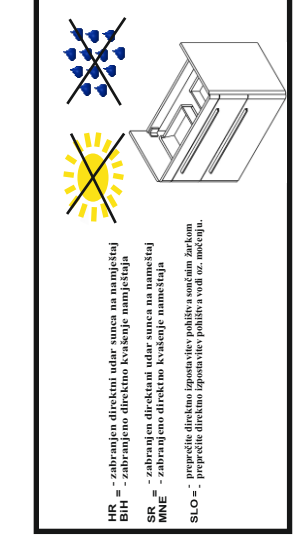
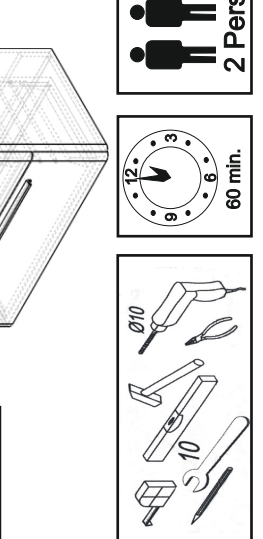
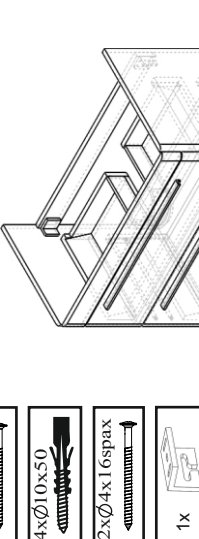
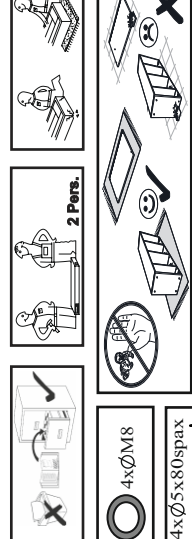

Kupovalci (kupaletski) namestaj je obdelan za dolg vijek trajanja in kupaletni. Da bi osigurali trajnost in kupaletnost, uporabljamo naslednje materiale in metode...

PROJEKCIJA: - Projezdni okvir je izdelan iz aluminija, ki je odporen na korozijo. - Okvir je izdelan iz aluminija, ki je odporen na korozijo...

SR KONJUPUTIVNO ZA MONTAŽU: Kupaletski namestaj je izdelan iz aluminija, ki je odporen na korozijo. - Okvir je izdelan iz aluminija, ki je odporen na korozijo...

VEE DIREKTIVA: - Projezdni okvir je izdelan iz aluminija, ki je odporen na korozijo. - Okvir je izdelan iz aluminija, ki je odporen na korozijo...

SLO MONTAŽNO NAVODILO: Kupaletski namestaj je izdelan iz aluminija, ki je odporen na korozijo. - Okvir je izdelan iz aluminija, ki je odporen na korozijo...

HR - zabrijano direktno udar sunca na namestaj BIH - zabrijano direktno k vakuje namestaja SR ME - zabrijano direktno udar sunca na namestaj SLO - prepreči direktno izpostavo stekla sončnim žarkom

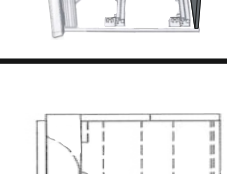

SR GARANCIJSKI VETI

- 1. Za proizvod upisan v ovoj garancijski listi proizvođač daje garanciju na 24 meseca...

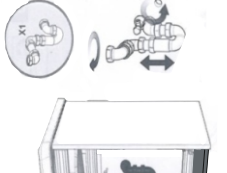

SR USLOVI GARANCIJE

- 1. Za proizvod naveden u ovom garancijskom listu proizvođač daje 24 meseca garanciju rok...

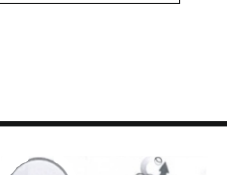

SLO GARANCIJSKI POGOJI

- 1. Za izdelek, vpisan v tem garancijskem listu, daje proizvajalec 24 mesecev garancijski rok...



SR KONJUPUTIVNO ZA MONTAŽU

Kupaletski namestaj je izdelan iz aluminija, ki je odporen na korozijo. - Okvir je izdelan iz aluminija, ki je odporen na korozijo...

VEE DIREKTIVA: - Projezdni okvir je izdelan iz aluminija, ki je odporen na korozijo. - Okvir je izdelan iz aluminija, ki je odporen na korozijo...

SLO MONTAŽNO NAVODILO: Kupaletski namestaj je izdelan iz aluminija, ki je odporen na korozijo. - Okvir je izdelan iz aluminija, ki je odporen na korozijo...

HR - zabrijano direktno udar sunca na namestaj BIH - zabrijano direktno k vakuje namestaja SR ME - zabrijano direktno udar sunca na namestaj SLO - prepreči direktno izpostavo stekla sončnim žarkom

HR - zabrijano direktno udar sunca na namestaj BIH - zabrijano direktno k vakuje namestaja SR ME - zabrijano direktno udar sunca na namestaj SLO - prepreči direktno izpostavo stekla sončnim žarkom

Instalacija mora biti urađena po normi DIN EN 14749

Namestitev mora biti merojan po DIN EN 14749

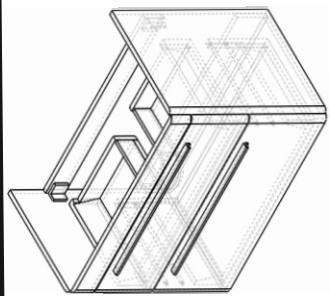

1

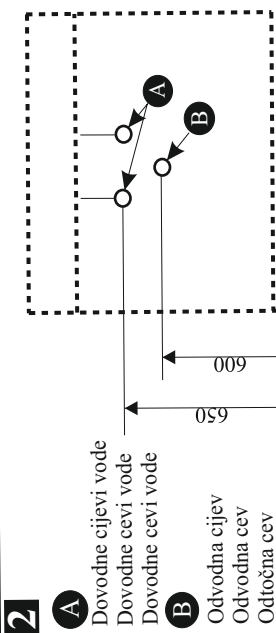

2

- A** Dovodne cijevi vode
Dovodne cevi vode
- B** Odvodna cijev
Odvodna cev
Odočna cev

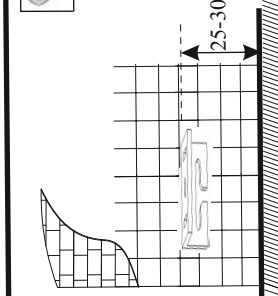

3

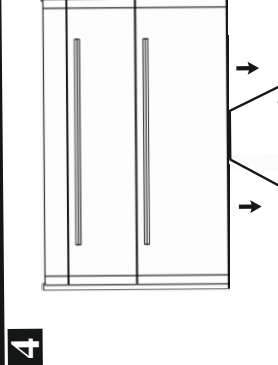

4

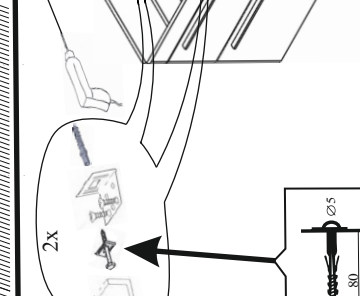

5

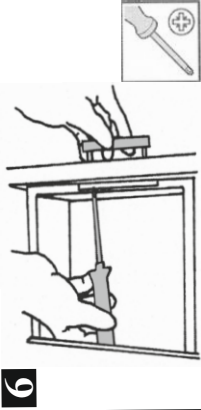

6

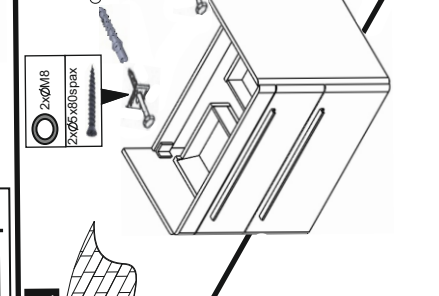

5a

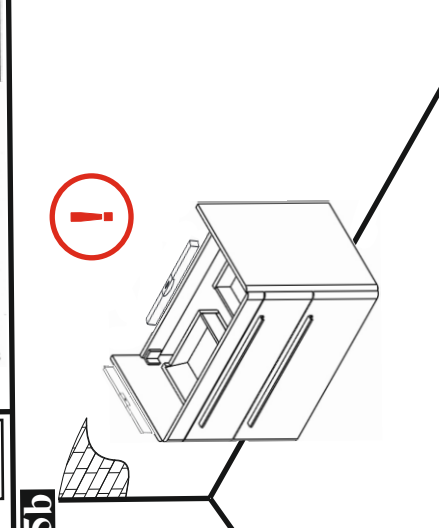

5b

7

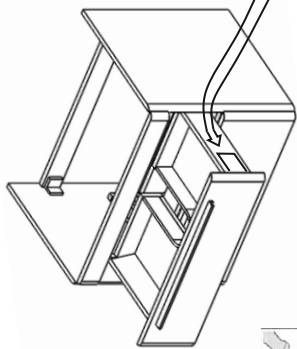

9

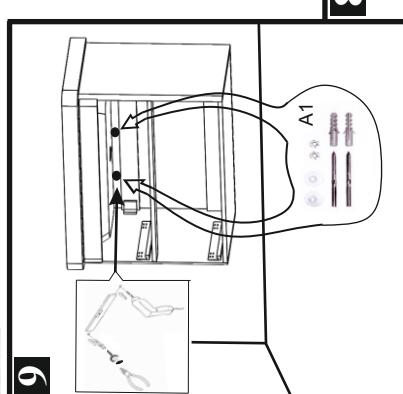

8

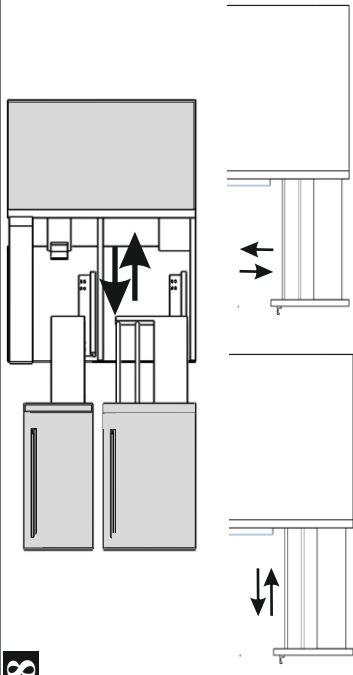

9d

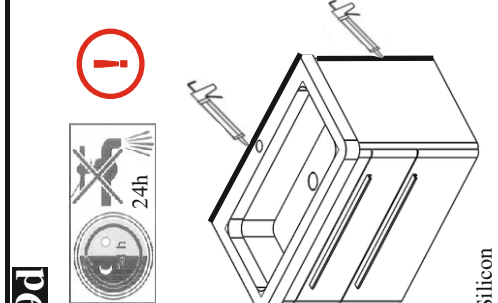

9c

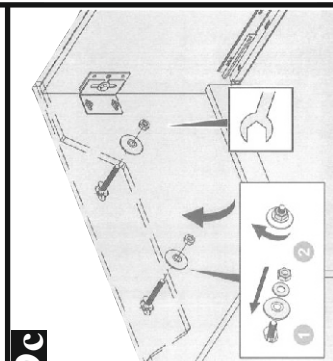

9d

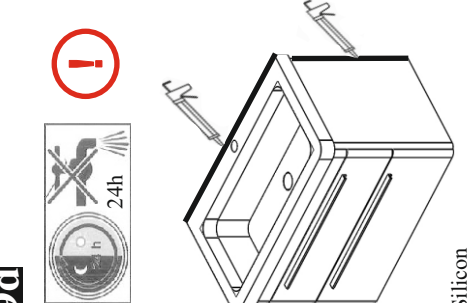

9b

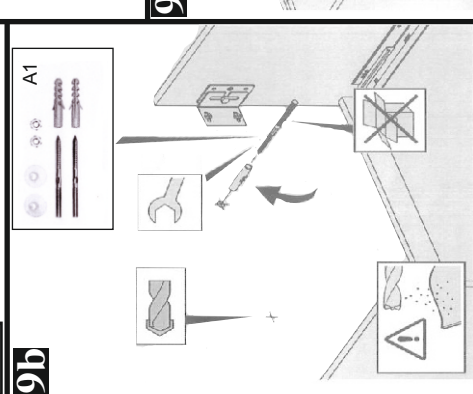

9a

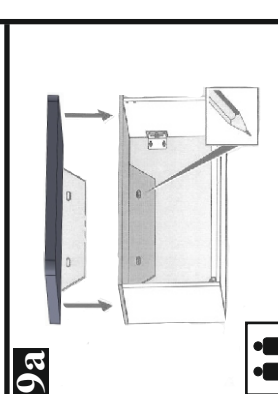

Silicon