



# KORISNIČKI PRIRUČNIK

## Ventilator Terma Air Fan 1, stojeći



PROČITAJTE I SAČUVAJTE OVE UPUTE  
Pozornost: Slike u uputama su općenite

## Važnost sigurnosnih uputa

### OPREZ

Pažljivo pročitajte upute i pravila za siguran rad

### UPOZORENJE

1. Ako je kabel za napajanje oštećen mora ga zamijeniti proizvođač, ovlašteni serviser ili druga kvalificirana osoba kako bi se izbjegla opasnost.
2. Ovaj uređaj mogu koristiti djeca starija od 8 godina i osobe smanjenih fizičkih, osjetilnih ili mentalnih sposobnosti ili s nedostatkom iskustva i znanja ako su pod nadzorom ili su dobile upute o sigurnoj uporabi uređaja te razumiju opasnosti koje uključuje. Djeca se ne smiju igrati s uređajem. Čišćenje i održavanje uređaja ne smiju obavljati djeca bez nadzora.
3. Nakon što sastavite ventilator zabranjeno je skidanje zaštitnih rešetki
4. Ovaj proizvod se može reciklirati pa ga shodno tome treba odlagati na ispravan način

“Ova oznaka označava da se ovaj proizvod ne smije odlagati zajedno s drugim kućanskim otpadom unutar EU-a. Kako biste spriječili moguću štetu za okoliš ili zdravlje ljudi zbog nekontroliranog odlaganja otpada, reciklirajte ga odgovorno kako biste promicali održivu ponovnu upotrebu materijalnih resursa. Za zbrinjavanje korištenog uređaja, koristite sustave za zbrinjavanje i prikupljanje otpada. Informirajte se u lokalnoj zajednici tko može prihvatiti ovaj proizvod radi ekološki sigurnog recikliranja.”

## UPUTE ZA INSTALACIJU NAZIVI KOMPONENTA

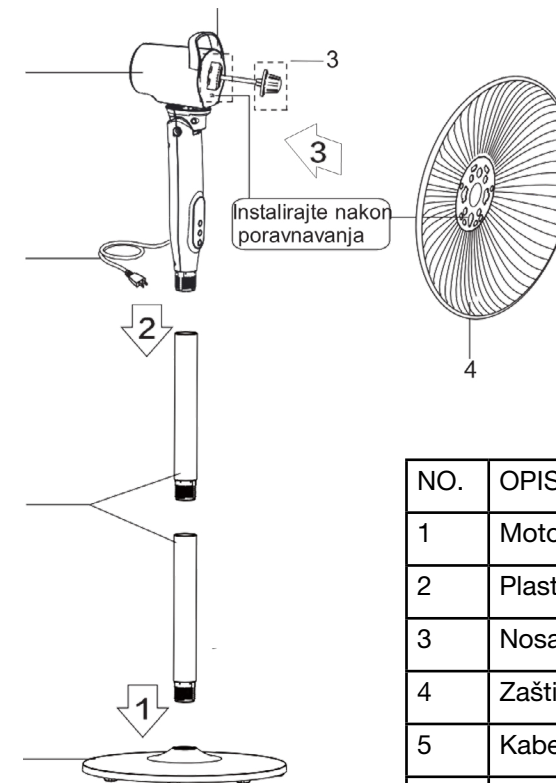

NO.	OPIS
1	Motor
2	Plastična matica
3	Nosač elise
4	Zaštitna rešetka
5	Kabel za napajanje
6	Stalak/stupići
7	Baza

Prije ugradnje uklonite nosač elise i plastičnu maticu s glave motora

Ugradnja baze: Baza se postavlja ušaraflijanjem stupića.

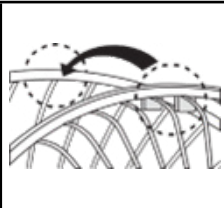
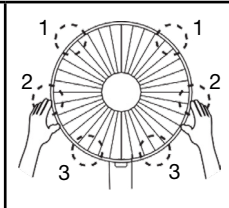
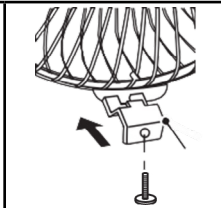
		
<p>Podesite prednju rešetku usporedno sa stražnjom rešetkom</p>	<p>Pritisnite kopče s obje ruke</p>	<p>Osigurajte kopču vijkom</p>

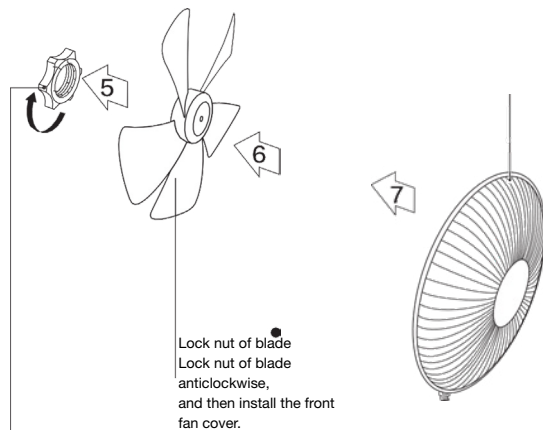

Kontra matica  
Provjerite može li se elisa normalno okretati nakon ugradnje.  
• Zavrnite kontra maticu rešetke u smjeru kazaljke na satu, a u međuvremenu pričvrstite stražnju rešetku.

### UPUTE ZA TIPKE DALJINSKOG UPRAVLJAČA

Prije ugradnje uklonite nosač elise i plastičnu maticu s glave motora

Ugradnja baze: Baza se postavlja ušaraflijanjem stupića.

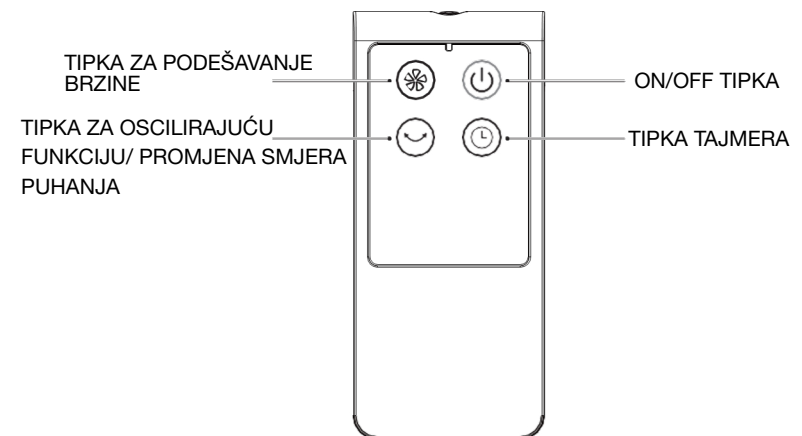

#### Pažljiv savjet:

Daljinski upravljač treba koristiti unutar 5 metara ispred proizvoda, a kut odstupanja treba biti unutar 30°.

Koristite manganove ili alkalne baterije tipa "AAA". Nemojte koristiti punjive baterije .

## UPUTE ZA RAD VENTILATORA

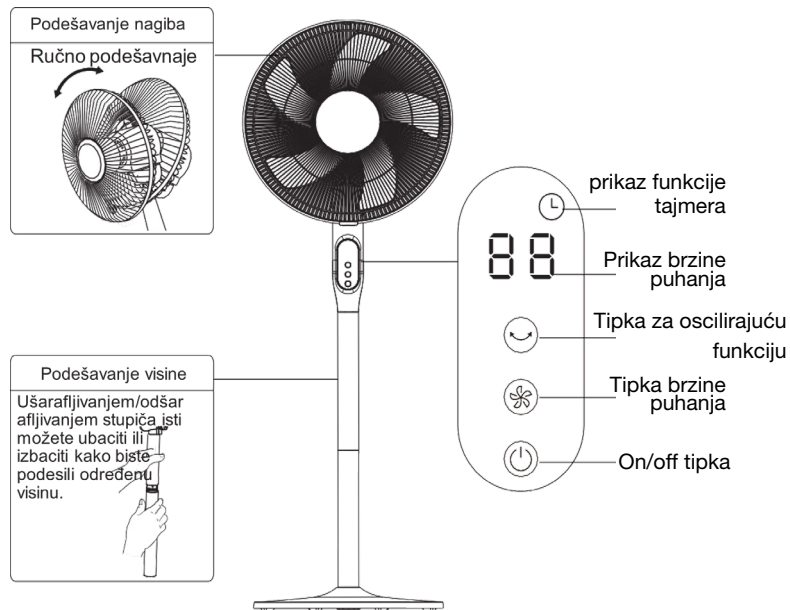

- ⌚ Oscilirajuća tipka: Kratko pritisnete tipku za pokretanje ili prekid rada oscilirajuće funkcije; pritisnete oscilirajuću tipku 2 sekunde za postavljanje vremena, a zatim kratko pritiskom kako bi podesili vrijeme.
- ⚙️ Tipka za brzinu puhanja: Kratko pritisnete tipku za brzinu puhanja ventilatora, a ona će se mijenjati sljedećim redoslijedom: 1-2-3-4-...-12. Za bržu promjenu brzine puhanja pritisnite i držite tipku kako bi prilagodili brzinu puhanja koja vam odgovara
- ⏻ On/off tipka: Uključivanje ili zaustavljanje rada ventilatora
- ⏻ Moućnost funkcije automatskog isključenja
  - Nakon što je uređaj uključen i pokrenut automatski će se isključiti nakon 12 sati neprestanog rada ako nije postavljen tajmer

## UPUTE ZA ODRŽAVANJE

Ventilator zahtijeva malo održavanja. Ne pokušavajte ga sami popraviti. Uputite ga kvalificiranom servisnom osoblju ako je potreban servis.

1. Prije čišćenja i sastavljanja ventilator mora biti isključen.
2. Kako biste osigurali odgovarajuću cirkulaciju zraka u motoru, držite ventilacijske otvore na stražnjoj strani motora čistima od prašine. Nemojte rastavljati ventilator kako biste uklonili prašinu.
3. Obrišite vanjske dijelove mekom krpom s blagim deterdžentom.
4. Nemojte koristiti abrazivni deterdžent ili otapala kako biste izbjegli ogrebotine na površini. Nemojte koristiti ništa od sljedećeg kao sredstvo za čišćenje: benzin, razrjeđivač.
5. Ne dopustite da voda ili bilo koja druga tekućina uđe u kućište motora ili unutarnje dijelove.

## ČIŠĆENJE

1. Prije čišćenja obavezno isključite utikač iz izvora napajanja.
2. Plastične dijelove treba očistiti mekom krpom navlaženom blagim sapunom. Temeljito uklonite sapun suhom krpom.

## GARANCIJSKA IZJAVA

Proizvod ima sva propisana i deklarirana svojstva. Svi mehanički dijelovi imaju 2 godine jamstva, elektro komponente 1 godinu, uz pridržavanje pravila iz uputstava. Jamstveni list vrijedi uz priloženi račun o kupnji. Za vrijeme trajanja garancije besplatni će se otklanjati sve greške koje su posljedica slabog materijala, izrade, kvara ili manjkavosti. Čišćenje taloga kamenca koji je posljedica "tvrde" vode nije predmet jamstva te se ne smatra tvorničkom greškom proizvoda. Zadržavamo pravo popravka ili zamjene cijelog proizvoda.

Garancija ne pokriva oštećenja nastala nepravilnom upotrebom, normalnim trošenjem i greške koje ne utječu na vrijednost, funkcionalnost i sigurnost rada uređaja. Garancija prestaje vrijediti ukoliko popravak izvrši neovlaštena osoba ili ako prilikom popravka nisu korišteni originalni zamjenski dijelovi. Za refleksnu štetu (DAMNUM EXTRA REM), za stvarnu štetu na imovini ili gubitak dobiti do kojeg bi moglo doći zbog upotrebe ili nedostatka na proizvodu, ne preuzimamo odgovornost. Također ne priznajemo troškove montaže i demontaže te eventualne druge posredne ili izravne troškove, zahtjeve za naknadu štete ili naknade koje bi pale na naš teret zbog eventualnih reklamacija.

### ODLAGANJE U OTPAD I RECIKLIRANJE

Važne upute za okoliš

Usklađenost s WEEE Direktivom i zbrinjavanje otpadnog proizvoda: Ovaj je proizvod u skladu s WEEE Direktivom EU-a (2012/19/EU). Ovaj proizvod nosi klasifikacijski simbol za otpadnu električnu i elektroničku opremu (WEEE).



Ovaj simbol označava da se ovaj proizvod ne smije odlagati s drugim kućanskim otpadom na kraju radnog vijeka. Korišteni uređaj mora se vratiti na službeno odlagalište za recikliranje električnih i elektroničkih uređaja. Kako biste pronašli odlagališta, obratite se lokalnim vlastima. Svako kućanstvo ima važnu ulogu u uporabi i recikliranju starog uređaja. Odgovarajuće odlaganje rabljenog uređaja pomaže u sprječavanju mogućih negativnih posljedica za okoliš i zdravlje ljudi.

## Informacije o ambalaži

Ambalažni materijali proizvoda proizvedeni su od materijala koji se mogu reciklirati u skladu s našim nacionalnim propisima o okolišu. Ne odlažite ambalažni materijal zajedno s kućanskim ili drugim otpadom. Odnosite ih na odlagališta za prikupljanje ambalažnog materijala koja su odredile lokalne vlasti.

## OBAVIJEST O ZAŠTITI PODATAKA

Za pružanje usluga dogovorenih s kupcem, suglasni smo da ćemo se bez ograničenja pridržavati svih odredbi primjenjivog zakona o zaštiti podataka, u skladu s dogovorenim zemljama unutar kojih će se pružati usluge kupcu, kao i, gdje je to primjenjivo, Opće uredbe EU-a o zaštiti podataka (GDPR). Općenito, svrha naše obrade podataka je ispunjavanje naše obveze temeljem ugovora s vama i iz sigurnosnih razloga proizvoda, kako bismo zaštitili vaša prava u vezi s jamstvom i pitanjima o registraciji proizvoda. U nekim slučajevima, ali samo ako je osigurana odgovarajuća zaštita podataka, osobni podaci mogu se prenijeti primateljima koji se nalaze izvan Europskog gospodarskog prostora.



Proizvedeno za: Fero-Term d.o.o.  
Gospodarska 17, Donji Stupnik, Zagreb,

Web stranica:  
[www.terma.hr](http://www.terma.hr)  
[www.fero-term.hr](http://www.fero-term.hr)

e-mail: [info@fero-term.hr](mailto:info@fero-term.hr)  
tel: +385 (0)1 4343 116