

EMODZB | Repeater ZigBee

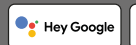

Brzi vodič

Ver. 5.4
Datum izlaska: III 2024
Soft: v1.0.12



Proizvedeno za:
Fero-Term d.o.o.,
Gospodarska 17,
10255 Gornji Stupnik

Tehnički podaci

Napajanje	230V AC 50Hz
Maksimalno opterećenje	3(1)A
Komunikacija	ZigBee 3.0 2,4 GHz
kontrolni izlaz	230 V AC
Dimenzije [mm]	40x40x20

Uvod

EMODZB bežični modul dizajniran je za spajanje na žičane trake za podno grijanje, npr. ECB08M230, ili za rad sa žičanim zonama ECB62ZB trake. Može se upariti s regulatorima serije EONE. Kada se doda aplikaciji ENGO Smart / TUYA Smart, uređaj radi i samostalno. Modul je repetitor mreže ZigBee 3.0. #povećava doseg Radni status prikazuje LED dioda. Proizvod se montira u razvodnu kutiju ili na DIN šinu. (nosač za montažu na DIN šinu je uključen u uređaj).

Modul je opremljen ENGO binding funkcijom, koja osigurava bežičnu vezu s odabranim regulatorima (npr. EONE) u Online i Offline modu koristeći pristupnik EGATEZB.

PAŽNJA:

Ovaj proizvod se mora koristiti zajedno sa ZigBee EGATEZB pristupnikom (kupuje se posebno), budući da se programiranje modula vrši preko ENGO Smart aplikacije.

Kompatibilnost proizvoda

Proizvod je u skladu sa sljedećim EU direktivama: 2014/30/EU, 2014/35/EU, 2014/53/EU i 2011/65/EU.

Sigurnost

Koristite u skladu s važećim propisima u zemlji i EU. Koristite uređaj prema namjeni, održavajući ga suhim. Proizvod samo za unutarnju upotrebu. Prije početka instalacijskih radova i prije uporabe proizvoda pročitajte cijeli priručnik.

Instaliranje

Instalaciju mora izvršiti kvalificirana osoba s odgovarajućim električnim licencama, u skladu sa standardima i propisima koji su na snazi u određenoj zemlji i EU. Proizvođač ne odgovara za postupke koji nisu u skladu s korisničkim priručnikom.

PAŽNJA:

Mogu postojati dodatni zahtjevi za zaštitu cijele instalacije, za koje je odgovoran instalater.

Kontakti EMODZB

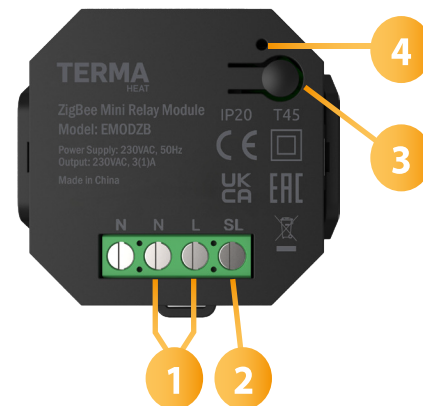

1. Napajanje EMODZB modula 230V AC
2. 230V AC izlazni kontakt
3. Funkcijska tipka
4. LED dioda koja pokazuje status modula

LED indikacija

	OBJAŠNENJE
LED brzo treperi crveno ●●●●●...	Uređaj je u načinu uparivanja sa ZigBee mrežom (kada uređaj nije prethodno dodan u ZigBee mrežu ili nakon vraćanja na tvorničke postavke)
LED dioda polako treperi crveno ●●●●...	Uređaj je u načinu povezivanja (kada je uređaj prethodno dodan u ZigBee mrežu)
LED svijetli zeleno	Modul je pokrenut

Funkcije gumba

	OBJAŠNENJE
Pritisnite 1 put	Uključivanje/isključivanje izlaznog kontakta (modula)
Brzo pritisnite 5 puta	Pokretanje moda binding (vezivanje s regulatorom)
Držati cca. 8 sekundi dok LED ne počne treperiti	Resetiranje modula (modul će biti uklonjen iz ZigBee mreže i memoriji pristupnika i prelazi u način rada uparivanja s pristupnikom)

Dijagrami povezivanja

a) Shema spajanja na crpku / aktuator

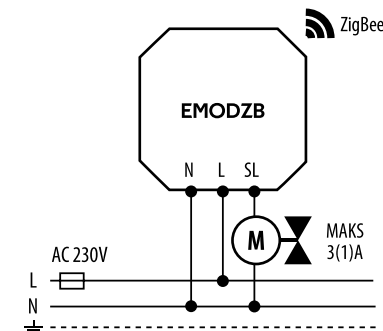

b) Shema spajanja na kontrolnu traku

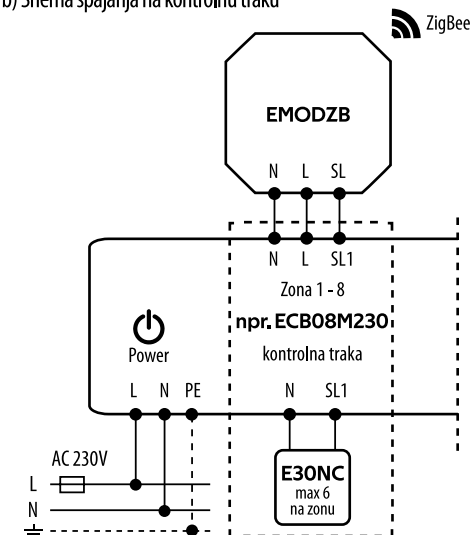

c) Shema povezivanja kao repetitor ZigBee mreže

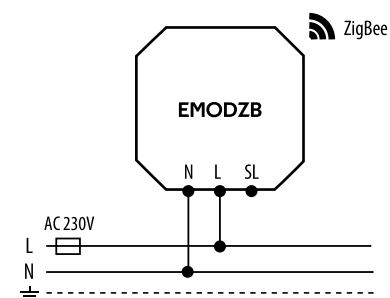

Legenda:

- L,N Napajanje 230V
- SL1 230V upravljački ulaz u traci
- SL 230V AC izlazni kontakt
- Osigurač
- ☒ Pokretač ventila

Instalacija modula u aplikaciju

Provjerite je li vaš usmjerivač u dometu vašeg mobilnog telefona. Provjerite jeste li spojeni na internet. To će omogućiti smanjenje vremena uparivanja uređaja.

1. KORAK - PREUZMITE ENGO SMART APLIKACIJU

Preuzmite aplikaciju ENGO Smart s Google Play ili Apple App Storea i instalirajte na svoj mobilni uređaj.



KORAK 2 - REGISTRIRAJTE NOVI RAČUN

Za registraciju novog računa slijedite korake u nastavku:



Pritisnite "Registriraj se" za stvaranje novog računa.

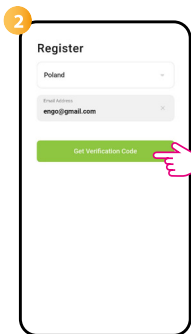

Unesite e-mail adresu na koju će biti poslan kontrolni kod.

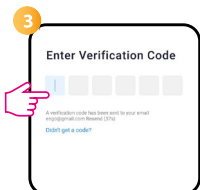

Unesite kod primljen u e-poruci. Ne zaboravite da imate samo 60 sekundi za unos koda!

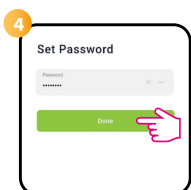

Zatim postavite lozinku za prijavu.

3. KORAK - INSTALACIJA ZigBee 3.0 MODULA U APLIKACIJU

Nakon instaliranja aplikacije i kreiranja računa, slijedite ove korake:



Provjerite je li ZigBee Gateway dodan u aplikaciju.



Provjerite je li modul spojen na napajanje. LED bi trebao brzo treperiti crveno. Ako nije, držite tipku oko 8 sekundi. Modul će ući u način rada za uparivanje.

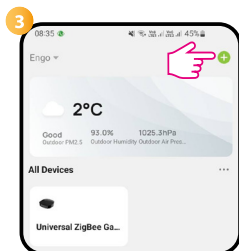

U aplikaciji kliknite + na gornji desni kut.

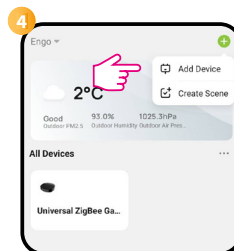

Odaberite "Dodaj uređaje".

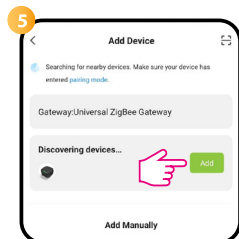

Kada ZigBee pristupnik ispravno pronaći modul, kliknite gumb "Dodaj".

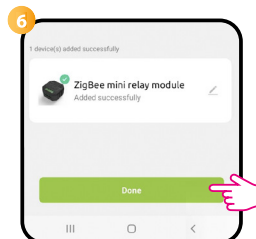

Imenujte uređaj i kliknite: Gotovo.

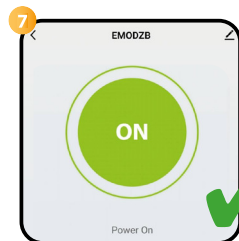

Modul je instaliran i prikazuje glavno sučelje.

UVEZIVANJE - UVEZIVANJE MODULA SA REGULATOROM

Provjerite jesu li modul i regulator u jednoj ZigBee mreži (dodani su na isti EGA-TEZB pristupnik).



Za ispravno vezanje regulatora na modul, prvo brzo kliknite gumb 5 puta. LED će početi polako treperiti crveno, što znači da je uređaj u načinu povezivanja (uparivanje s kontrolerom).

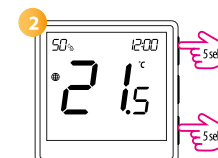

Na EONE kontroleru istovremeno držite istovremeno pritisnute gumbе ▲ i ▼ dok se ne pojavi funkcija "povezivanje".

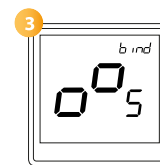

Otpustite tipke, funkcija vezivanja je aktivna.

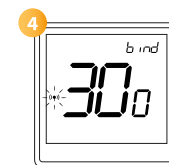

Proces "vezivanja" traje do 300 sekundi.

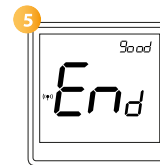

Nakon uspješnog uparivanja uređaja prikazat će se poruka END good. LED na modulu će prestati treptati.

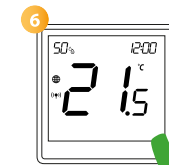

Uređaji su uspješno upareni. Regulator prikazuje glavni zaslon, na zaslonu se pojavila ikona "END" koja označava vezu s prijemnikom.



PAŽNJA:

Ako proces "vezivanja" ne uspije, treba ga ponoviti, uzimajući u obzir udaljenosti između uređaja, prepreke i smetnje.



Zapamtiti:

Domet se može povećati ugradnjom ZigBee mrežnih repetitora.

Resetiranje modula

Za resetiranje memorije uređaja pritisnite i držite tipku cca. 8 sekundi dok LED ne počne treperiti crveno. Modul će biti uklonjen iz ZigBee mreže i memorije pristupnika i prelazi u način rada za uparivanje. Možete ga ponovno dodati (pogledajte KORAK 3 - INSTALACIJA ZigBee 3.0 MODULA U APLIKACIJU).

