

KORISNIČKI PRIRUČNIK ZA TERMA ST-06 WIFI TERMOSTAT

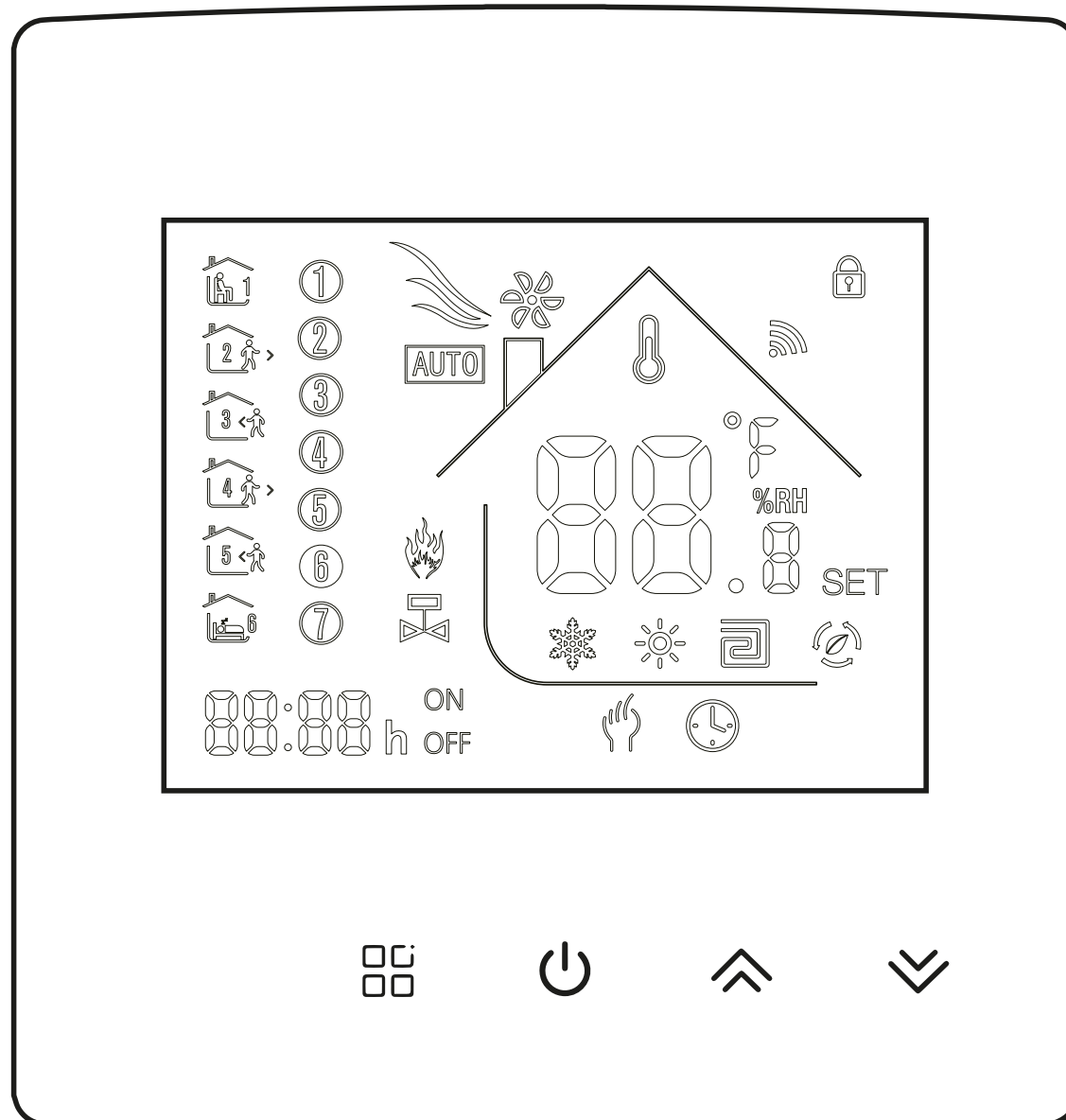

OVAJ TERMOSTAT JE POGODAN ZA ELEKTRIČNO/VODENO
PODNO GRIJANJE ILI UKLJUČIVANJE CIRKULACIJSKE PUMPE
KRUGA GRIJANJA

Dobrodošli

Hvala vam na povjerenju i podršci. Korištenjem najnovijih tehnologija te ugradnjom kvalitetnih komponenata, vaš novi termostat pružit će vam odgovarajuće temperaturno okruženje, čineći vaš život udobnijim za život. Za detaljne upute o ugradnji i uporabi ovog termostata, pažljivo pročitajte ovaj priručnik. Obratite se kvalificiranom stručnjaku za ugradnju termostata te ga instalirajte i koristite u skladu s lokalnim propisima.

Primjena

Terma ST-06 Wi-Fi digitalni termostat pogodan je za spajanje na sustav električnog/vodenog podnog grijanja te kontrolu sobne temperature. Isti se može podešavati putem tipki na zaslonu ili putem mobilne aplikacije. Upotrebom termostata poboljšava se udobnost boravka u prostoru te se postiže ušteda energije. Termostat može raditi u ručnom ili automatskom/vremenski vođenom načinu rada.

UPUTE ZA UPORABU TERMOSTATA

Pakiranje proizvoda

Termostat	1 kom.
Temperaturni (podni) osjetnik	1 kom.
Korisničke upute	1 kom.
Vijak za montažu	2 kom.

Model proizvoda

TERMA ST-06 Wi-Fi 16A

Napomene korisnicima

1. Pažljivo pročitajte ovaj priručnik za uporabu. Nepravilna montaža i nepravilno rukovanje mogu oštetiti proizvod ili uzrokovati uvjete opasne po život.
2. Ugradnju treba izvršiti kvalificirana osoba za električne instalacije.
3. Nakon ugradnje pažljivo pročitajte ovaj priručnik i rukujte proizvodom prema uputama.

Oprez: Rizik od strujnog udara ili oštećenja opreme.

Dijagram ožičenja

- 1 – Napajanje 230V, L (faza)
- 2 – Napajanje 230V, N (nula)
- 3 – Izlaz za trošilo 230V, N (nula)
- 4 – Izlaz za trošilo 230V, L (faza)
- 6 i 7 – temperaturni osjetnik (vanjski, za ugradnju u pod)

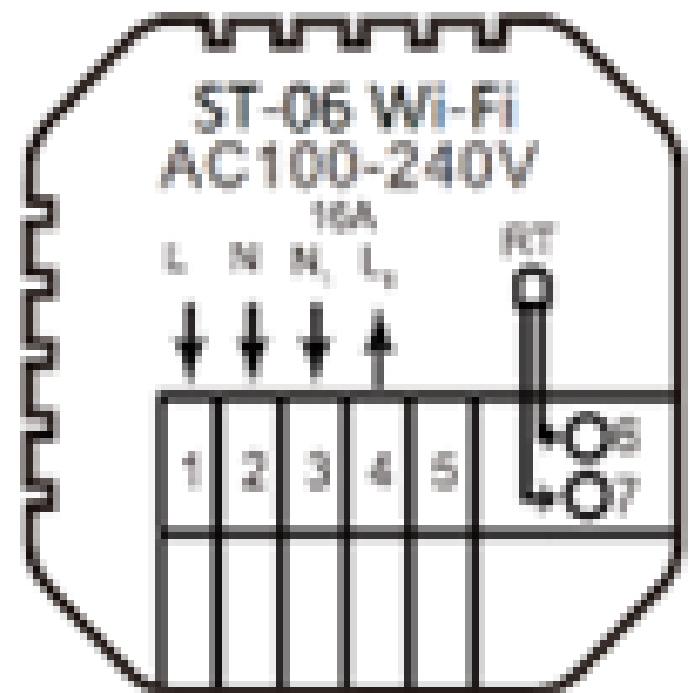

UPUTE ZA UPORABU TERMOSTATA

Ovaj proizvod se ugrađuje u podžbuknu električarsku kutiju promjera $\phi 60\text{mm}$ minimalne preporučene dubine 60mm.

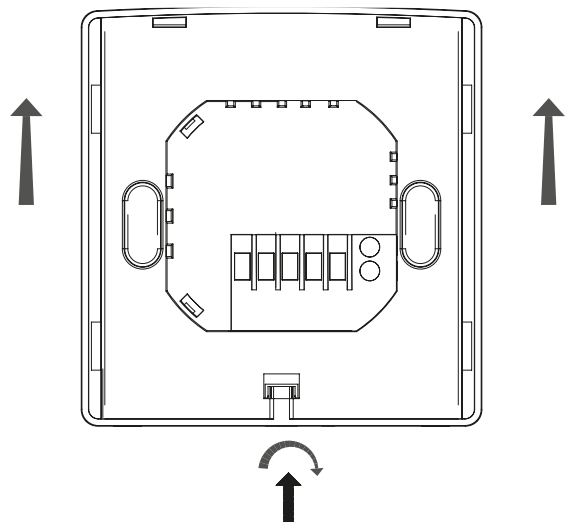

1. Okrenite učvršćivač tako da je strelica poravnata sa zaslonom.

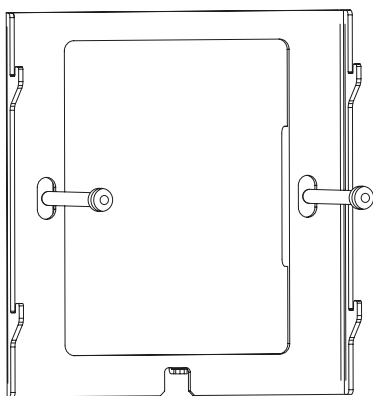

3. Pričvrstite montažnu ploču na podžbuknu električarsku kutiju.

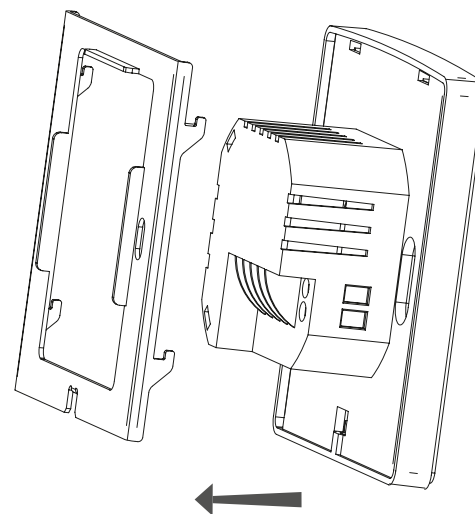

Uklonite montažnu ploču prema prikazu na fotografiji.

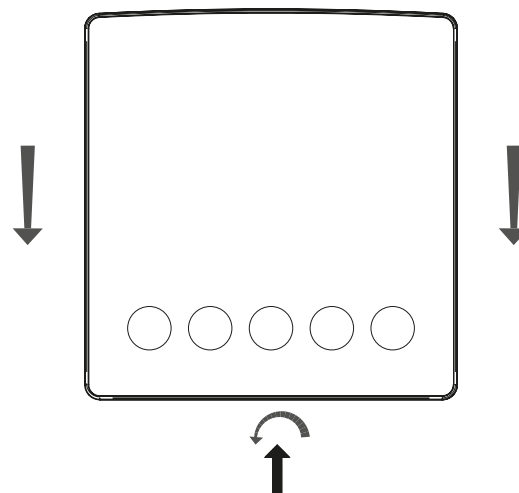

4. Umetnite termostat u montažnu ploču odozgo prema dolje i ponovno upotrijebite, odvijač će zakrenuti učvršćivač za 180 stupnjeva kako bi fiksirali termostat.



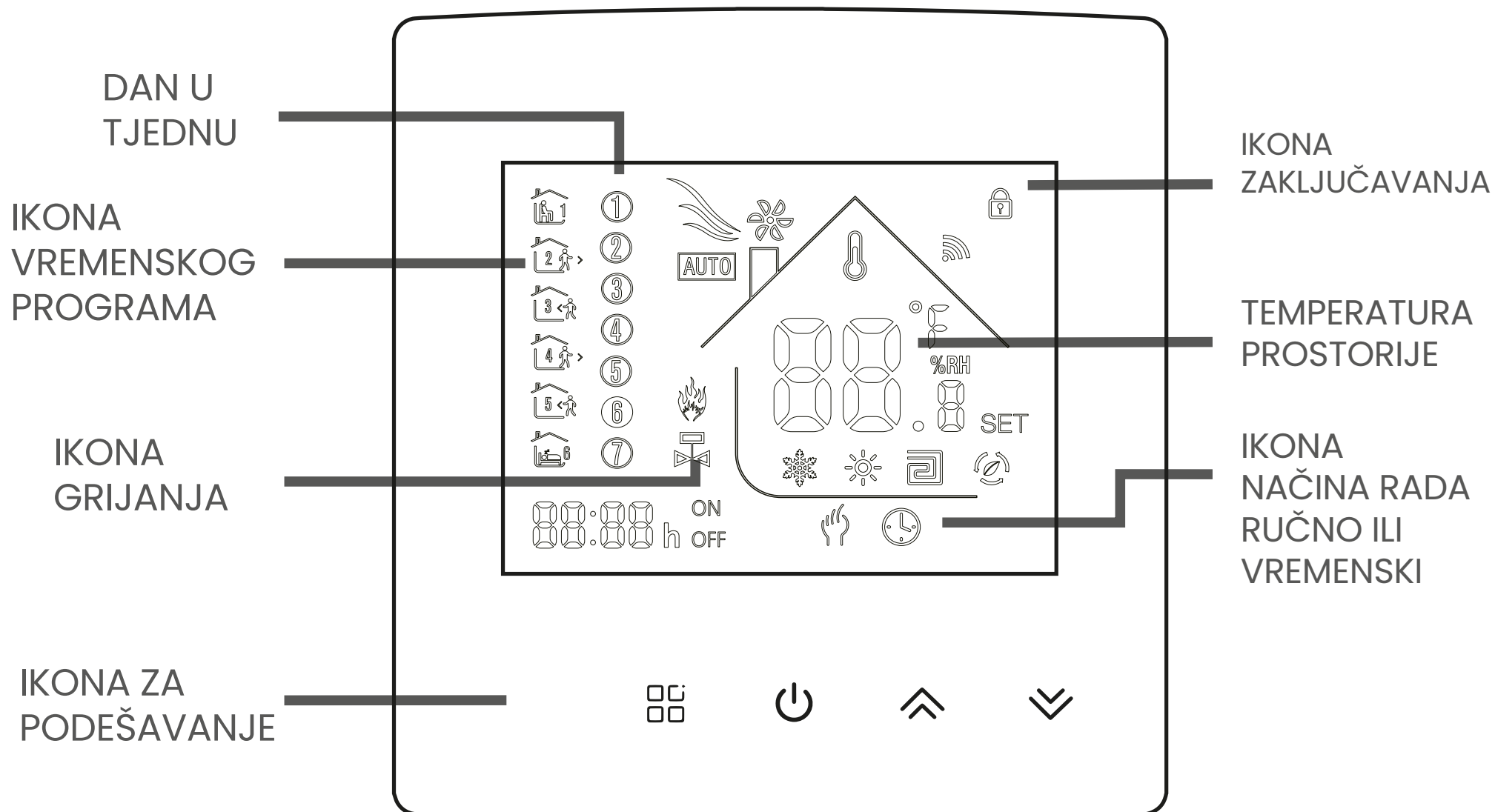

UPUTE ZA UPORABU TERMOSTATA











Opis zaslona i ikone



UPUTE ZA UPORABU TERMOSTATA







Upute za vremensko upravljanje

Pritisnite i držite tipku  za ulazak u postavku programa, kratko pritisnite tipku  za promjenu mogućnosti, pritisnite tipku  ili  za podešavanje svakog parametra mogućnosti i pritisnite tipku  za izlaz i spremanje.

TIPKA	MOGUĆNOST	IKONA	VRIJEME	PODE-ŠAVANJE	ZADANO	PODE-ŠAVANJE	
	radni dan	1		06:00		20°C	
		2		08:00		15°C	
		3		11:30		15°C	
		4		12:30		15°C	
		5		17:00		22°C	
		6		22:00		15°C	
	neradni dan	1		08:00		22°C	
		2		23:00		15°C	

UPUTE ZA UPORABU TERMOSTATA

Napredne mogućnosti

Kad je UREĐAJ ISKLJUČEN (POWER OFF), pritisnite tipku  i  tipku na 5 sekundi za ulazak u napredne postavke. Pritisnite  za ulazak u sljedeću opciju, pritisnite  i  za podešavanje i pritisnite  za izlazak.

1	Kalibracija temperature	Zadana vrijednost kalibracijske temperature prostorije je -2 °C. Pritisnite tipke prema gore i dolje za podešavanje. Podesivi raspon je 9,9 °C do -9,9 °C.
2	Odabir temp.osjetnika	Temperaturni osjetnik je prema tvorničkim postavkama odabran kao IN (unutarnji). Tipkama gore i dolje podesite IN (unutarnji), OUT(vanjski), ALL (oba).
3	Izmijenite granicu max. temperature poda	Zadana granična vrijednost temperature je 35 °C. Tipkama prema gore i dolje podesite raspon od 5 °C do 60 °C. Ova vrijednost se odnosi na max. zadanu temperaturu poda reguliranu vanjskim osjetnikom.
4	Histereza	Zadana temperaturna razlika postavljena je na 1 °C. Tipkama gore i dolje podesite raspon na 0,5 - 10 stupnjeva.
5	Funkcija zaštite od smrzavanja	Zadanu funkciju zaštite od smrzavanja postavite na OFF (ugašena) ili na ON (uključena)
6	Opcija godišnjeg odmora i isključivanje vremenskog programa	
7	Obrnuti način rada izlaza	Postavljanjem ove vrijednosti na 00 termostat radi tako da šalje napajanje sve dok se ne podigne temperatura do zadane (mod grijanja). Promjenom parametra na 02 termostat radi obrnuto odnosno kao u modu hlađenja sve dok se temperatura ne spusti do zadane.
8	Vrijeme odgode izlaza	Postavite zadano vrijeme odgode izlaza. Tipkama prema gore i dolje podesite raspon od 0-5 minuta.
9	Postavite gornju granicu temperature prostora	Zadana vrijednost postavljene gornje granice temperature je 60 °C, a raspon podešavanja je 35-95 °C pritiskom na tipke gore i dolje.
10	Vraćanje na tvorničke postavke	Postavite za vraćanje na tvorničke postavke za prikaz "--". Pritisnite tipku prema gore za podešavanje prikaza "---", pritisnite tipku Enter za vraćanje tvorničkih postavki

Povezivanje na Wi-Fi mrežu

Prije prve uporabe WIFI termostata trebate postaviti WIFI signal i konfiguraciju putem pametnog telefona ili tableta kako biste omogućili komunikaciju između povezanih uređaja.

WIFI veza: Kada je termostat uključen, pritisnite tipku (strelica prema gore) 5 sekundi i uključit će se prikaz termostata. Ikona za WIFI će treperiti i u tom trenutku termostat prelazi u stanje uparivanja.

1. Preuzmite aplikaciju.

Potražite "Tuya" na trgovini aplikacija ili skenirajte QR kod u nastavku za preuzimanje



UPUTE ZA UPORABU TERMOSTATA

2. Registrirajte račun. Ako još nemate račun u APLIKACIJI, možete se registrirati ili prijaviti putem SMS verifikacijskog koda. Kliknite “Kreirajte novi račun” i ući ćete na stranicu s pravilima o privatnosti platforme Tuya Smart Platform. Nakon što kliknete Slažem se, službeno ćete ući na stranicu za registraciju mobilnog telefona.

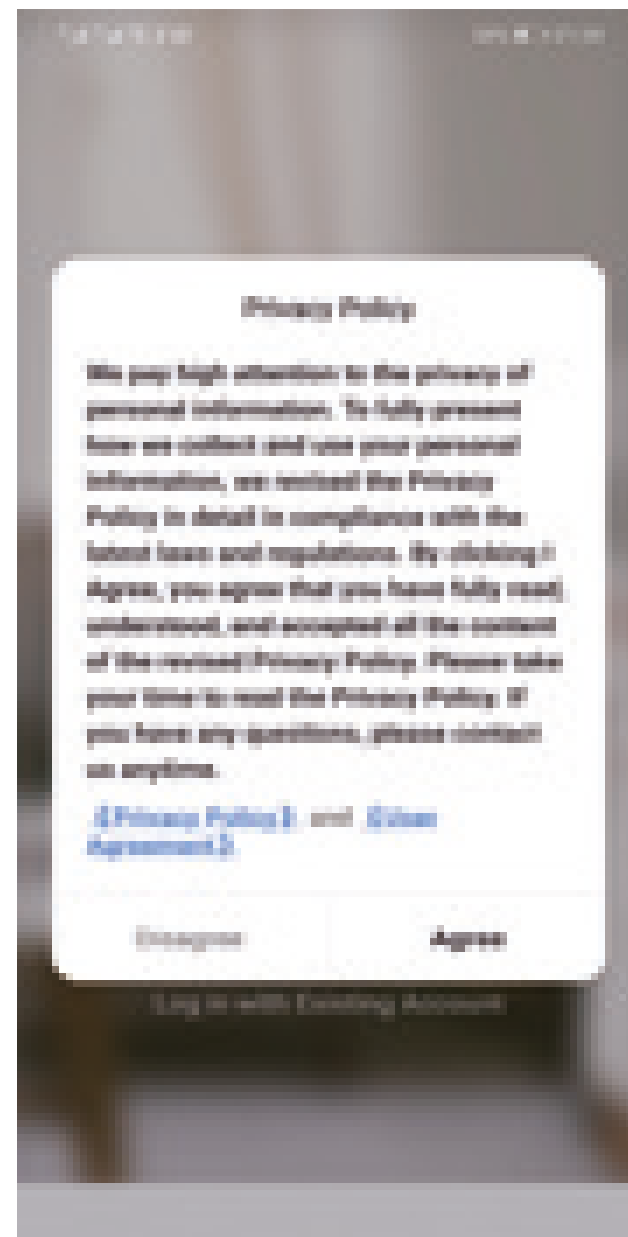
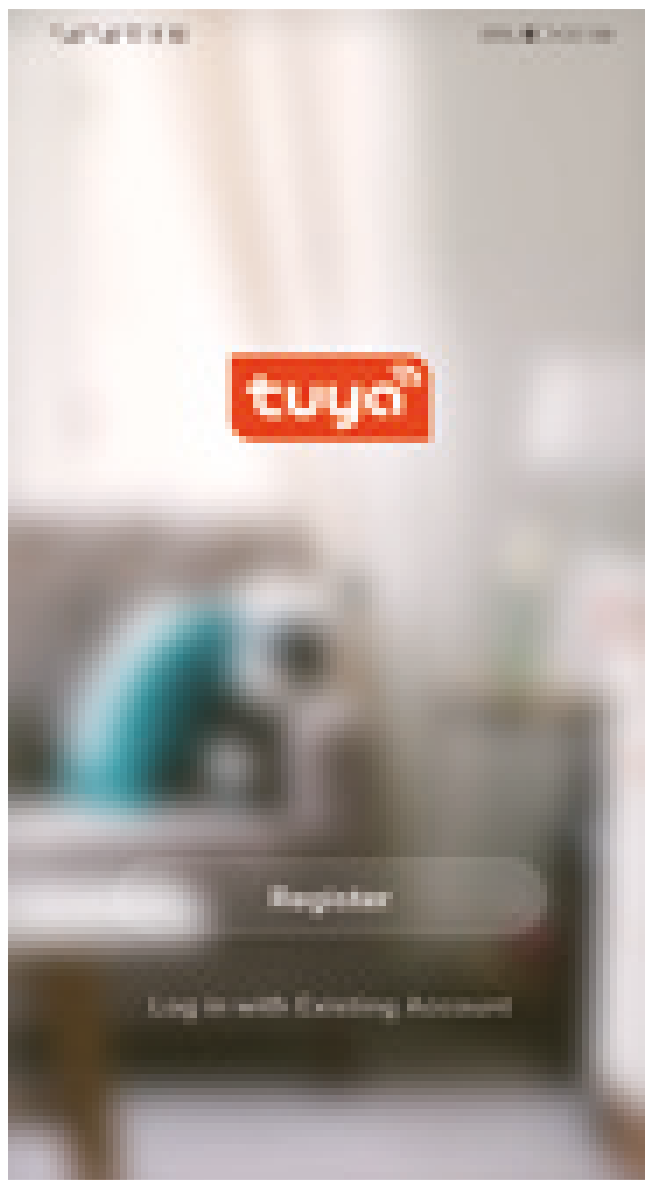

UPUTE ZA UPORABU TERMOSTATA

Sustav automatski određuje trenutnu državu/regiju. Također možete ručno odabrati državu/regiju. Nakon što unesete broj mobilnog telefona ili adresu e-pošte, kliknite „Preuzmite verifikacijski kod“ . Unesite primljeni verifikacijski kod, zatim unesite lozinku i kliknite “završi” da biste se uspješno registrirali.

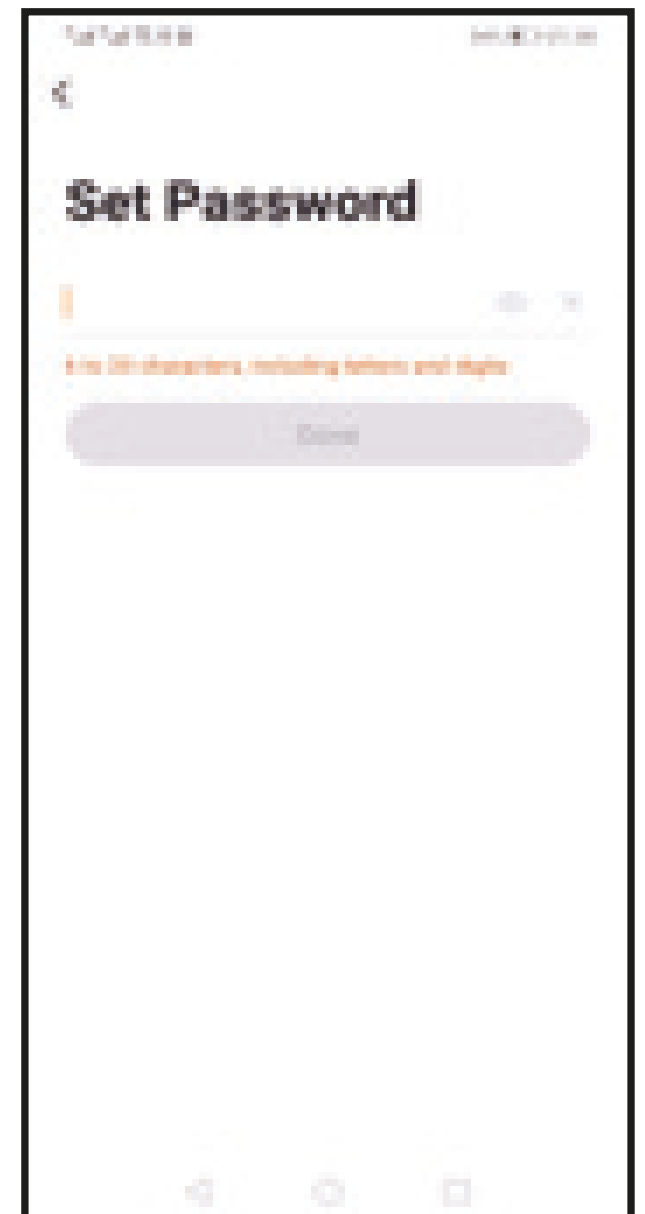
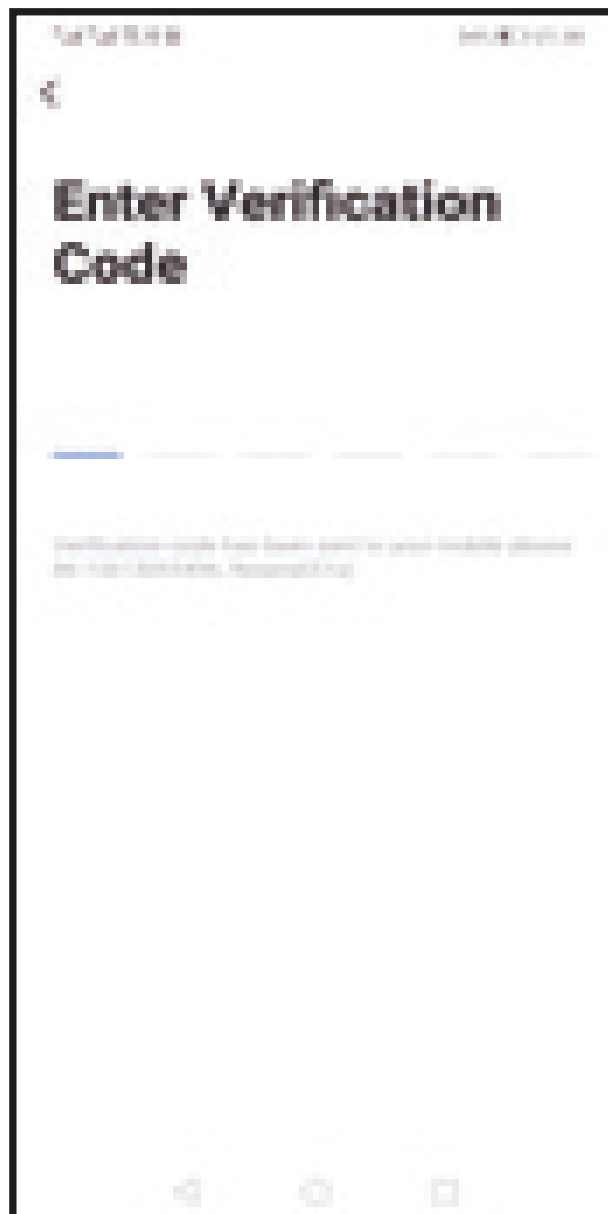
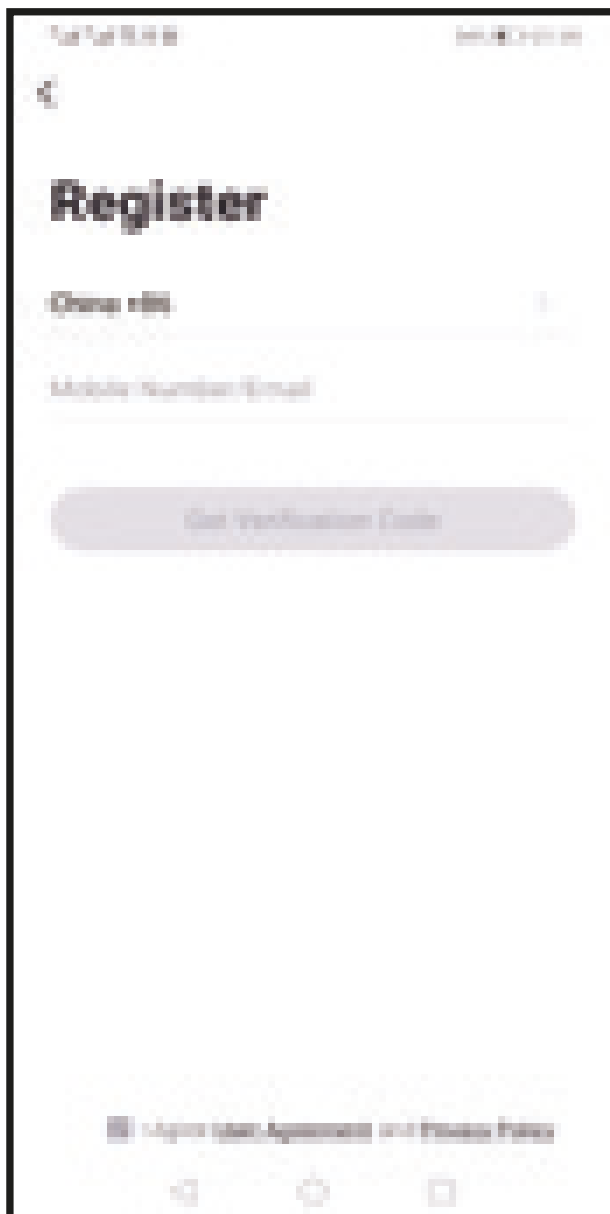

UPUTE ZA UPORABU TERMOSTATA

3. Dodajte uređaj Kliknite “dodaj uređaj” ili “+” u gornjem desnom kutu početne stranice APLIKACIJE kako biste pristupili stranici “dodajte uređaj”. Trenutno postoje dva načina ručnog dodavanja uređaja i uređaja za pretraživanje.

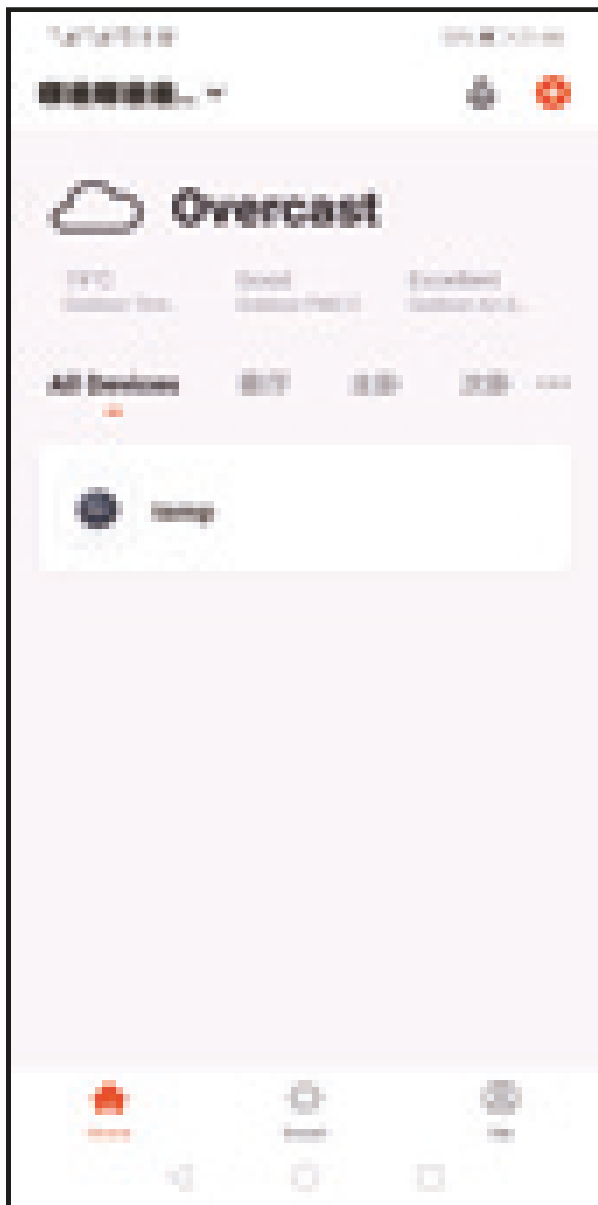

UPUTE ZA UPORABU TERMOSTATA

Pronađite termostat (WIFI model) na popisu uređaja. U navedenom mrežnom načinu rada indikator treperi (polako treperi), a zatim kliknite gumb za potvrdu na stranici. Odaberite radno područje uređaja za spajanje na WIFI internetske veze i unesite lozinku za WIFI. Kliknite "ok" za ulazak u odgovarajući mrežni proces.

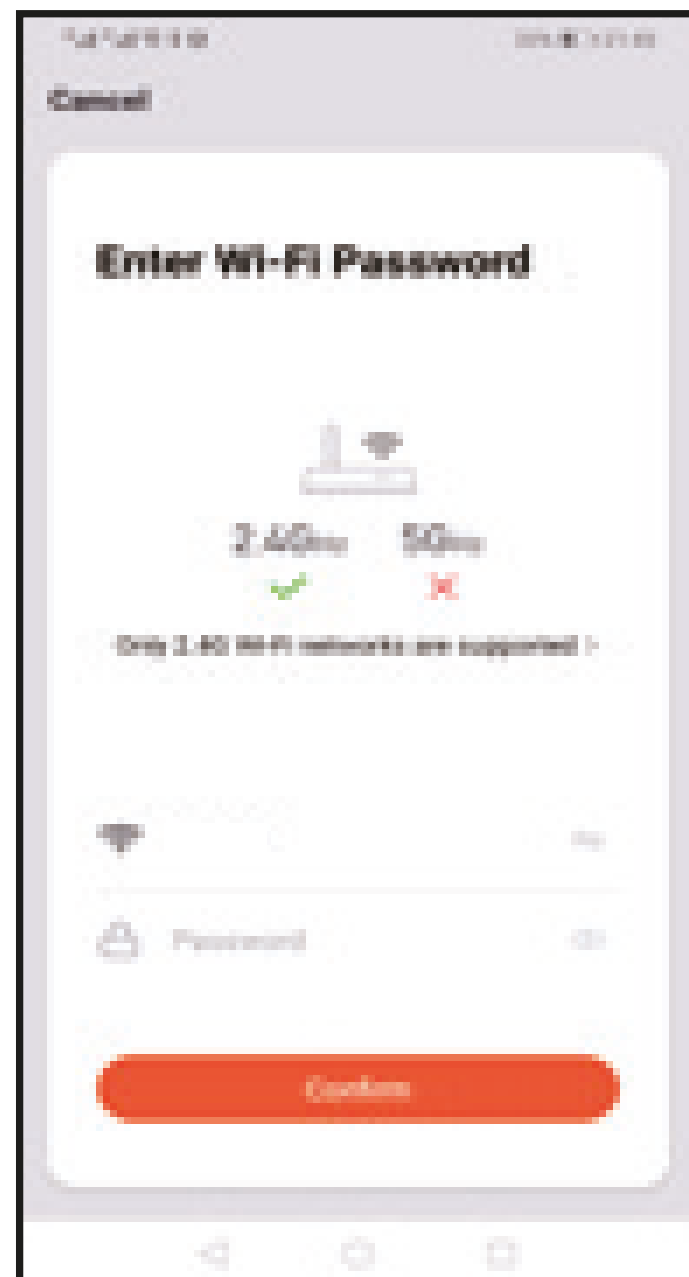
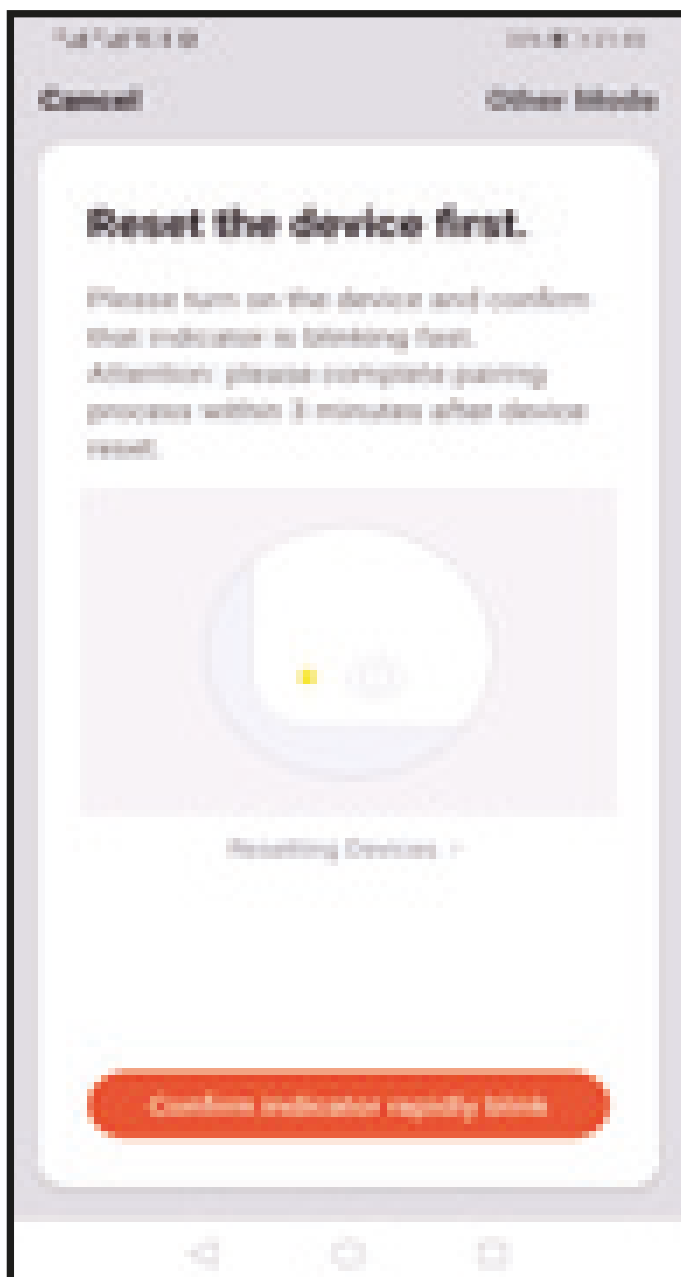

UPUTE ZA UPORABU TERMOSTATA

Ako je odabran zadani način uparivanja mreže, proces uparivanja prikazana je na slici 1 u nastavku, a ako je uparivanje uspješno napravljeno prikazuje se sučelje prikazano na slici 2. Naziv uređaja može se promijeniti ili se može odabrati lokacija prostorije.

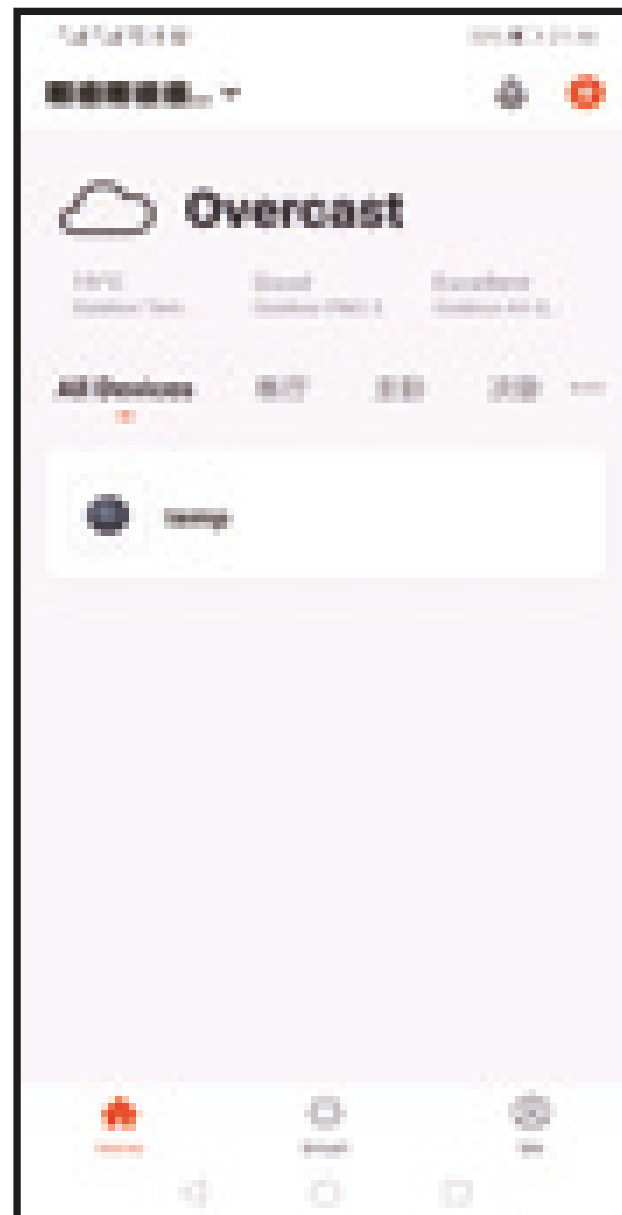
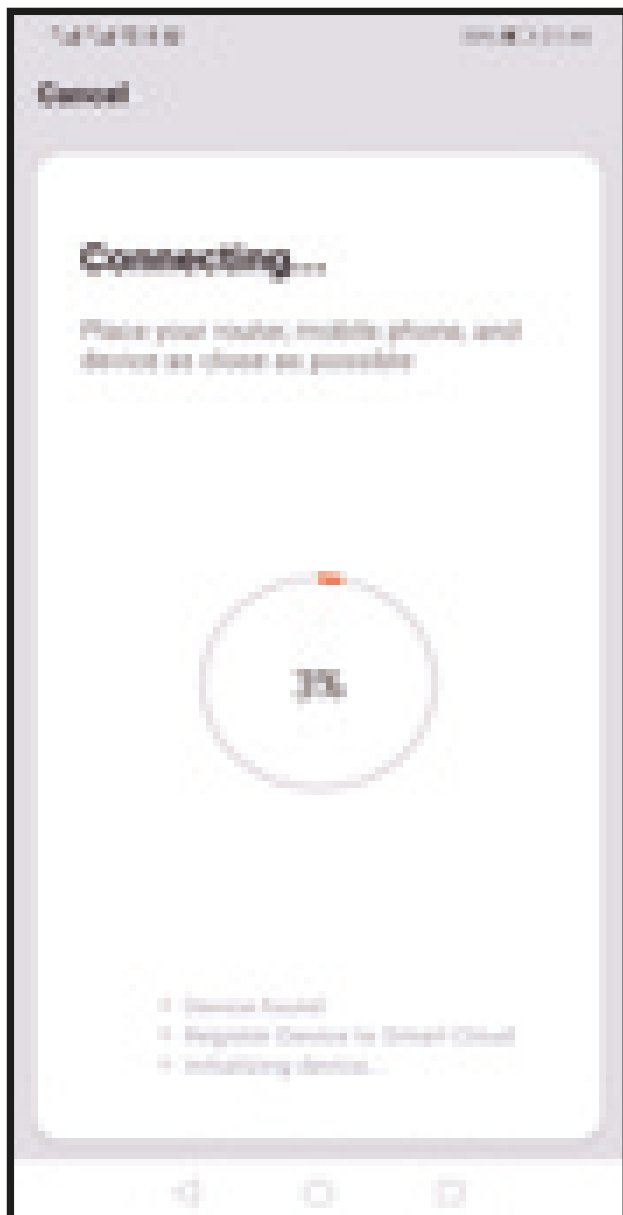

UPUTE ZA UPORABU TERMOSTATA

Ako dođe do greške prilikom uparivanja, prikazuje se stranica na slici u nastavku. Možete opet pokušati dodati termostat. Napomena: ako dođe do prekida veze, molimo provjerite je li uređaj za upravljanje temperaturom ušao u stanje uparivanja ako nije držite strelicu prema gore 5 sekundi tako da počne treperiti ikona Wi-Fi komunikacije.

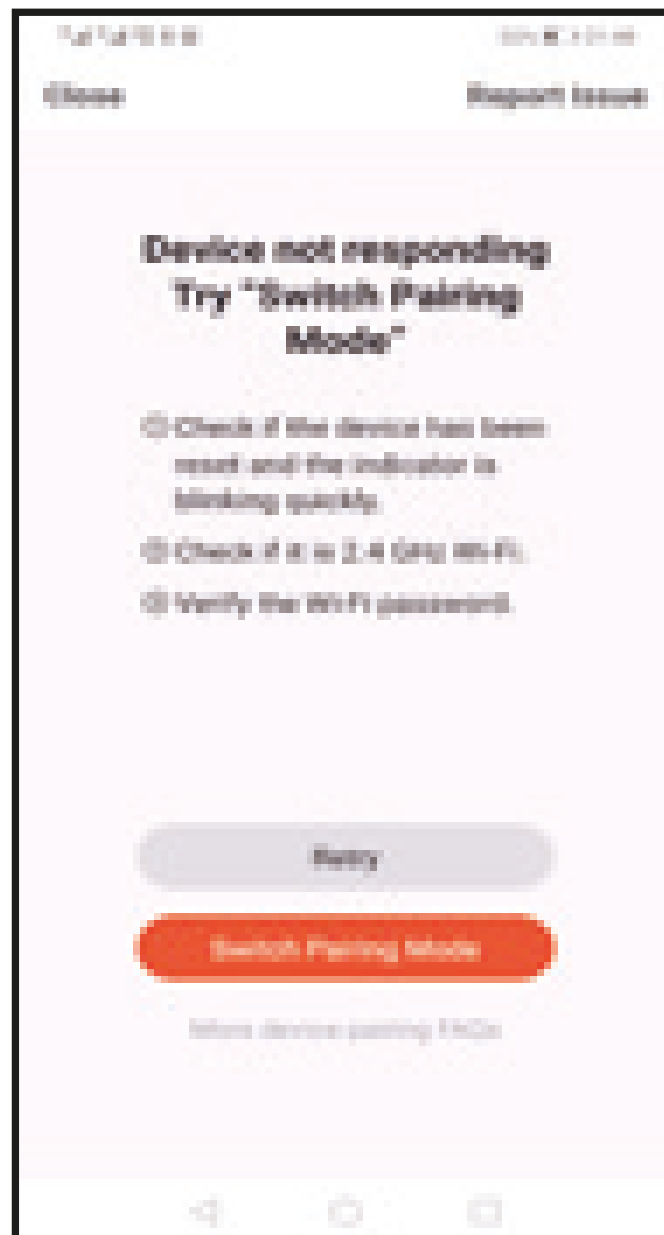

UPUTE ZA UPORABU TERMOSTATA

4. Prikaz sučelja APLIKACIJE za upravljanje temperaturom

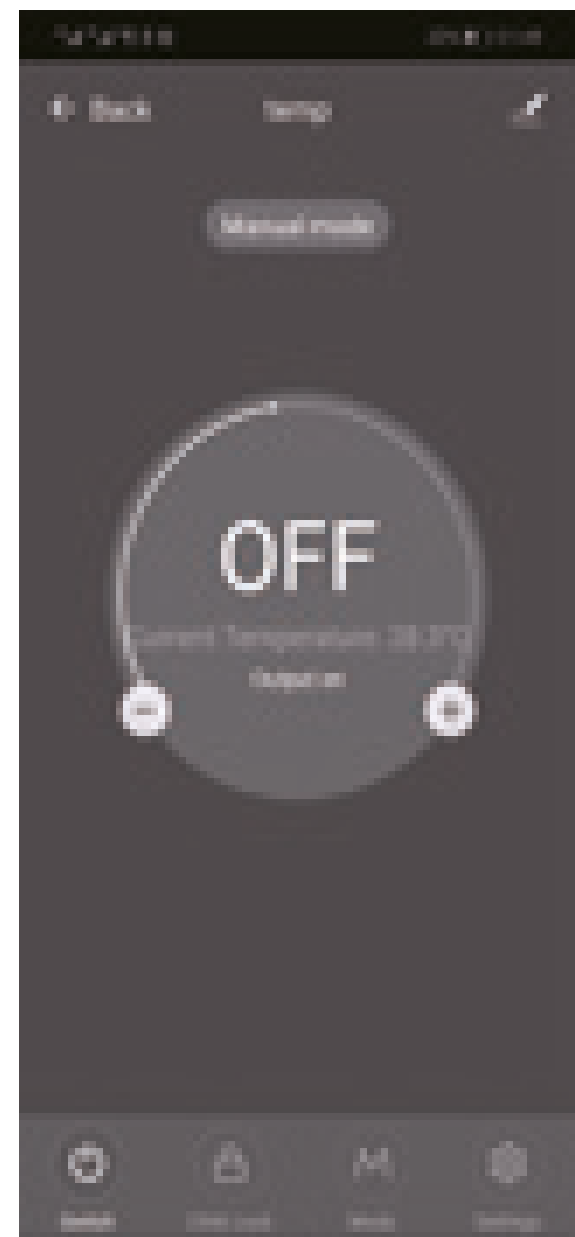
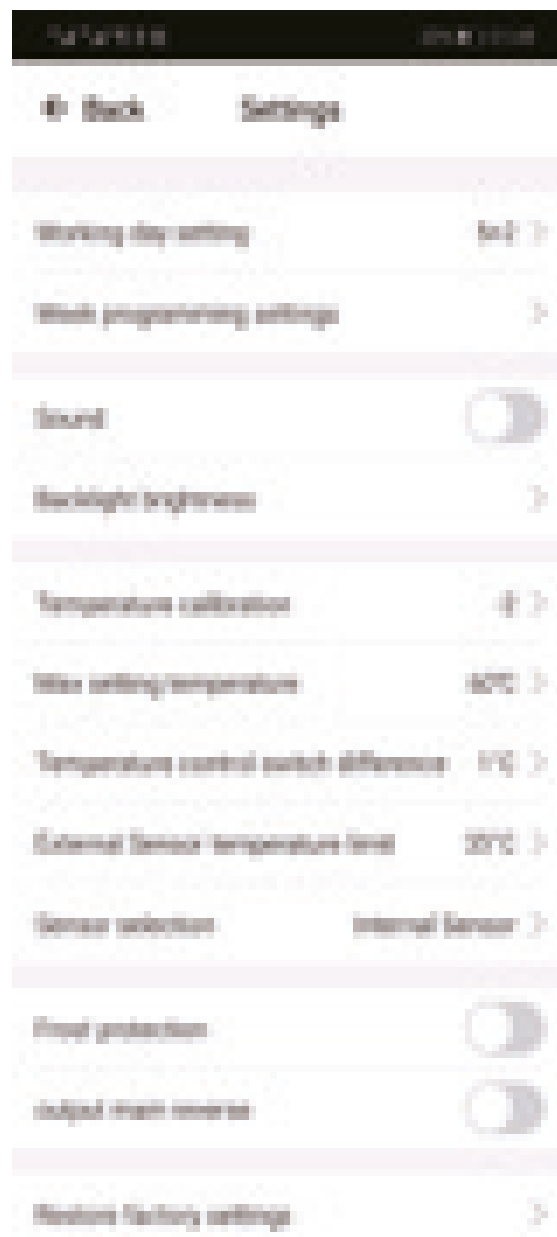
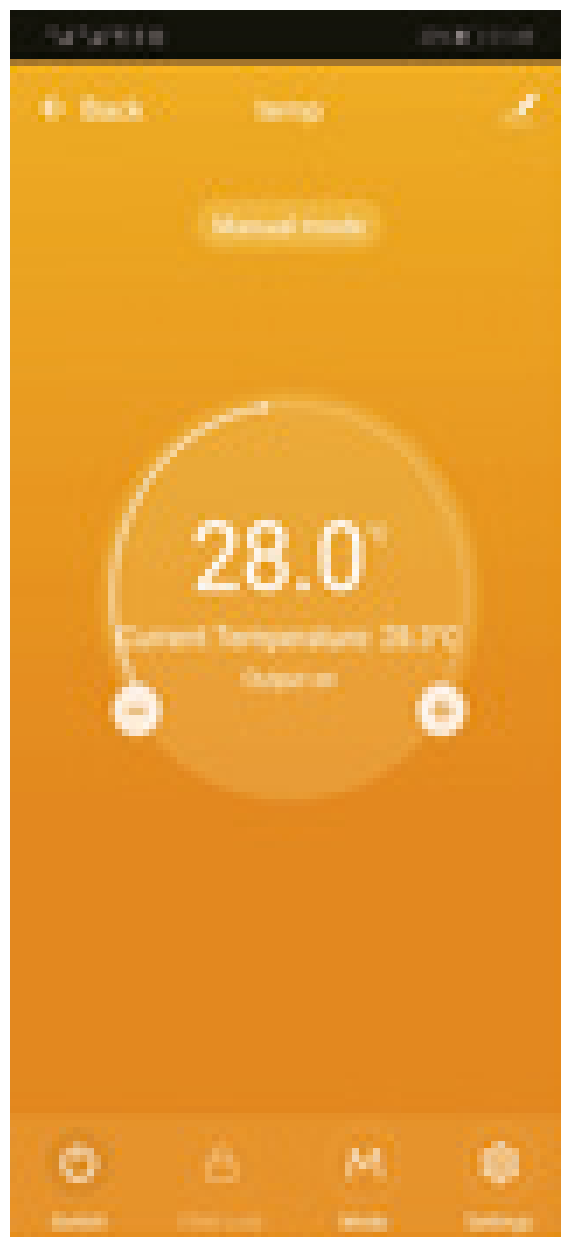

GARANCIJSKA IZJAVA

Proizvod ima sva propisana i deklarirana svojstva. Za njega važi dvogodišnja garancija, koja počinje vrijediti od dana kupnje. Za vrijeme trajanja garancije besplatno će se otklanjati sve greške, koje su posljedica slabog materijala, izrade, kvara ili manjkavosti. Zadržavamo pravo popravka ili zamjene cijelog proizvoda.

Garancija ne pokriva oštećenja nastala nepravilnom upotrebom, normalnim trošenjem i greške koje ne utječu na vrijednost, funkcionalnost i sigurnost rada uređaja. Garancija prestaje vrijediti, ukoliko popravak izvrši neovlaštena osoba ili ako prilikom popravka nisu korišteni originalni zamjenski dijelovi.

Za refleksnu štetu (DAMNUM EXTRA REM), i to kako za stvarnu štetu na imovini ili gubitak dobiti do kojeg bi moglo doći zbog upotrebe ili nedostatka na proizvodu, ne preuzimamo odgovornost. Također ne priznajemo troškove montaže i demontaže te eventualne druge posredne ili izravne troškove, zahtjeve za naknadu štete ili naknade koje bi pale na naš teret zbog eventualnih reklamacija.

Za popravak u garantnom roku ovlaštenom prodavaču ili servisu predajte ili pošaljite kompletan proizvod, zajedno s računom.

Proizvedeno za:

Fero-Term d.o.o.

Gospodarska 17, 10255 Stupnik

www.fero-term.hr