

VAŽNO

Pažljivo pročitajte upute prije uporabe električnog radijatora.

UPUTE ZA INSTALACIJU

Koristite samo za električno napajanje. Ne može se koristiti kao priključak s dva izvora, tj. ne može se spojiti na sustava centralnog grijanja.

- Grijač se može koristiti samo za sušenje predmeta odjeće isprane u vodi. Ostala uporaba je zabranjena.
- Uvijek provjerite je li glavni prekidač isključen prije početka ugradnje ili održavanja.
- Nemojte koristiti uređaj prije nego što je pravilno i potpuno ugrađen.
- Nemojte uključivati grijaći element prije postavljanja kako je preporučeno od proizvođača.
- Nemojte prerezati strujni kabel kako bi prekinuli rad termostata.
- Nemojte koristiti termostat s grijačem bez osigurača.
- Ako je kabel za napajanje oštećen, mora ga zamijeniti proizvođač, ovlaštenu servis ili slične kvalificirane osobe kako bi izbjegli opasnosti.
- Nazivni napon termostata mora biti isti kao i na mrežnom naponu (230V AC±10%).
- Priključak i napajanje strujom moraju biti prikladni za potporu potrebne snage.
- Utičnica mora biti kompatibilna sa utikačem termostata.
- Provjerite da li je sustav opskrbe električnom energijom opremljen diferencijalnom sklopom (FIDOVKA).
- Izbjegavajte kontakt sa bilo kojim kemijskim proizvodom ili alkoholom, uključujući tekućinu u radijatoru.
- Ovaj uređaj mogu koristiti djeca u dobi od 8 i više godina i osobe s smanjenim tjelesnim, senzornim ili mentalnim sposobnostima ili nedostatkom iskustva i znanja ako su na siguran način dobili nadzor ili uputu o uporabi uređaja i razumiju potencijalne opasnosti.
- Djeca se ne smiju igrati sa uređajem. Čišćenje i održavanje ne smiju provoditi djeca bez nadzora odraslih osoba.
- Neki dijelovi ovog proizvoda mogu postati vrlo vrući i uzrokovati opekline. Posebna se pozornost mora posvetiti djeci i ranjivim osobama.
- Grijač nije opremljen uređajem koji kontrolira sobnu temperaturu. Nemojte koristiti ovaj grijač u malim prostorijama kada ih zauzimaju osobe koje ne mogu sama napustiti sobu, osim ako se ne osigura stalni nadzor.
- Isključite struje kod održavanja.
- Grijača se ne smije nalaziti odmah ispod utičnice.
- Kod ugradnje radijatora dno radijatora treba biti najmanje 60 cm od poda.
- Ne stavljajte metalne predmete ili prste, čak ni privremeno, u područje gdje je priključen radijator.
- Prije spajanja napajanja, priključite termostat u grijač ručnika i zaključajte ga s prstenom.
- Električni kabel se ne može popraviti. Ako je oštećen, mora biti zamijenjen odgovarajućim kablom.
- Zamjenu kabela mora obaviti kvalificirani električar.

Montaža:

Ne postavljajte radiator sa termostatom na vrhu.

Nemojte postavljati radiator ispod ili ispred utičnice ili priključne kutije.

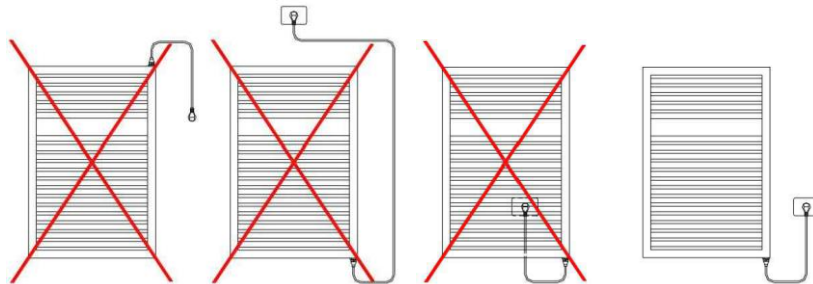

- Regulator ne smije biti u dodiru sa zidom ili podom.
- Elektronički regulator mora biti instaliran samo na sustave od 230 V. Za uređaje sa utikačem.

Wire colour / boja žice	Connection point / veza
Brown / smeđa	Phase / faza
Blue or grey / plava ili siva	Neutral / Nula
Yellow green / žuta zelena	Uzemljenje (samo klasa I)
Black / crna	Pilot veza (samo klasa II sa vezom pilot ožičenja)

- Obavezan je osigurač isključivo za uređaj. Svi kontakti moraju biti razmaknuti najmanje 3mm.
- Obvezno je da sustav napajanja na koji je regulator povezan ima izvanrednu osjetljivu diferencijalnu zaštitu (fidorku).
- Termostat je klasa II. U kupaonici se može postaviti u zonu 3 (vidi sliku 1) sve dok je upravljački uređaj izvan doseg ljudi koji koriste tuš ili kadu.
- Kabel napajanja mora biti spojen na utičnicu koja mora biti najmanje 25 cm od poda.

Slika 1: Klasifikacija zone kupaonice

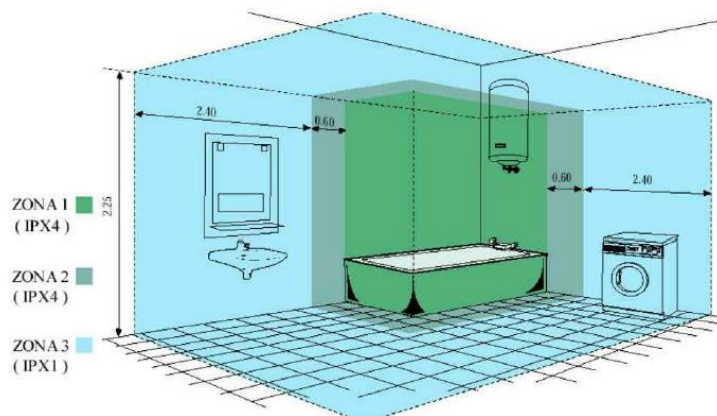

Radijator je montiran na zid, koristeći posebne nosače.
Udaljenost termostata od zida mora biti od 40 mm do 80 mm.

Montaža termostata i radijatora i brzog spajanja:

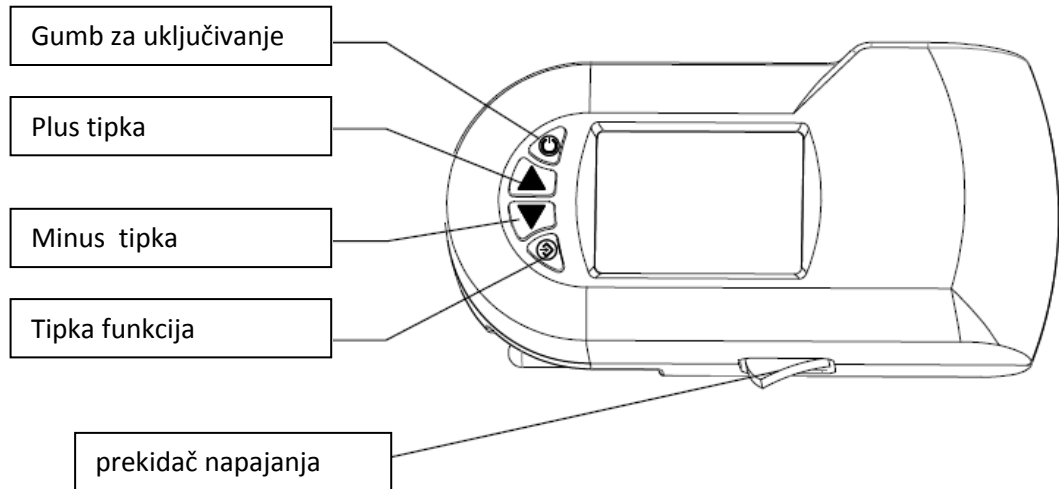

Upozorenje:

Radijator je napunjen tekućinom protiv smrzavanja za prijenos topline koju ne treba ponovno puniti i ne smije se otvarati.

Radijator se normalno koristi pod AC 230 naponom.

Priročnik za priključitev termostata

Opomba: Na radiatorju je treba izvesti naslednje postopke (tj. Izdelek, odstranjen iz embalažne škatle, je treba namestiti na radiator za naslednja dejanja)

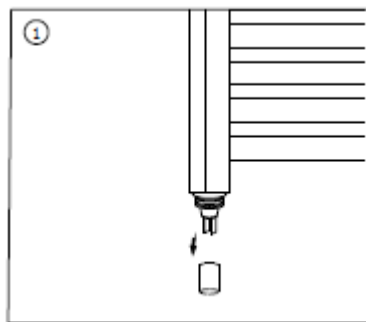

Korak 1: Odstranite zaščito grelne palice

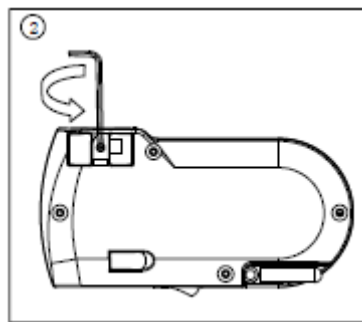

Korak 2: odvijte vijak na zadnji strani termostata, da olajšate namestitev grelne palice

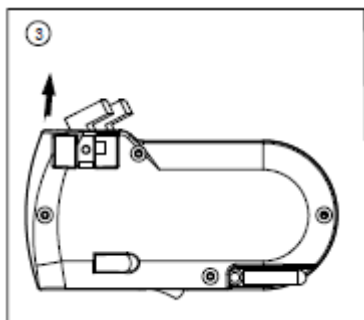

Korak 3: Prilagodite smer vtičnice termostata

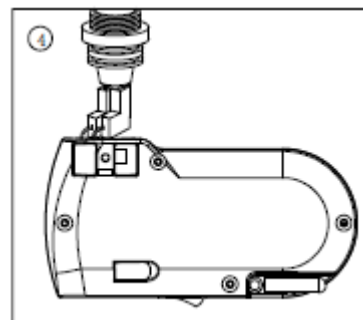

Korak 4: Vstavite vtičnico termostata z vložkom grelne palice

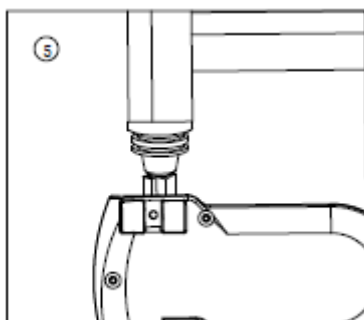

Korak 5: Termostat potisnite proti grelni palici

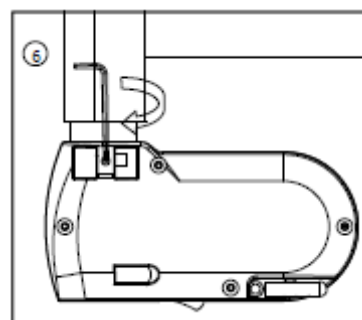

Korak 6: Termostat potisnite na vrh grelne palice, nato pa ga pritrdite z vijaki

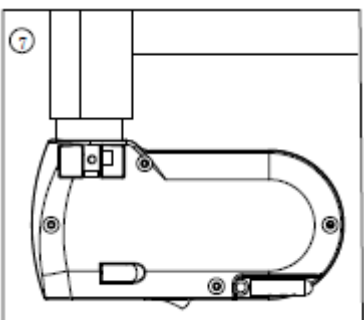

Ko končate, bo videti kot slika 7..

UPOZORENJE: Kako biste izbjegli opasnosti za djecu, ovaj uređaj treba postaviti najmanje 600 mm od poda.

- Potreban alat:

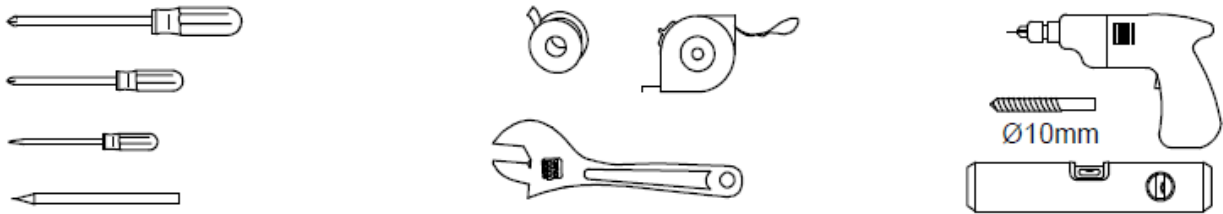

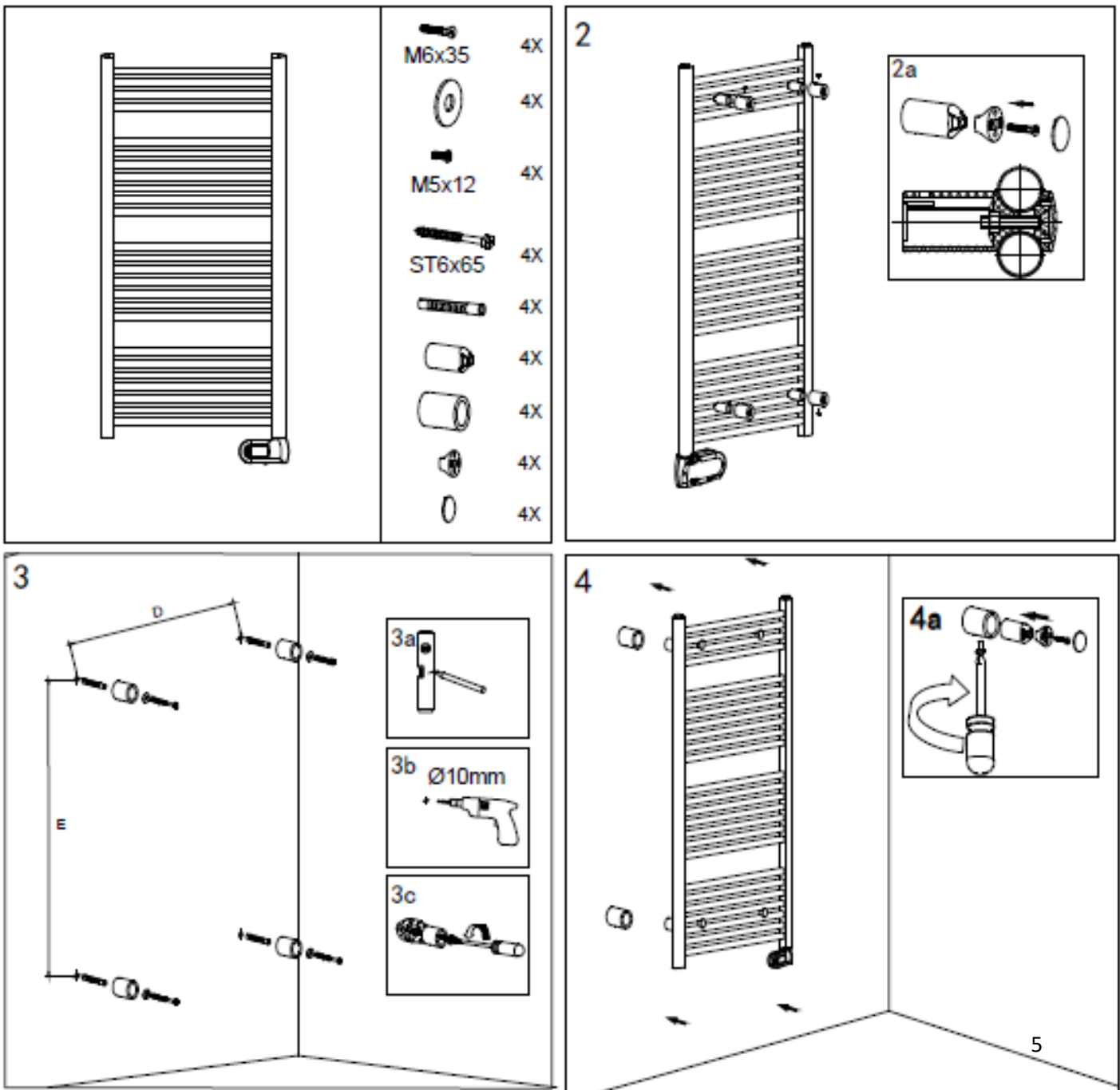

- Pažljivo pročitajte upute prije ugradnje.
- Ugradnju mora izvršiti ovlaštena osoba.
- Molimo Vas da ambalažu zbrinete na prikladan način.



UPUTE ZA KORISNIKA

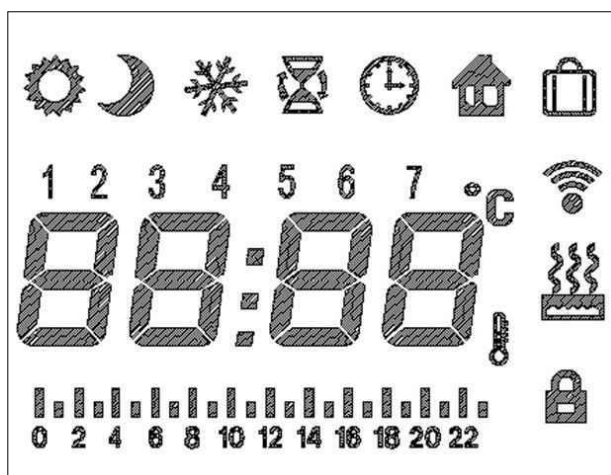





Display (zaslon)



U stanju isključenja, pritisnite bilo koju tipku neće biti nikakvih reakcija i pozadinskog osvjetljenja. Kratko pritisnite  iz OFF. na ON, prebacujte između različitih načina rada pomoću tipke funkcija. 





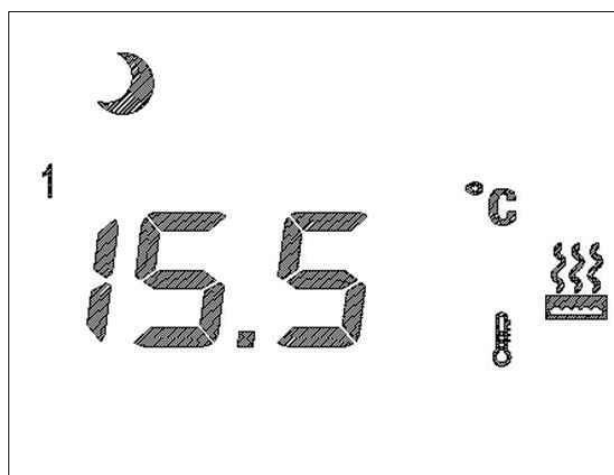

Ugodan način rada



LCD prikazuje  i temperaturu, promijenite temperaturu uporabe sa  ili  tipkama za promjenu temperature. Pritisnite  da biste povećali temperaturu, pritisnite  za smanjivanje temperature, podešavanje za 0.5°C. Pritisnite  ili  na 1sec čime će te ubrzati podešavanje. Namješteni termostat može kontrolirati temperaturu u prostoriji.



Noćni način rada

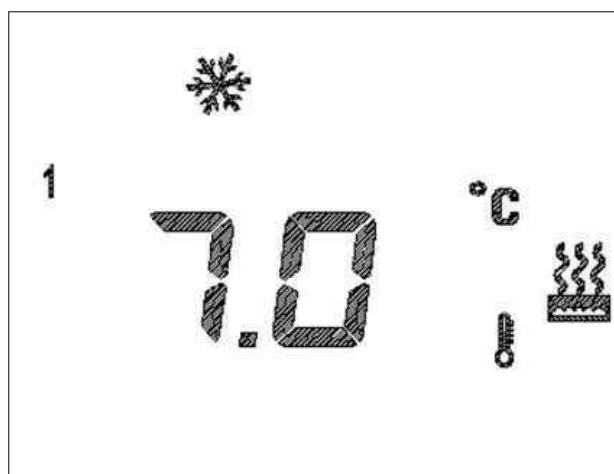

LCD prikazuje  i temperaturu, promijenite temperaturu uporabe sa  ili  tipkama za promjenu temperature. Pritisnite  da biste povećali temperaturu, pritisnite  za smanjivanje temperature, podešavanje za 0.5°C. Pritisnite  ili  na 1sec čime će te ubrzati podešavanje. Namješteni termostat može kontrolirati temperaturu u prostoriji.

Način rada protiv smrzavanja





Prisilni način rada



LCD prikazuje  i vrijeme, promijenite vrijeme sa  ili  tipkama.

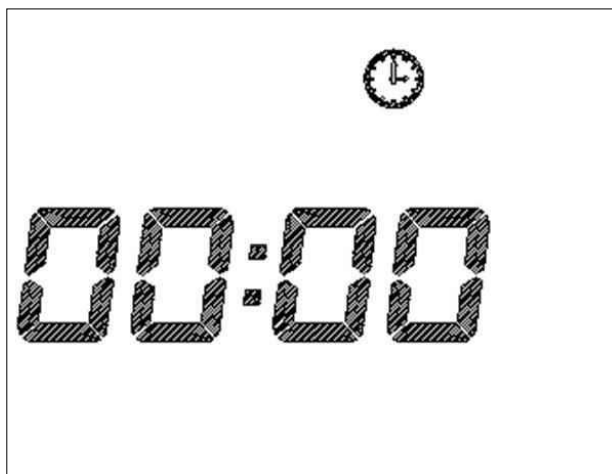







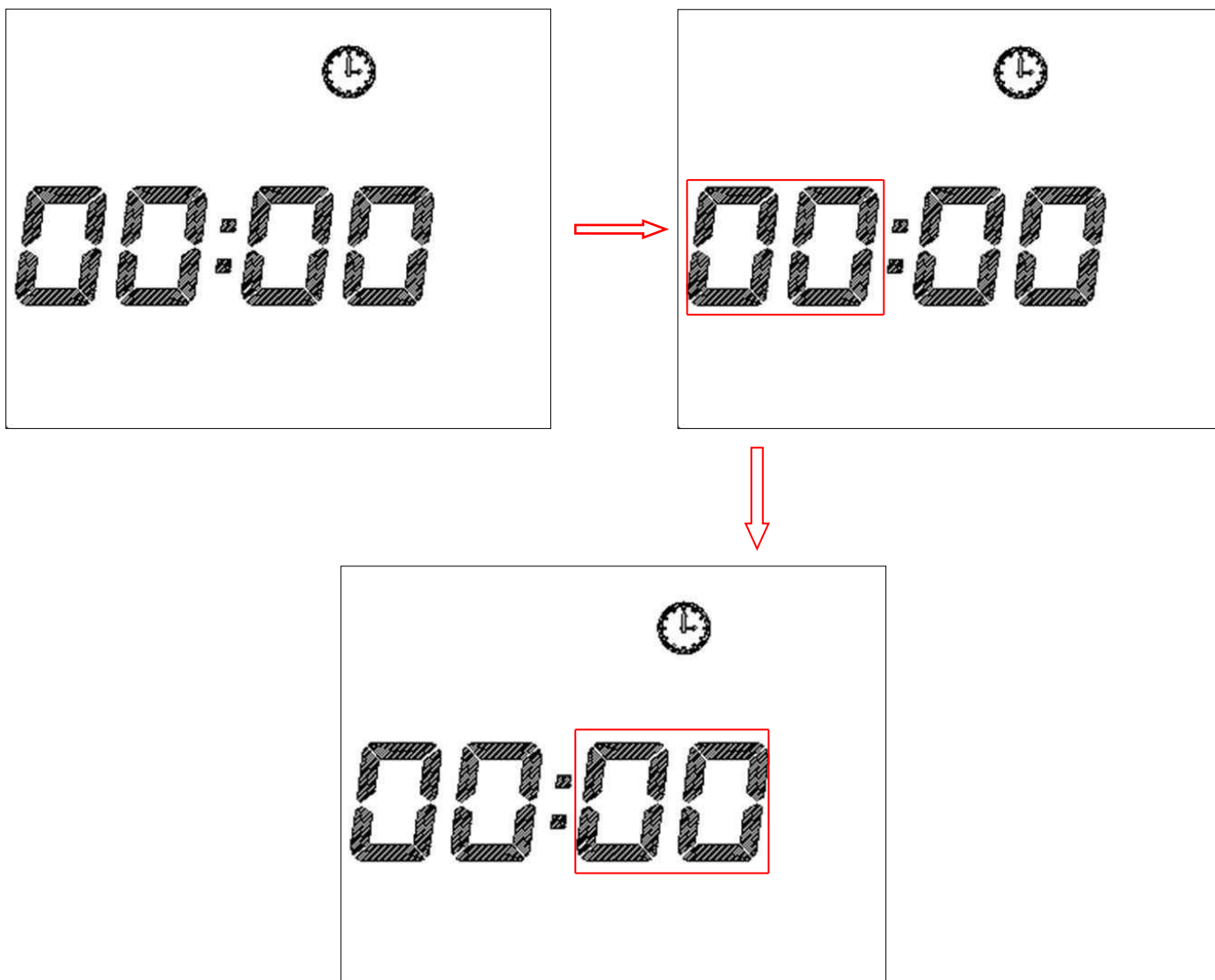

Tajmer (vremenski programator)







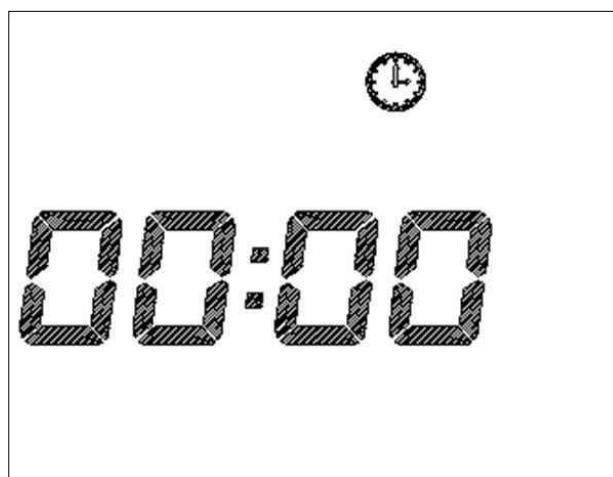

LCD prikaz zaslona za tajmer ili vremenski programator 

Način rada prema tajmerom može biti premasata, minuti, danu i datumu kada se prvi put koristi termostat (ili nakon isključivanja) treba najprije postaviti trenutno točno vrijeme.







Postavljanje vremena: Prvi put kada ulazite tajmer način rada, treperiti će ikona vremena "00:00", držite tipku  3 sekunde, vrijeme sata „00“ će treperiti (0,5 sekunde). Pritisnite tipku  ili  za podešavanje sata, podešavanje se kreće od 0 ~ 23h, podešavanje za 1h. Držite  ili  na 1sec čime će te ubrzati podešavanje. Pritisnite tipku  vrijeme minuta „00“ će treperiti. Pritisnite  ili  za podešavanje minuta, podešavanje se kreće od 0 do 59 minuta, korak po korak 1 min, Držite  ili  za 1sec, to ubrzava podešavanje. Nakon postavljanja vremena, pritisnite tipku  da biste promijenili tjedan. (Program se mijenja od moda podešavanja vremena do moda za podešavanje tjedna nakon 30 sekundi bez ikakvog rada).

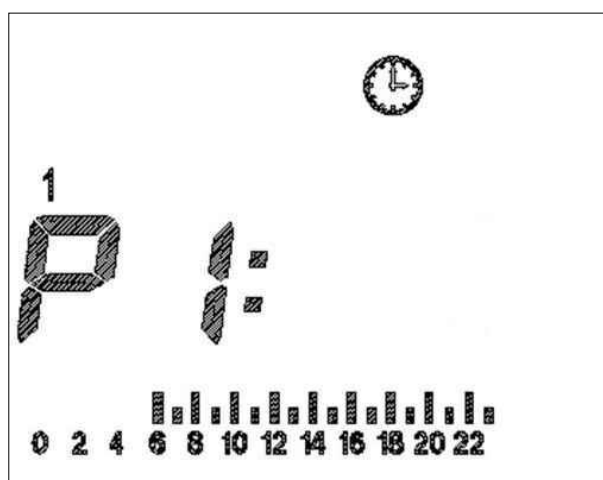



Postavka tjedna: Ikona tjedna i kursor će treperiti (svakih 0,5 sekunde). Pritisnite  ili  za podešavanje, podešavanje se kreće od 1 do 7 dana. Držite  ili  na 1sec, to ubrzava podešavanje. 1 = ponedjeljak, 2 = utorak, 3 = srijeda, 4 = četvrtak 5 = petak 6 = subota 7 = nedjelja. Nakon postavke tjedna, pritisnite tipku  za promjenu datuma (Program će se promijeniti iz moda postavljanja tjedna u način postavljanja datuma nakon 30 sekundi bez ikakvog rada).









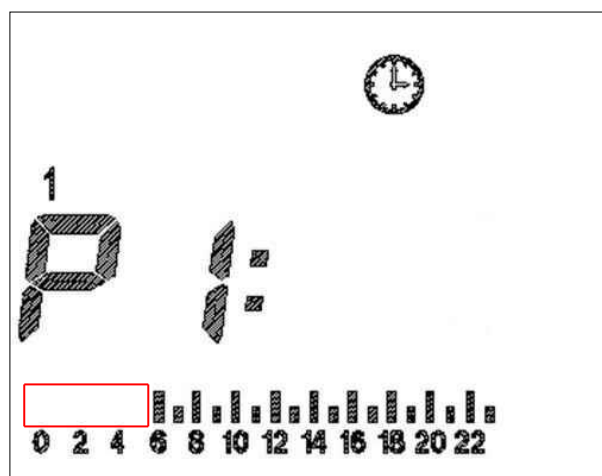
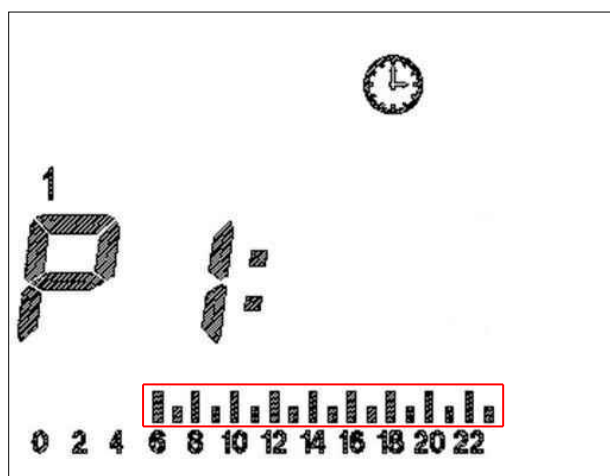

Postavke dana: pritisnite  ili  za odabir datuma programa (P1-P9). Ikona  vremenskom oznakom znači da je uodan način rada za taj pojam, ikona  na vremenskoj traci znači da je ECO način rada za ovaj termin.

- P1: Ugodan način rada: 6:00 do 22:00 (a vrijeme mirovanja je ECO način)
 P2: Ugodan način rada: od 19:00 do 6:00 (a vrijeme mirovanja je ECO način)
 P3: Ugodan način rada: 06: 00-09: 00 i 16: 00-22: 00 (a vrijeme mirovanja je ECO način)
 P4: Ugodan način rada: 6:00-9:00,12:00-14:00 i 16:00-22:00 (a vrijeme mirovanja je ECO način)
 P5: ECO način: 00:00-24:00
 P6: Ugodan način rada: 00:00-24:00
 P7: Ugodan način rada: 16:00-22:00 (a vrijeme mirovanja je ECO način)
 P8: Ugodan način rada: 6:00-12:00 (a vrijeme mirovanja je ECO način)
 P9: Ugodan način rada: 8:00-17:00 (a vrijeme mirovanja je ECO način)





Nakon postavljanja podataka programa Ponedjeljak, pritisnite  da biste promijenili program u utorak, učinite ovako sve do nedjelje.

Nakon programiranja, pritisnite  za početak rada. (Grijač će početi raditi ako nema radnje u 30 sekundi)

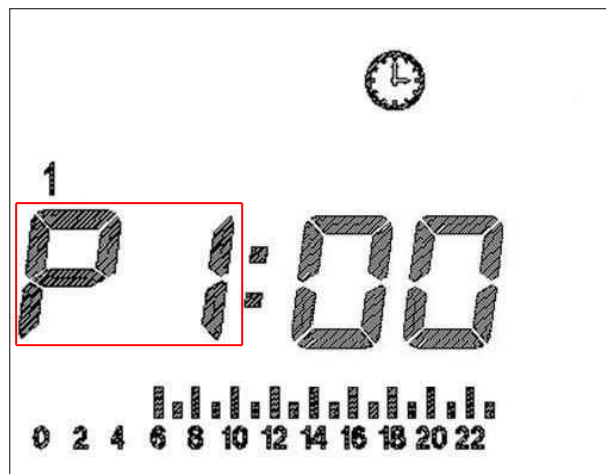

Postavka datuma: držite  3 sekunde za promjenu postavke datuma, pritisnite  ili  za podešavanje podataka, pritisnite  za podešavanje vremena kao Comfort modu, pritisnite  za podešavanje vremena kao ECO način. Nakon pritiska tipke  ili , ići će do sljedećeg sata automatski, a ikona  će treperiti, nakon 23 sata postavke će ići natrag na prvi.



Npr. Izmijenite P1: promijenite vrijeme ugodan način rada na 07:00 do 23:00 (drugi je ECO način rada). Samo trebate pritisnuti  za 3 sekunde kada je ispod P1, i pritisnite  tijekom 07:00 do 23:00, a drugi put pritisnite . Nakon završetka pritisnite  izlaz, nastavite s postavkama dnevnog programa (ako nema operacija u 30 sekundi prebacit će se na postavke datuma)

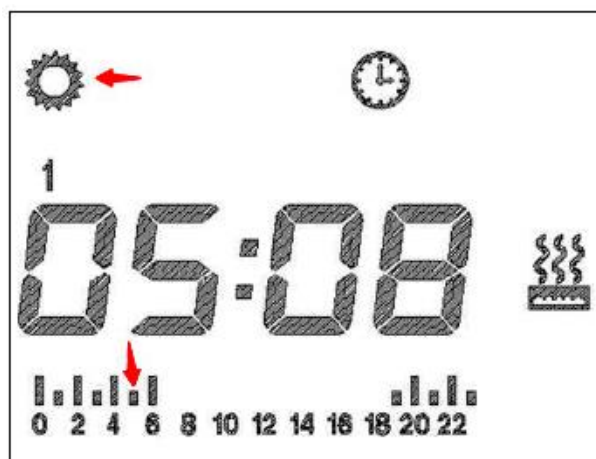

Radni status: tijekom tog statusa, prikazuju se vrijeme podešavanja i trenutna postavka podataka.

Ako je ugodan način rada, ikona  svijetli 3 sekunde i isključuje se na 1 sekundu, ikona ugodan ili ECO ikona svijetli.

Ako je riječ o ECO načinu rada, ikona  svijetli za 1 sekundu i svijetli 3 sekunde, ikona ugodan ili ECO ikona svijetli. Prikažite trenutnu temperaturu, ako grijač radi, ikona za grijanje treperi.

Na primjer: ako je vrijeme u ponedjeljak, 05:08, postavka dana je P2, temperatura ugodan način rada je 19,0°C. LCD zaslon kao ispod:





Ikona crvene strelice svijetli, vremensko razdoblje crvene strelice svijetli 3 sekunde, 1 sekundu isključeno.

Način rada: putovanje (odsutnost od kuće)





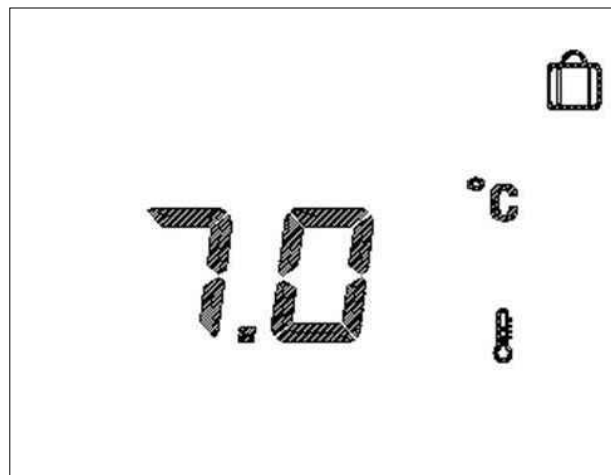

LCD prikazuje 

Zadana temperatura i broj dana odsutnosti mogu se postaviti u ovom načinu rada.

Kada je termostat u načinu rada odsutnosti od kuće, pritisnite  3sec za podešavanje trajanja odsutnosti, pritisnite  ili  postavljanje broja odsutnih dana (1-365 dana), korak po korak 1 dan, ili držite  ili  na 1sec, to ubrzava podešavanje.





Nakon dana, pritisnite  za postavljanje vrijednosti temperature, pritisnite  ili  za podešavanje (7°C gore, temperatura pripravnosti 7°C-15°C) podešavanje za 0,5°C . Nakon podešavanja temperature pripravnosti, pritisnite  izlaz iz postavke načina rada i nastaviti

će te na način rada odsutnosti iz kuće. Nakon završetka postavke ako nema radnje u 30 sekundi, ulazit će te u način rada odsutnosti iz kuće.

Sigurnosno zaključavanje zaslona



LCD prikazuje 



Pritisnite  i  3 sekunde za ulazak u ovu funkciju.

Ne možete izvršiti nikakve radnje u ovom načinu rada (osim uključivanja / isključivanja).

Pritisnite  i  držite pritisnutom 3 sekunde za otključavanje.

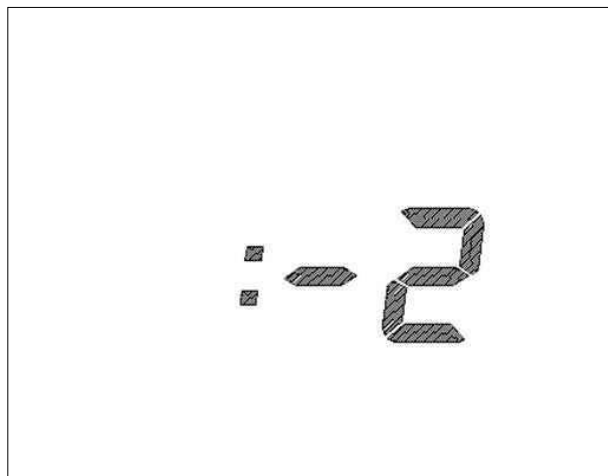
Postavka kompenzacije temperature



U ovom isključenom stanju pritisnite  10sec i ući će u postavku kompenzacije temperature. Tvornički je na -2°C, pritisnite  ili  i možete podesiti kompenzaciju temperature, u rasponu od -3°C do 3°C

Vraćanje tvorničkih postavki

U stanju uključenosti držite tipku  pritisnutom 20 sekundi, sustav se automatski pokreće za vraćanje tvorničkih postavki. Prikaz preko cijelog zaslona 3sec, zatim isključivanje.

Pritisnite  za ponovno pokretanje. Tvorničke postavke: zadana temperatura ugodnog načina rada je 19°C, zadana temperatura kod ECO način rada je 15,5°C. Vrijeme pokazuje "0000", tjedan pokazuje "1", vrijeme je prazno, P1-P9 se vraća na zadanu vrijednost, kompenzacija temperature je "0".

Pogled na temperaturu u prostoru



U stanju isključenosti, pritisnite tipku  za prikaz temperature u prostoru.

Opis pogreške



Opis pogreške	Prikaz zaslona
Senzor temperature je otvoren ili ispod 0 stupnjeva	Prikaz temperature Er
Kratki spoj kruga osjetnika temperature ili je temperatur više od 55°C stupnjeva	Prikaz temperature Er

Tehničke karakteristike digitalnog termostata

Napajanje	230V±10% AC 50Hz
Snaga elementa grijanja	500W / 700W
Klasa izolacije	Klasa II
Stupanj zaštite	IPX4
Regulacija	ON/OFF (UKLJUČENO/ ISKLJUČENO)
Postavka temperature	Analogne tipke

Čišćenje

Očistite radijator samo vlažnom krpom. Čišćenje abrazivnim ili kiselim sredstavima može oštetiti površinu radijatora!



Instalacija mora biti u skladu sa svim nacionalnim sigurnosnim propisima i zakonima!

POMEMBNO

Pred uporabo električnega radiatorja pozorno preberite navodila.

NAVODILA ZA NAMESTITEV

Uporablajte samo za električno napajanje. Ne more se uporabljati kot priključek z dvema viroma t.j. ne more se povezati na sistem centralnega ogrevanja.

- Termostat za upravljanje električnega radiatorja za brisače, ki se lahko uporablja samo za sušenje predmetov oblačil izpranih v vodi. Druga uporaba je prepovedana.
- Pred začetkom vgradnje ali vzdrževanja zmeraj preverite ali je glavno stikalo izklopljeno.
- Ne uporabljajte naprave preden ni pravilno in popolnoma vgrajena.
- Ne vklaplajte ogrevalnega elementa preden ga postavite kot je priporočeno iz strani proizvajalca.
- Ne prerežite električnega kabla, da bi prekinili delovanje termostata.
- Termostata ne uporabljajte z grelnikom brez varovalke.
- Če je napajalni kabel poškodovan, ga mora zamenjati proizvajalec, pooblaščen servis ali podobne kvalificirane osebe, da bi se izognili nevarnosti.
- Nazivna napetost termostata mora biti ista kot je na mrežni napetosti (230V AC $\pm 10\%$).
- Priključek in napajanje z elektriko morajo ustrezati podpori potrebne moči.
- Vtičnica mora biti kompatibilna z vtikačem termostata.
- Preverite ali je sistem oskrbe z električno energijo opremljen z diferencialno sklopko (FIDOVKA).
- Izogibajte se kontaktu s kakršnim koli kemičnim izdelkom ali alkoholom, vključno s tekočino iz radiatorja.
- To napravo lahko uporabljajo otroci v starostni dobi od 8 in več let ter osebe z zmanjšanimi telesnimi, zaznavnimi ali mentalnimi sposobnostmi ali pomanjkanjem izkušenj in znanja, če so na varen način dobili nadzor ali navodila za uporabo naprave ter razumejo morebitne nevarnosti.
- Otroci se ne smejo igrati z napravo. Čiščenje in vzdrževanje ne smejo izvajati otroci brez nadzora odraslih oseb.
- Pri vgradnji radiatorja dno radiatorja mora biti najmanj 60 cm od tal.
Ne postavljajte kovinskih predmetov ali prstov, niti začasno, v področje kamor je priključen radiator.
- Pred povezovanjem napajanja termostat priključite v grelnik brisače in ga zaklenite s prstanom.
- Električnega kabla ni možno popraviti. Če je poškodovan, mora biti zamenjan z ustreznim kablom.

- Menjavo kabla mora opraviti kvalificirani električar.

Montaža:

Radiatorja ne postavljajte s termostatom na vrhu.

Radiatorja ne postavljajte pod ali pred vtičnico ali priključno škatlo.

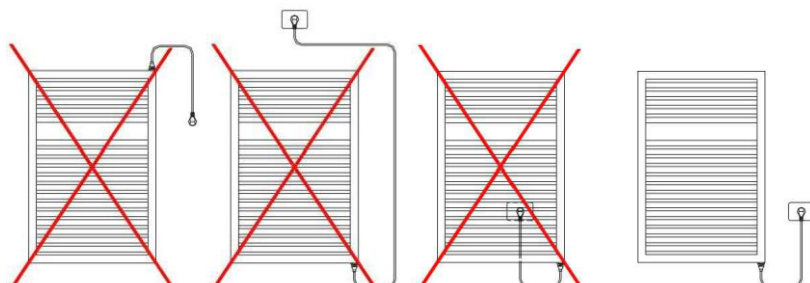

- Regulator ne sme biti v stiku s steno ali tlemi.
- Elektronski regulator mora biti nameščen samo na sisteme od 230 V. Za naprave z vtičnico.

Wire colour / barva žice	Connection point / povezava
Brown / rjava	Phase / faza
Blue or grey / modra ali siva	Neutral / Nevtralna
Yellow green / rumena zelena	Ozemljitev (samo razred I)
Black / črna	Pilot povezava (samo razred II s povezavo pilot ožičenja)

- Obvezna je varovalka izključno za napravo. Vsi kontakti morajo biti odmaknjeni najmanj 3mm.
- Obvezno je, da sistem napajanja, na katerega je regulator povezan, ima izredno občutljivo diferencialno zaščito (fidorko).
- Termostat je razred II. V kopalnici se lahko postavi v cono 3 (poglej sliko 1) vedno dokler je upravljalna naprava izven dosega ljudi, ki uporabljajo tuš ali kad.
- Napajalni kabel mora biti povezan na vtičnico, ki mora biti najmanj 25 cm od tal.

Slika 1: Klafifikacija cone kopalnice

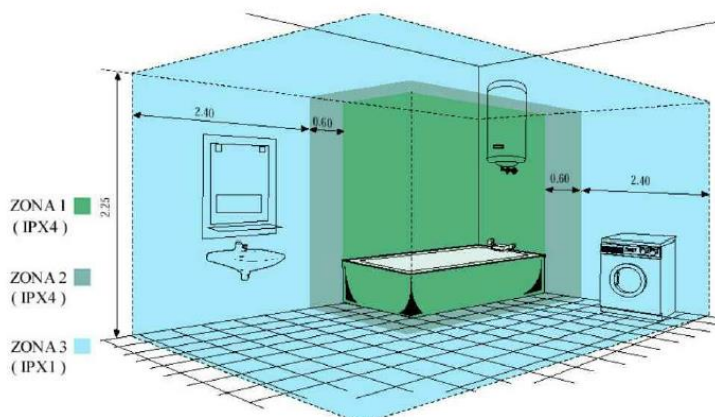

Radiator je na steno montiran ob uporabi posebnih nosilcev.
Oddaljenost termostata od stene mora biti od 40 mm do 80 mm.

Montaža termostata in radiatorja ter hitrega povezovanja:

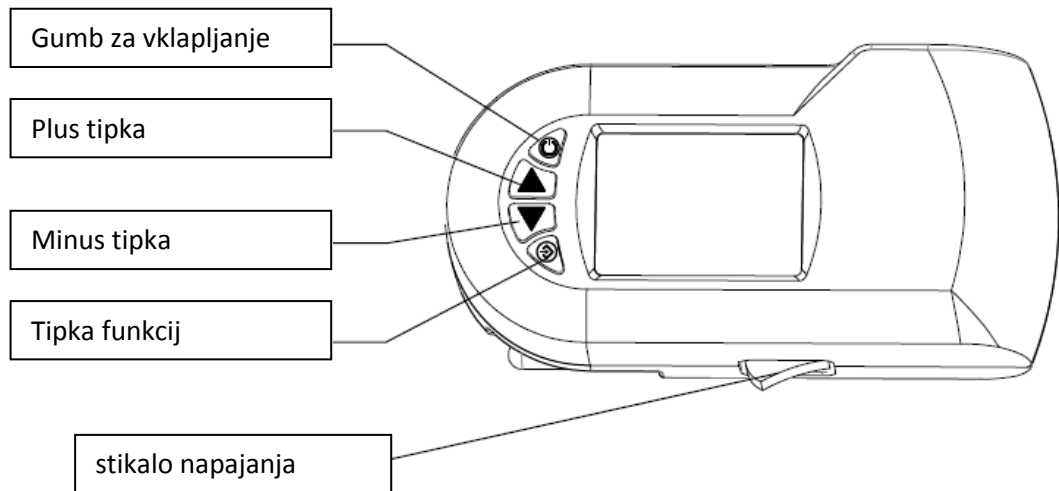

Opozorilo:

Radiator je napolnjen s tekočino proti zmrzovanju za prenos toplote, ki je ni treba znova polniti in se ne sme odpirati.

Radiator se normalno uporablja pod AC 230 napetostjo.

Priročnik za priključitev termostata

Opomba: Na radiatorju je treba izvesti naslednje postopke (tj. Izdelek, odstranjen iz embalažne škatle, je treba namestiti na radiator za naslednja dejanja)

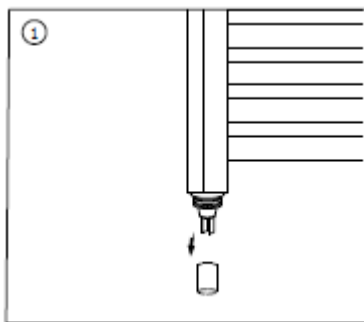

Korak 1: Odstranite zaščito grelne palice

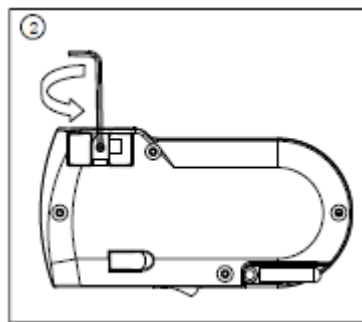

Korak 2: odvijte vijak na zadnji strani termostata, da olajšate namestitev grelne palice

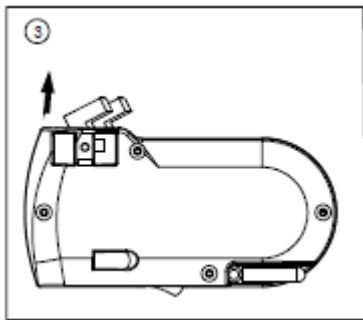

Korak 3: Prilagodite smer vtičnice termostata

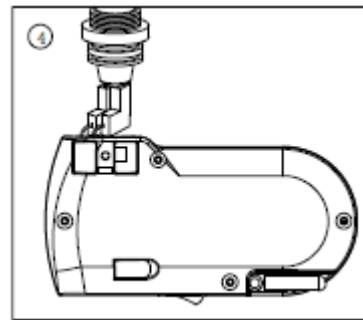

Korak 4: Vstavite vtičnico termostata z vložkom grelne palice

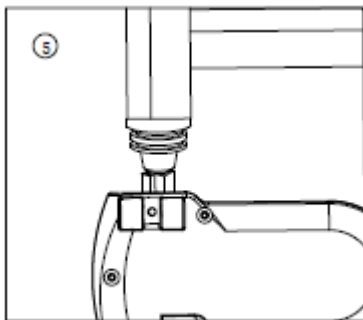

Korak 5: Termostat potisnite proti grelni palici

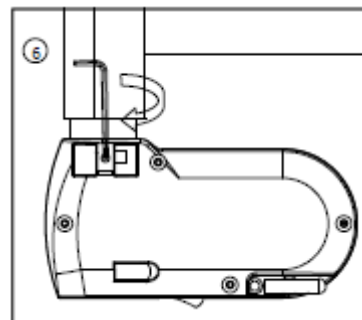

Korak 6: Termostat potisnite na vrh grelne palice, nato pa ga pritrdite z vijaki

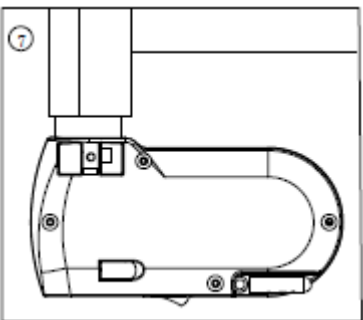

Ko končate, bo videti kot slika 7..

OPOZORILO: Da bi se izognili nevarnosti za otroke, je to napravo treba postaviti najmanj 600 mm od tal.

•

Potrebno orodje:

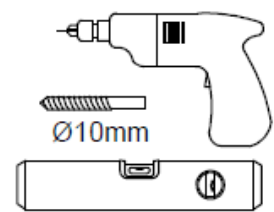
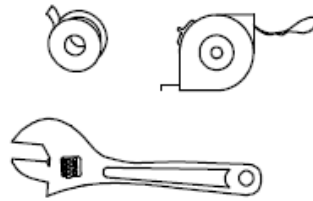
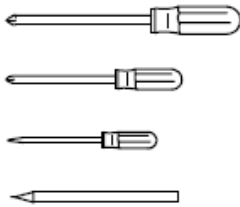

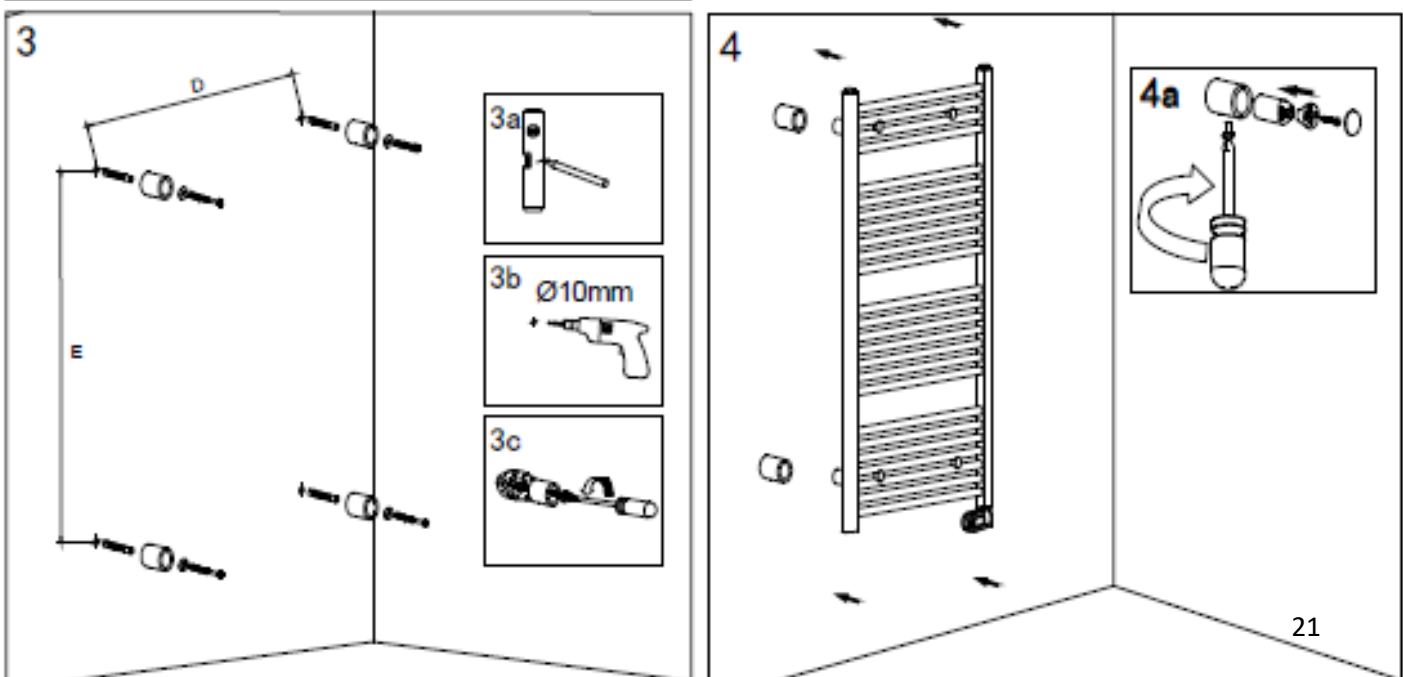
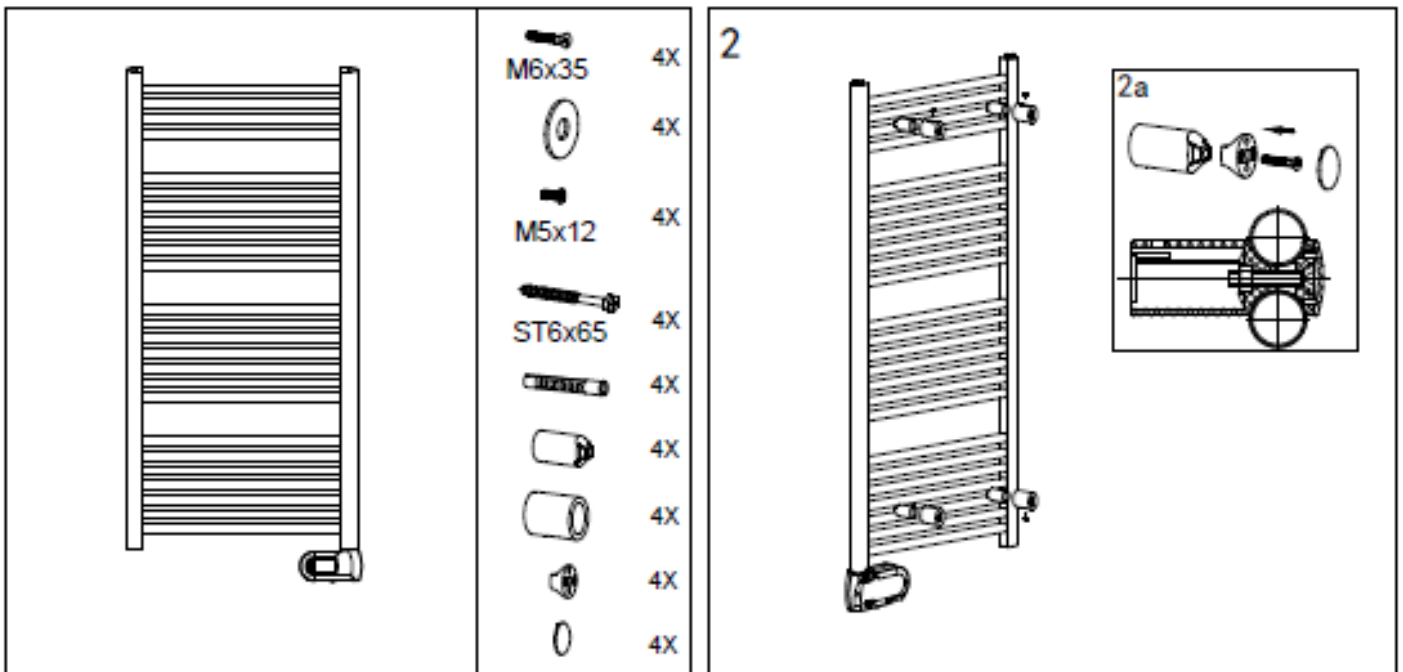

- Pred vgradnjo pozorno preberite navodila.
- Vgradnjo mora izvesti pooblaščen oseba.
- Prosimo vas, da embalažo odložite na ustrezen način.



NAVODILA ZA UPORABNIKA

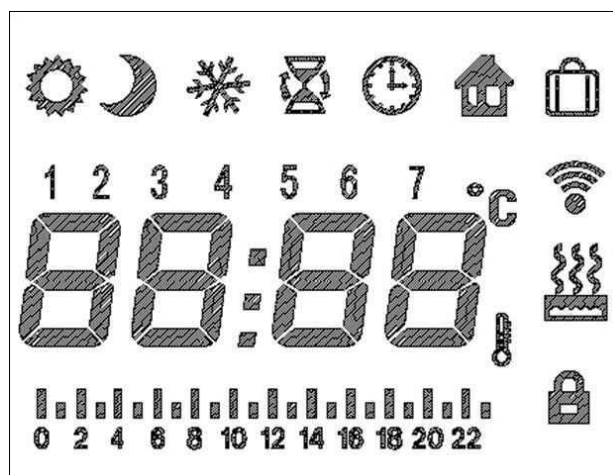





Display (zaslon)



V stanju izklopa, pritisnite na katero koli tipko ne bo nikakršnih reakcij in razsvetljave iz ozadja. Kratko pritisnite  iz OFF. na ON, med različnimi načini delovanja preklaplajte s pomočjo tipke funkcij. 





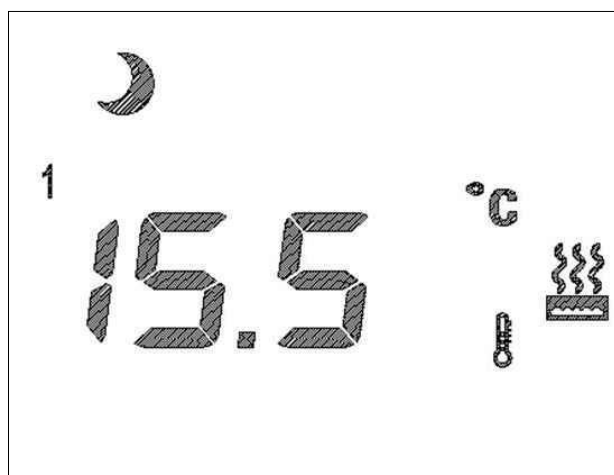

Ugoden način delovanja



LCD kaže  tudi temperaturo, spremenite temperaturo uporabe z  ali  tipkami za spreminjanje temperature. Pritisnite , da bi povečali temperaturo, pritisnite  za zmanjševanje temperature, nastavitev za 0.5°C. Pritisnite  ali  na 1sek, s čemer boste pospešili nastavitev. Nastavljeni termostat lahko kontrolira temperaturo v prostoru.



Nočni način delovanja

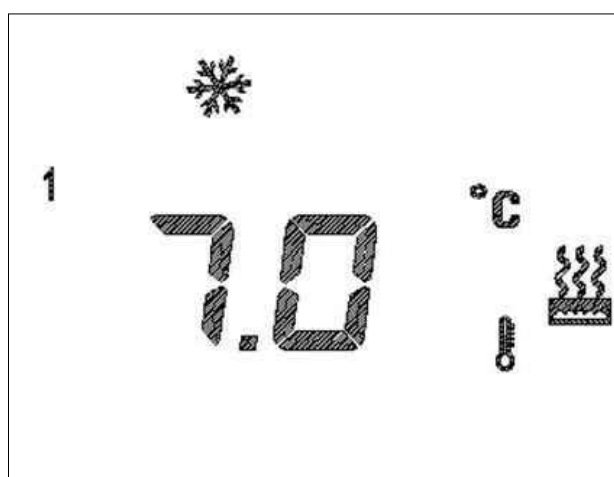

LCD kaže  tudi temperaturo, spremenite temperaturo uporabe z  ali  tipkami za spreminjanje temperature. Pritisnite , da bi povečali temperaturo, pritisnite  za zmanjševanje temperature, nastavitev za 0.5°C. Pritisnite  ali  na 1sek, s čemer boste pospešili nastavitev. Nastavljeni termostat lahko kontrolira temperaturo v prostoru.

Način delovanja proti zmrzovanju





Prisilni način delovanja

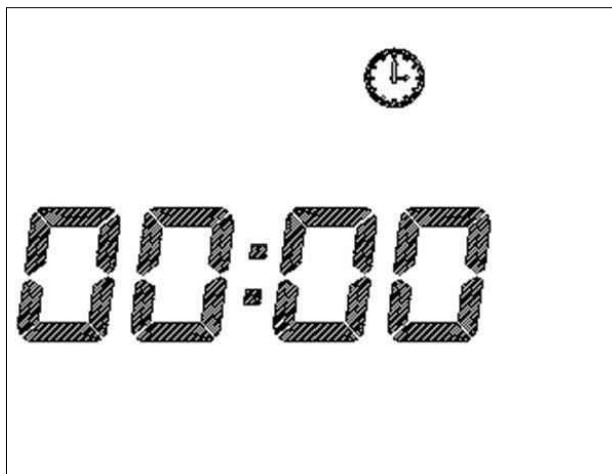

LCD kaže  tudi čas, čas spremenite z  ali  tipkami.

Števec (časovni programator)



LCD prikaz zaslona za števec ali časovni programator 

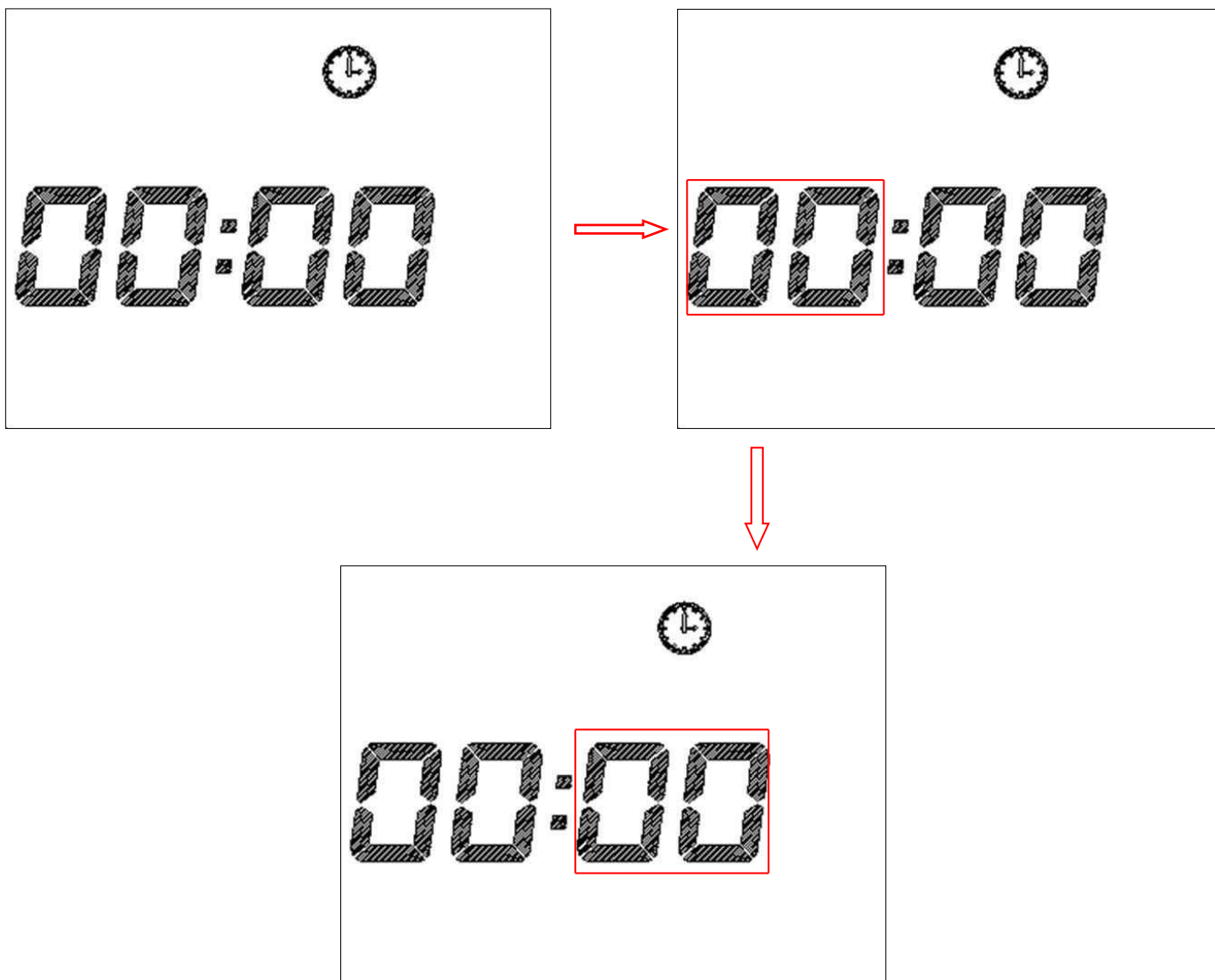

Način delovanja po števcu je lahko po uri, minuti, dnevni in datumu, ko se termostat uporablja prvič (ali po izklopu) je treba najprej nastaviti trenutni točni čas.







Nastavitev časa: Prvič, ko vstopate v način delovanja po števcu, bo utripala ikona časa

"00:00", držite tipko  3 sekunde, čas ure „00“ bo utripal (0,5 sekund). Pritisnite





tipko  ali  za nastavitev ure, nastavitev se giba med 0 ~ 23h, nastavitev za 1h. Držite

 ali  na 1sek, s čemer boste pospešili nastavitev. Pritisnite tipko  čas minut „00“

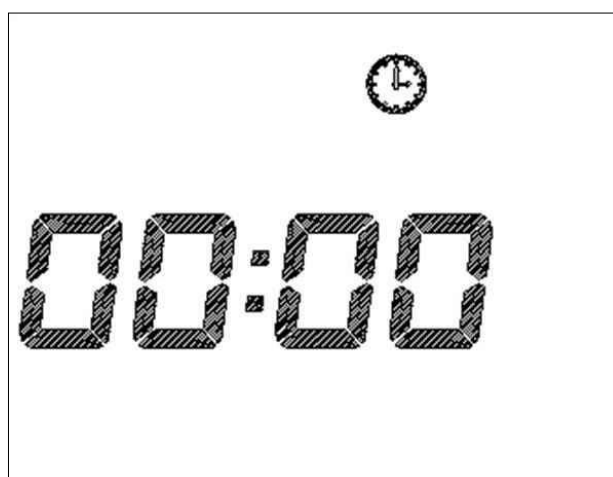



bo utripal. Pritisnite  ali  za nastavitev minut, nastavitev se giba med 0 do 59 minut, korak po korak 1 min,

Držite  ali  za 1sek, to pospešuje nastavitev. Po nastavitvi časa, pritisnite na tipko , da bi spremenili teden. (Program se menja od načina za nastavitev časa do načina za nastavitev tedna po 30 sekundah brez kakršnega koli dela).

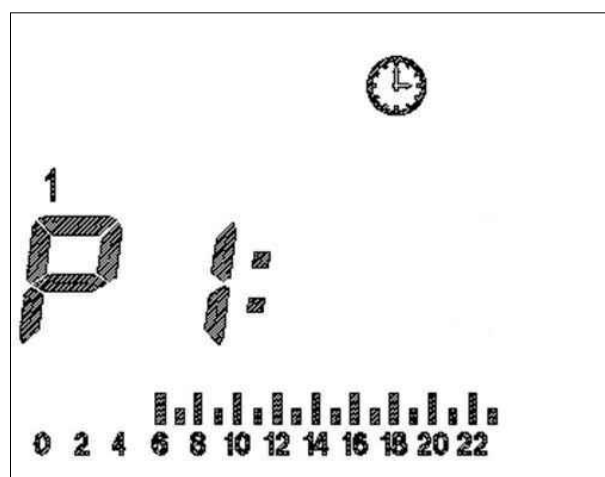



Nastavitev tedna: Ikona tedna in kazalec bosta utripala (na vsake 0,5 sekund). Pritisnite  ali  za nastavitev, nastavljanje se giba med 1 do 7 dni. Držite  ali  na 1sek, to pospešuje nastavitev. 1 = ponedeljek, 2 = torek, 3 = sreda, 4 = četrtek 5 = petek 6 = sobota 7 = nedelja. Po nastavitvi tedna, pritisnite tipko  za spremembo datuma (Program se bo spremenil iz načina nastavitve tedna v način nastavitve datuma po 30 sekundah brez kakršnega koli dela).





Nastavitve dneva: pritisnite  ali  za izbiro datuma programa (P1-P9). Ikona  s časovno oznako pomeni, da je ugoden način delovanja za ta pojem, ikona  na časovnem traku pomeni, da je ECO način delovanja za ta termin.

- P1: Ugoden način delovanja: 6:00 do 22:00 (čas mirovanja pa je ECO način)
- P2: Ugoden način delovanja: od 19:00 do 6:00 (čas mirovanja pa je ECO način)
- P3: Ugoden način delovanja: 06: 00-09: 00 in 16: 00-22: 00 (čas mirovanja pa je ECO način)
- P4: Ugoden način delovanja: 6:00-9:00,12:00-14:00 in 16:00-22:00 (čas mirovanja pa je ECO način)
- P5: ECO način: 00:00-24:00
- P6: Ugoden način delovanja: 00:00-24:00
- P7: Ugoden način delovanja: 16:00-22:00 (čas mirovanja pa je ECO način)
- P8: Ugoden način delovanja: 6:00-12:00 (čas mirovanja pa je ECO način)
- P9: Ugoden način delovanja: 8:00-17:00 (čas mirovanja pa je ECO način)

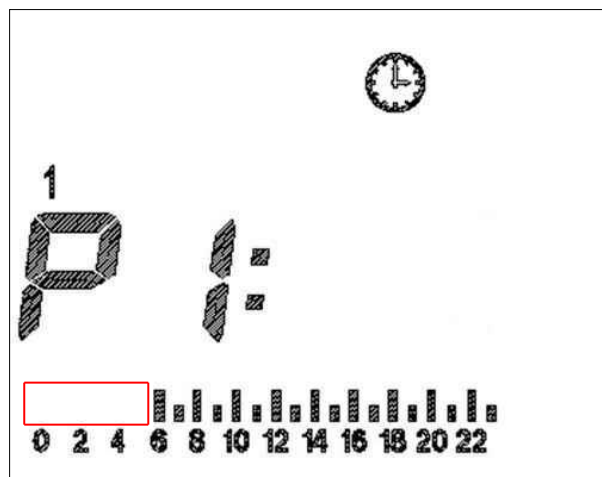
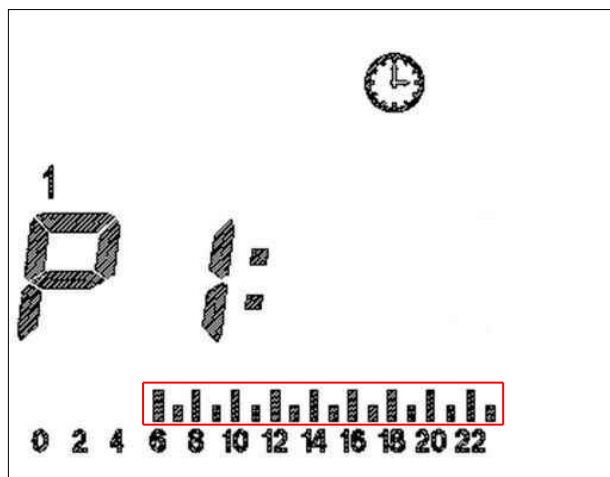

Po nastavitvi podatkov programa Ponedeljek, pritisnite , da bi spremenili program v torek, tako naredite vse do nedelje.

Po programiranju, pritisnite  za začetek delovanja. (Grelnik bo začel delovati, če ni dejanja v 30 sekundah)







Nastavitev datuma: držite  3 sekunde za spremembo nastavitve datuma, pritisnite

 ali  za nastavitev podatkov, pritisnite  za nastavitev časa kot Comfort načinu,

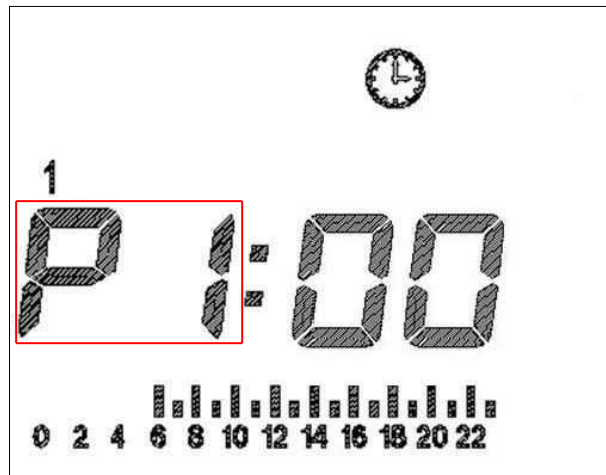
pritisnite  za nastavitev časa kot ECO način. Po pritisku tipke  ali , bo do

naslednje ure šlo avtomatsko, ikona  pa bo utripala, po 23 uri nastavitve bodo šle nazaj na prvo.



Npr. Spremenite P1: spremenite čas ugoden način delovanja na 07:00 do 23:00 (drugi je ECO način delovanja). Samo morate pritisniti  za 3 sekunde, ko je pod P1, in pritisnite  med 07:00 do 23:00, drugč pa pritisnite . Po zaključku pritisnite  izhod, nadaljujte z nastavitvami dnevnega programa (če ni operacij v 30 sekundah, se bo preklpilo na nastavitve datuma)

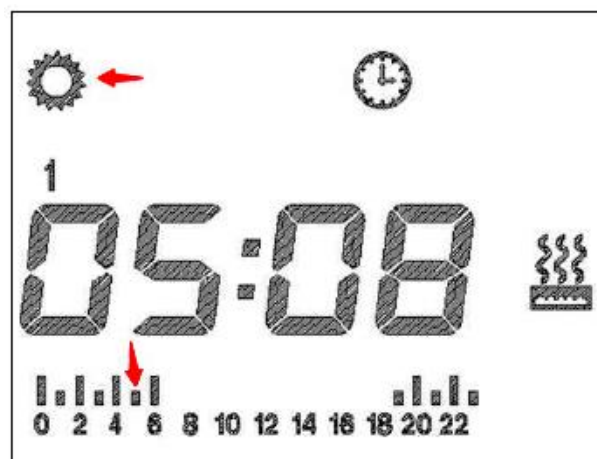

Delovni status: med tem statusom se prikazujejo čas nastavitve in trenutna nastavitvev podatkov.

Če je ugoden način delovanja, ikona  se sveti 3 sekunde in se izklaplja na 1 sekundo, ikona ugoden ali ECO ikona se sveti.

Če gre za ECO način delovanja, se ikona  sveti za 1 sekundo in sveti 3 sekunde, ikona ugoden ali ECO ikona se sveti. Prikažite trenutno temperaturo, če grelnik dela, ikona za ogrevanje utripa.

Na primer: če je čas v ponedeljek, 05: 08, je nastavitve dneva P2, temperatura ugoden način delovanja je 19,0°C. LCD zaslon kot je spodaj:



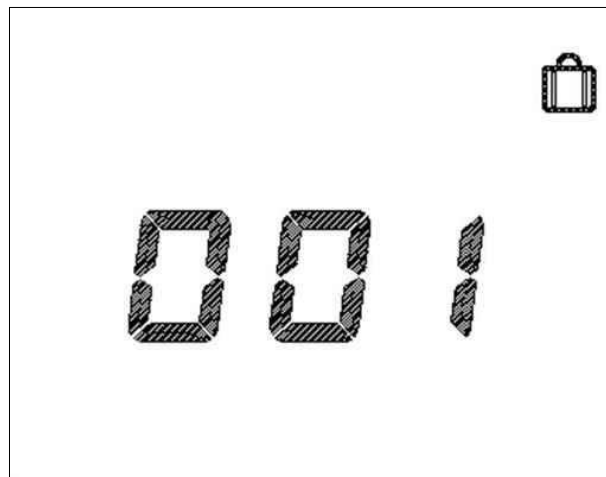

Ikona rdeče puščice se sveti, časovno obdobje rdeče puščice se sveti 3 sekunde, 1 sekundo izklopljeno.

Način delovanja: potovanje (odsotnost od doma)





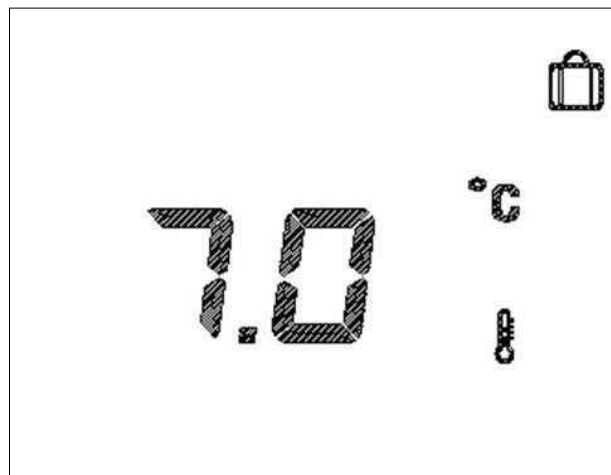

LCD kaže .

Zastavljena temperatura in število dni odsotnosti se lahko nastavi v tem načinu delovanja.

Ko je termostat v načinu delovanja odsotnosti od doma, pritisnite  3sek za nastavev trajanja odsotnosti, pritisnite  ali  nastavev števila odsotnih dni (1-365 dni), korak po korak 1 dan, ali držite  ali  na 1sek, to pospešuje nastavev.





Po številu dni pritisnite  za nastavev vrednosti temperature, pritisnite  ali  za nastavev (7°C zgoraj, temperatura pripravljenosti 7°C-15°C) nastavev za 0,5°C . Po nastavitvi temperature pripravljenosti, pritisnite  izhod iz nastavitve načina delovanja in

nadaljevali boste na način delovanja odsotnosti od doma. Po zaključku nastavitve, če ni dejanja v 30 sekundah, boste vstopili v način delovanja odsotnosti od doma.

Varnostno zaklepanje zaslona



LCD kaže 



Pritisnite  in  3 sekunde za vstop v to funkcijo.

V tem načinu delovanja ne morete izvesti nikakršnih dejanj (razen vklopjanja/izklapljanja).

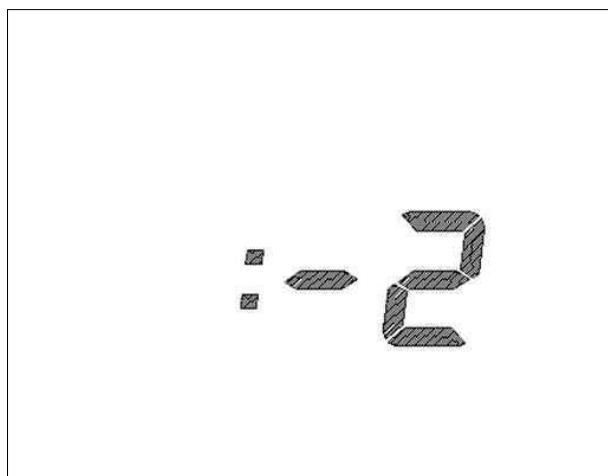

Pritisnite  in  držite 3 sekunde za odklepanje.

Nastavitev kompenzacije temperature



V tem izklopljenem stanju pritisnite  10sek in vstopili boste v nastavitvev kompenzacije temperature. Tovarniško je na -2°C, pritisnite  ali  in lahko nastavite kompenzacijo temperature, v razponu od -3°C do 3°C

Vračanje tovarniških nastavitvev

V stanju vklopljenosti držite tipko  stisnjeno 20 sekundi, sistem se avtomatsko sproži za vračanje tovarniških nastavitvev. Prikaz čez cel zaslon 3sek, nato izklop. Pritisnite  za vnovični zagon. Tovarniške nastavitve: zastavljena temperatura ugodnega načina delovanja je 19°C, zastavljena temperatura pri ECO načinu delovanja je 15,5°C. Čas kaže "0000", teden kaže "1", čas je prazen, P1-P9 se vrača na zastavljeno vrednost, kompenzacija temperature je "0".

Pogled na temperaturo v prostoru



V stanju izklopljenosti pritisnite na tipko  za prikaz temperature v prostoru.

Opis napake



Opis napake	Prikaz zaslona
Senzor temperature je odprt ali pod 0 stopinj	Prikaz temperature Er
Kratki stik kroga senzorja temperature ali je temperatura več kot 55°C stopinj	Prikaz temperature Er

Tehnične značilnosti digitalnega termostata

Napajanje	230V±10% AC 50Hz
Moč elementa ogrevanja	500W / 700W
Razred izolacije	Razred II
Stopnja zaščite	IPX4
Regulacija	ON/OFF (VKLOPLJENO/IZKLOPLJENO)
Nastavitev temperature	Analogne tipke

Čiščenje

Radiator čistite samo z vlažno krpo. Čiščenje z abrazivskimi ali kislimi sredstvi lahko poškoduje površino radiatorja!



Namestitev mora biti v skladu z vsemi nacionalnimi varnostnimi prepisi in zakoni!