

Centrometal

TEHNIKA GRIJANJA

Centrometal d.o.o. - Glavna 12, 40306 Macinec, Hrvatska, tel: +385 40 372 600, fax: +385 40 372 611

HR

Tehničke upute



korištenje **REGULACIJE**
toplovodnog kotla **PelTec/PelTec-lambda**



**PRVO PUŠTANJE U POGON MORA OBAVITI OVLAŠTENI SERVISER,
U PROTIVNOM JAMSTVO ZA PROIZVOD NE VRIJEDI.**

PelTec 12-48

PelTec-lambda 12-96

UKLJUČENJE REGULACIJE

Nakon uključivanja glavne sklopke pojavit će se izbornik za odabir željenog jezika i verzija softvera. Da bi odabrali jezik potrebno je pritisnuti na ekranu zastavu željenog jezika.



Ukoliko se u glavnom izborniku pod "EKTRAN", opcija "ODABIR JEZIKA" postavi pod "ISKLJUČENO" pojavit će se početna poruka (vidi sliku dolje) te će ona biti prikaza tako dugo kako je namješteno u izborniku "VRIJEME POČETNE PORUKE" ili dok se ne pritisne tipka "OK".



Kod uključivanja glavne sklopke ekran ne smije biti pritisnut (prstom...). Ukoliko je ekran prilikom uključivanja glavne sklopke pritisnut (na ekranu je natpis 'Firmware update') regulacija ulazi u mod ubacivanja software-a koji mogu koristiti samo ovlašteni serviseri. Ukoliko se to dogodi, potrebno je regulaciju isključiti na glavnoj sklopki te ponovo uključiti bez ikakvog pritiska na ekran kako bi kotao bio spreman za start.

GLAVNI IZBORNİK

Glavni izbornik služi za odabir željenih izbornika. Za odabir određenog izbornika potrebno je pritisnuti odgovarajuću ikonu na ekranu. Za prebacivanje između "Glavnog izbornika" i "Prikaza rada kotla" koristite tipku "ODABIR PRIKAZA". Za prebacivanje između grafičkog i brojčanog prikaza rada kotla koristite tipku "PRIKAZ RADA KOTLA".



TIPKE

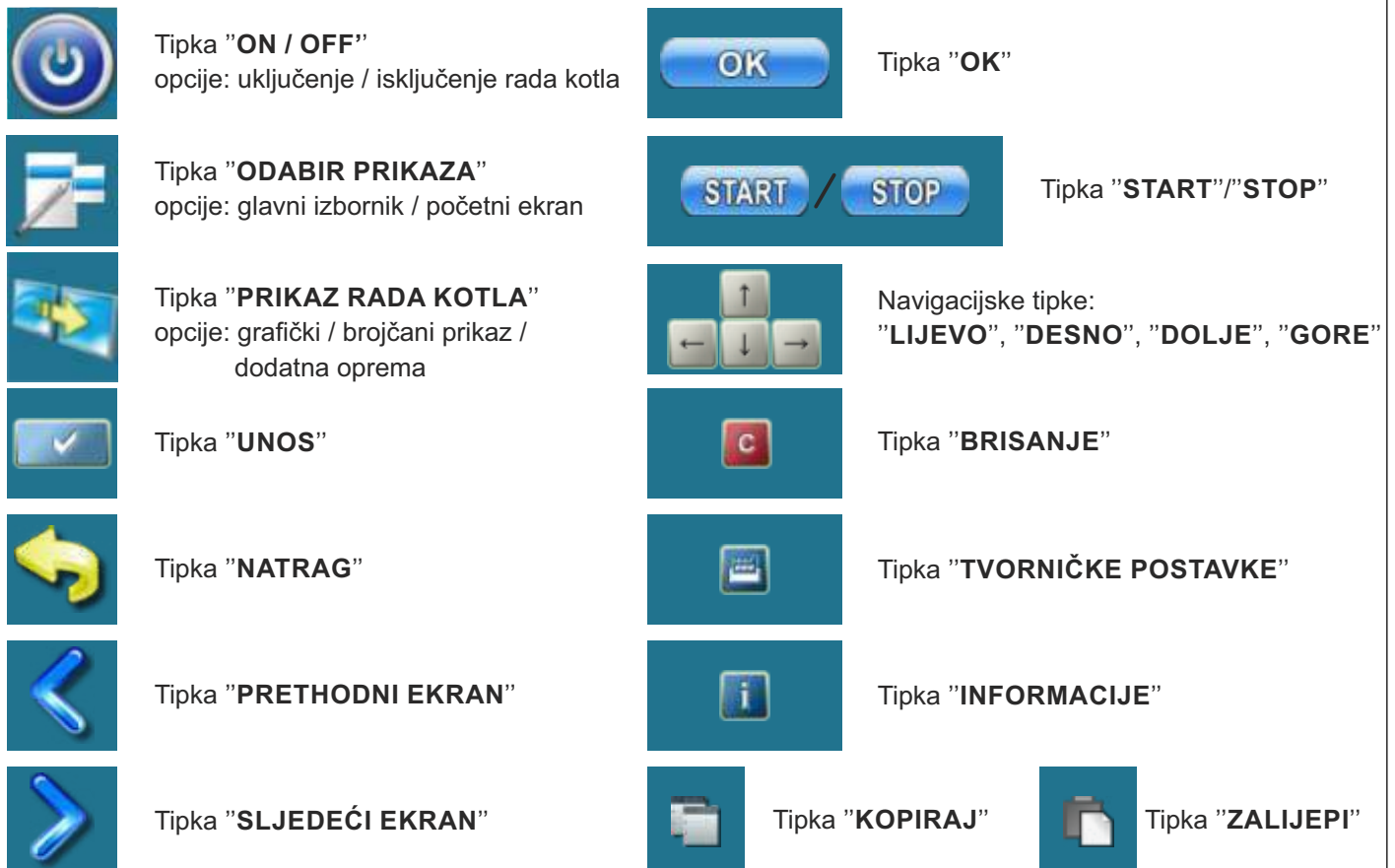

SIMBOLI

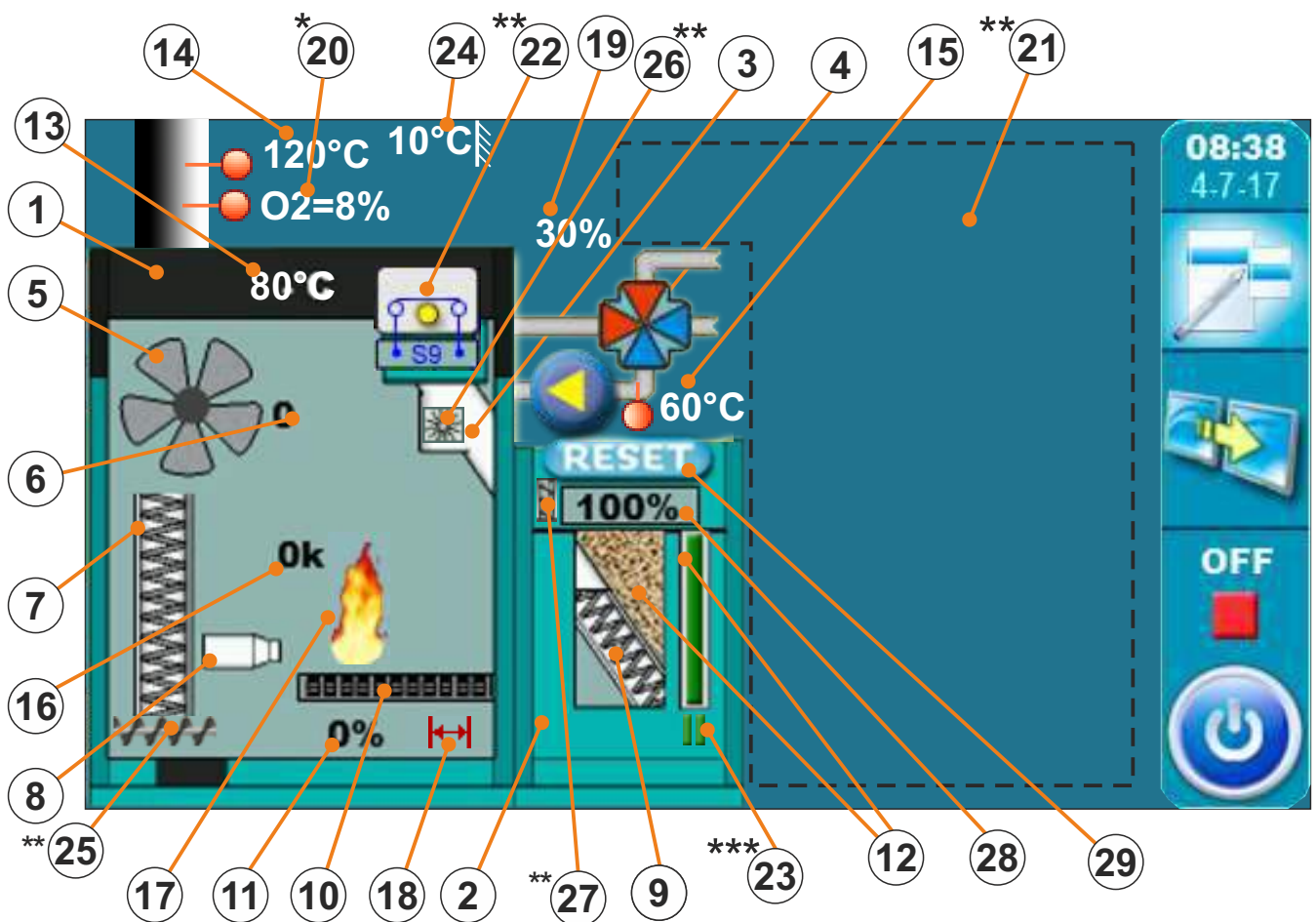

- | | |
|---|---|
| 1 - Kotao | 13 - Osjetnik temperature kotla |
| 2 - Spremnik peleta | 14 - Osjetnik temperature dimnih plinova |
| 3 - Transporter peleta | 15 - Osjetnik povratnog voda |
| 4 - 4-putni miješajući ventil s motornim pogonom (kada radi prikazana je strelica lijevo ili desno) | 16 - Otpor fotočelije (jačina svjetlosti plamena) |
| 5 - Simbol ventilatora (kada radi simbol se okreće) | 17 - Plamen (kod pojave plamena javi se ovaj simbol) |
| 6 - Simbol okretaja ventilatora (rpm) | 18 - Simbol mikroprekidača mehanizma za čišćenje rešetke |
| 7 - Simbol čistača kanala (kada radi simbol se pokreće) | 19 - Postotak otvorenosti 4-putnog miješajućeg ventila s motornim pogonom (0% - zatvoren; 100% - otvoren) |
| 8 - Simbol elektrogrijača (kada radi simbol izmjenjuje boje) | *20 - Postotak kisika u dimnim plinovima (lambda sonda) |
| 9 - Simbol transportera peleta (kada radi simbol se pokreće) | **21 - Simboli u ovom dijelu ovise o odabranoj konfiguraciji |
| 10 - Simbol mehanizma za čišćenje rešetke plamenika (kada radi pomiče se lijevo ili desno) | **22 - Simbol vanjske kontrole (vidi točku 13.1.) |
| 11 - Trenutna pozicija rešetke plamenika (0% - zatvorena, 100% - otvorena) | ***23 - Simbol vakuum dobave (isključeno, pauza, uključeno) |
| 12 - Nivo peleta u spremniku (3 razine) | 24 - Vanjski osjetnik temperature |
| | **25 - Vađenje pepela (samo 69/96) (dodatna oprema) |
| | **26 - Dozirni ventil (dodatna oprema) |
| | **27 - Dopuna transporterom (dodatna oprema) |
| | 28 - Postotak razine goriva (ako je "Razina goriva" uključena) |
| | 29 - Tipka za reset postotka razine goriva (ako je "Razina goriva" uključena) |

*Samo kod PelTec-lambda

**Prikaz ovih simbola ovisi o odabranoj konfiguraciji od strane ovlaštenog serviser.

***Za dodatne informacije vezane uz ovaj simbol vidi „Tehničke upute za ugradnju, korištenje i održavanje sistema vakuum dobave peleta“.

SIMBOLI

4-putni miješajući ventil s motornim pogonom

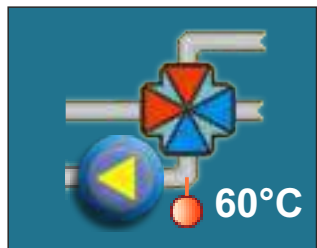

Motorni pogon ne radi

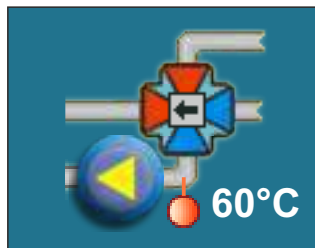

Motorni pogon zatvara ventil

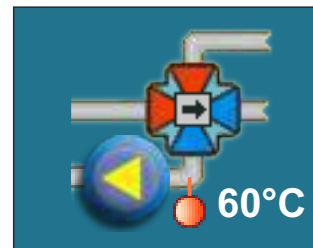

Motorni pogon otvara ventil

Transporter peleta

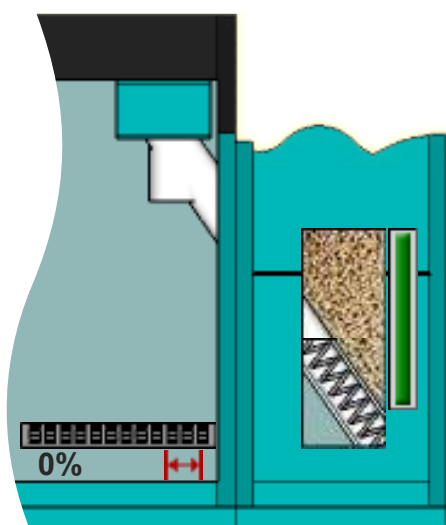

Transporter peleta ne radi

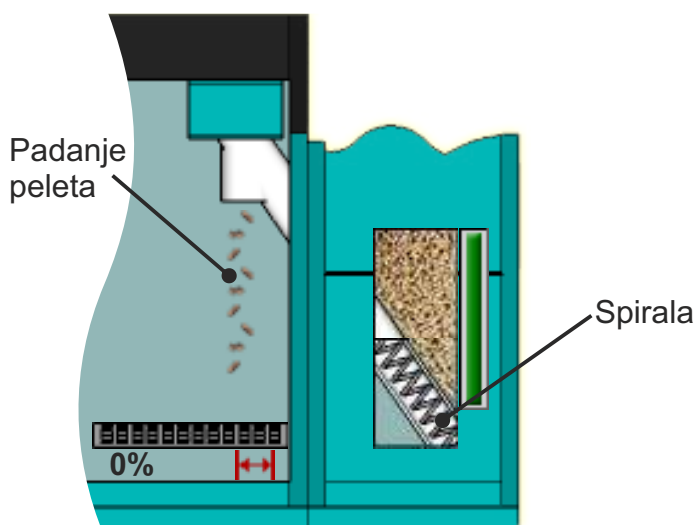

Transporter peleta radi (osim padanja peleta pomiče se spirala u transporteru)

Simbol plamena

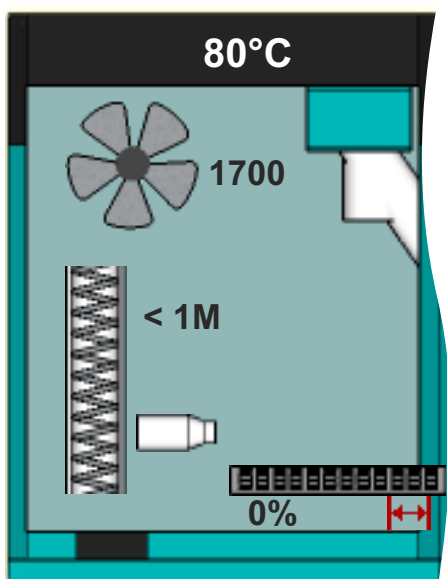

Nema plamena

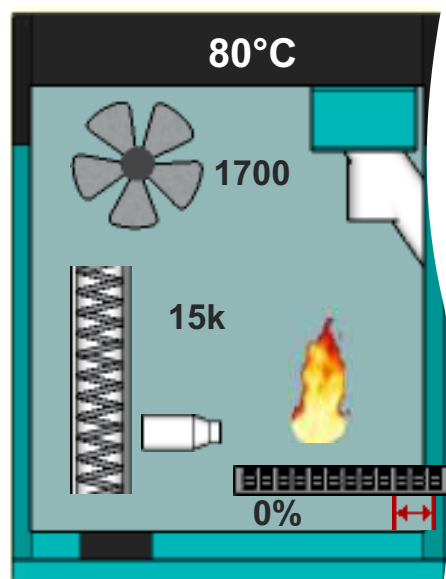

Plamen postoji

Razina peleta u spremniku (3 razine)



Prazan
- greška

Uskoro prazan
- upozorenje

Pun

Pozicija reške plamenika

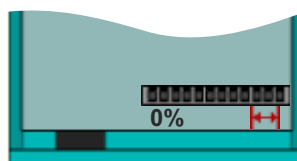

Zatvorena
(spremna za rad)

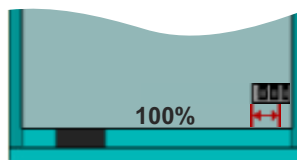

Otvorena
(čišćenje)

SIMBOLI KONFIGURACIJA

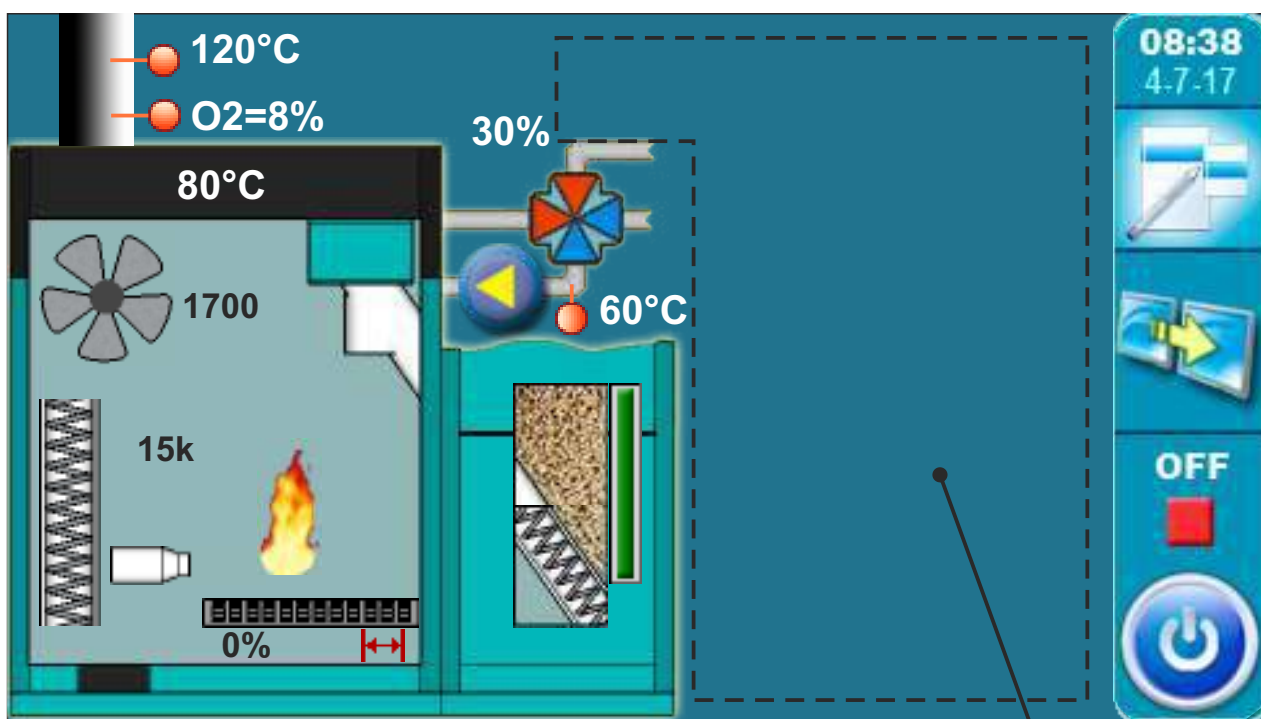

21

Sljedeći simboli su prikazani na području za prikaz konfiguracija (stranica 4, oznaka 21 na slici)



Pumpa (kada radi se okreće, kada ne radi se ne okreće)



Pumpa ima zahtjev za rad (pokraj simbola pumpe svijetli žuti kvadrat kada je potrošač dao zahtjev za radom pumpe, pumpa ne radi ako nisu ispunjeni svi uvjeti za njezin rad; npr. preniska temp. u kotlu, inače radi)



Sobni termostat

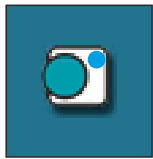

Na simbolu sobnog termostata prikazan je plavi krug (sobni termostat je dao zahtjev za radom pumpe, pumpa ne radi ako nisu ispunjeni svi uvjeti za njezin rad; npr. preniska temp. u kotlu, inače radi)



Krug grijanja



Temperatura polaznog voda

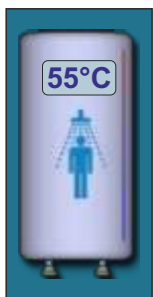

Spremnik sanitarne vode sa prikazom trenutne temperature

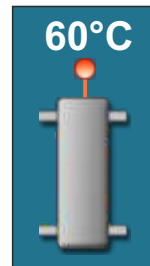

Hidraulička skretnica s prikazom trenutne temperature



Akumulacijski spremnik s prikazom gornje i donje temperature



3-putni preklopni ventil s prikazom otvorenog i zatvorenog voda



Opcija "Dimnjačar" je uključena

NAČINI RADA



Način Grijanje + PTV



Način samo PTV



Način samo Grijanje



Automatski način (automatsko prebacivanje između načina rada Grijanje+PTV i samo PTV način)



Zaštita od smrzavanja uključena



Zaštita od smrzavanja aktivna



Kotao uključen radi opcije zaštite od smrzavanja

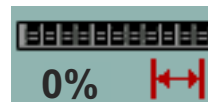

% otvorenosti rešetke (0%=zatvorena) kada je rešetka na 0% mora biti prikazan crveni simbol



% otvorenosti rešetke (100%=otvorena) kada je rešetka na 100% mora biti prikazan crveni simbol

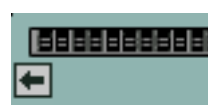

simboli otvaranja/zatvaranja rešetke (← =zatvaranje / → =otvaranje)

1.0. ODRŽAVANJE



1.1. ČIŠĆENJE KOTLA

Čišćenje kotla - pritiskom na tipku "START" (1) ventilator će početi raditi (2), a rešetka plamenika (3) će se pomaknuti u otvoreni položaj (100%) (4) (tipka "START" će se postati tipka "STOP").

Ova opcija omogućava da u toku čišćenja ložišta kotla, pepeo ne izlazi van iz kotla, a kako je rešetka otvorena pepeo pada u kutiju za pepeo. Nakon čišćenja potrebno je pritisnuti tipku "STOP" kako bi se ugasio ventilator i rešetka vratila u zatvoreni položaj (0%)(4) (isto će se dogoditi ako se pritisne tipka "NATRAG" (5)). Nakon čišćenja potrebno je isprazniti pepeljaru ložišta.

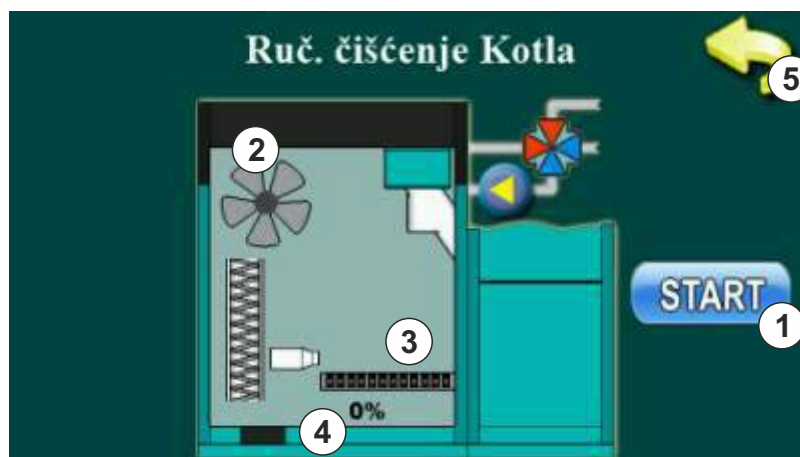

1.2. PUNJENJE TRANSPORTERA

Punjenje transportera - pritiskom na tipku "START" (1) transporter peleta počinje s radom (2) (radi 25 min), a rešetka plamenika (3) će se pomaknuti u otvoreni položaj (100%) (4) kako bi peleti padali u pepeljaru. Nakon završetka ovog procesa pelet transporter staje s radom, a rešetka plamenika se vraća u zatvoreni položaj (0%) (4). Nakon završetka procesa početnog punjenja pelete iz pepeljare potrebno je sipati u pelet spremnik. Za vrijeme trajanja ovog procesa na ekranu je ispisano odbrojavanje trajanja procesa (5). Prije pokretanja ovog procesa potrebno je napuniti pelet spremnik. Proces se može prekinuti tipkom "STOP" ili "NATRAG" (6).



1.3. ODZRAČIVANJE

Odzračivanje - ulaskom u navedeni izbornik, motorni pogon 4-putnog miješajućeg ventila otvara ventil na 50% (1). Pritiskom tipke "START" pokraj određenog simbola pumpe ta pumpa počinje raditi (2, 3, 4) (tipka "START" postaje tipka "STOP"). Pritiskom tipke "STOP" ta pumpa prestaje raditi. Kod ove opcije moguć je rad 2 ili 3 pumpe u isto vrijeme.



2.0. TEMPERATURE

Prikaz i odabir temperatura ovisi o instalaciji grijanja. Ispod je prikazana svaka pojedina instalacija i konfiguracija grijanja i podešavanje temperatura za pojedinu konfiguraciju.

KONFIGURACIJA 1 - POTROŠNA TOPLA VODA (PTV)

Schema konfiguracije

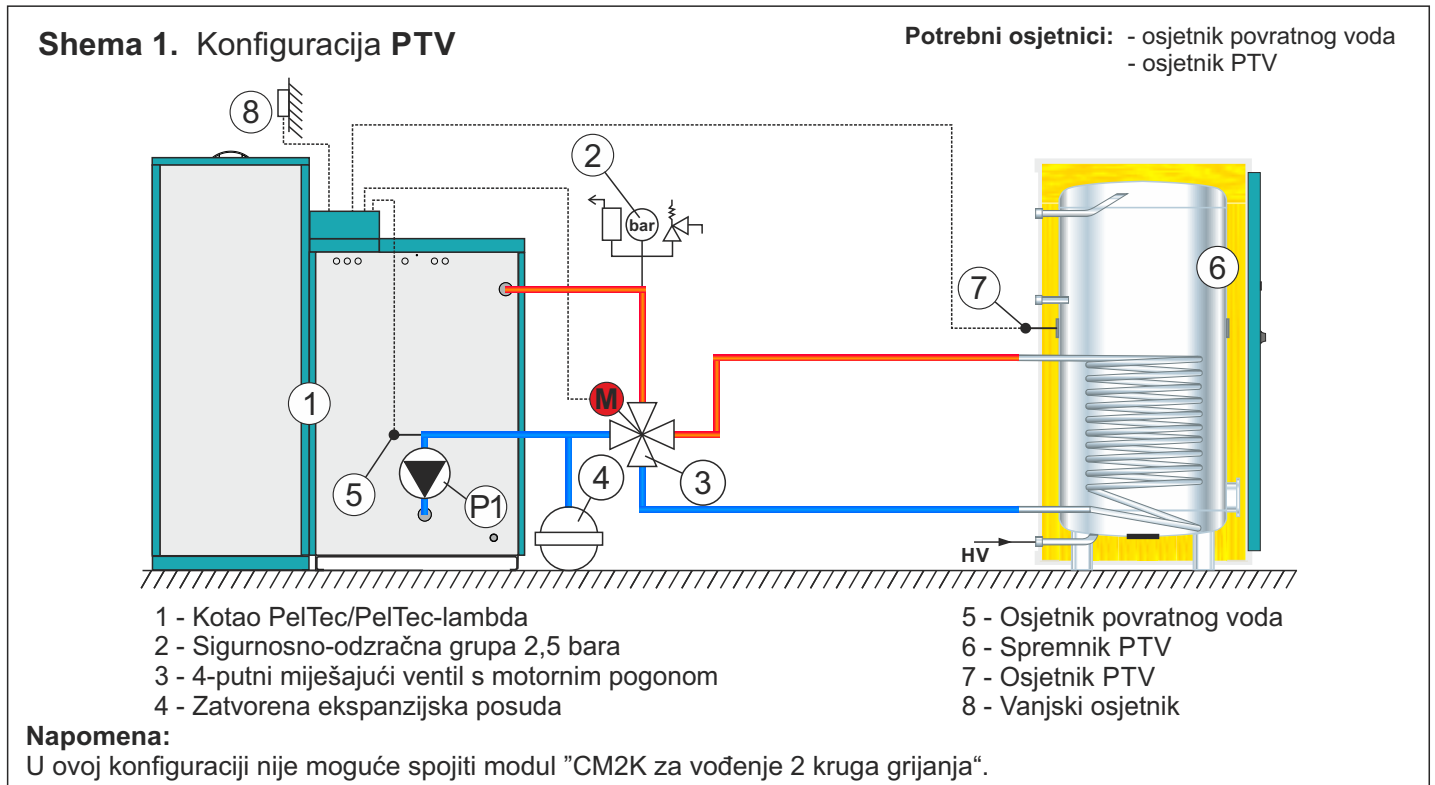

Prikaz na regulaciji

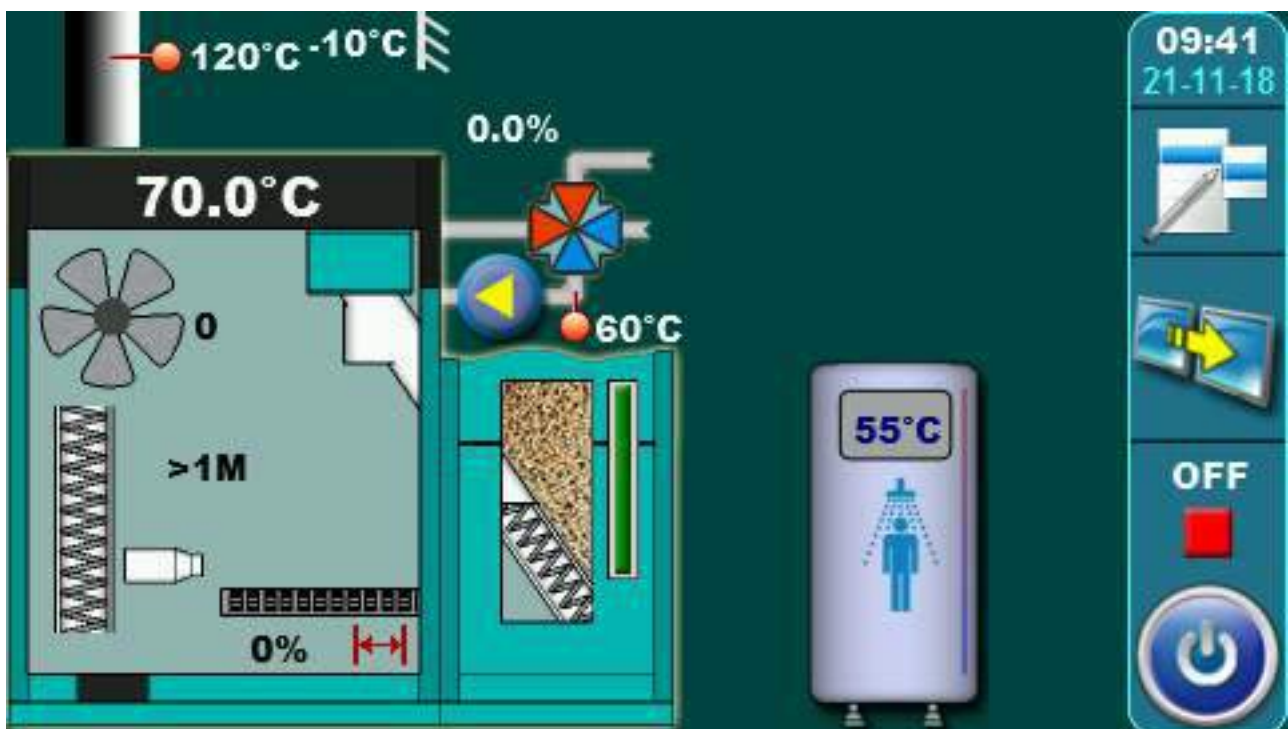

2. TEMPERATURE (KONFIGURACIJA PTV)

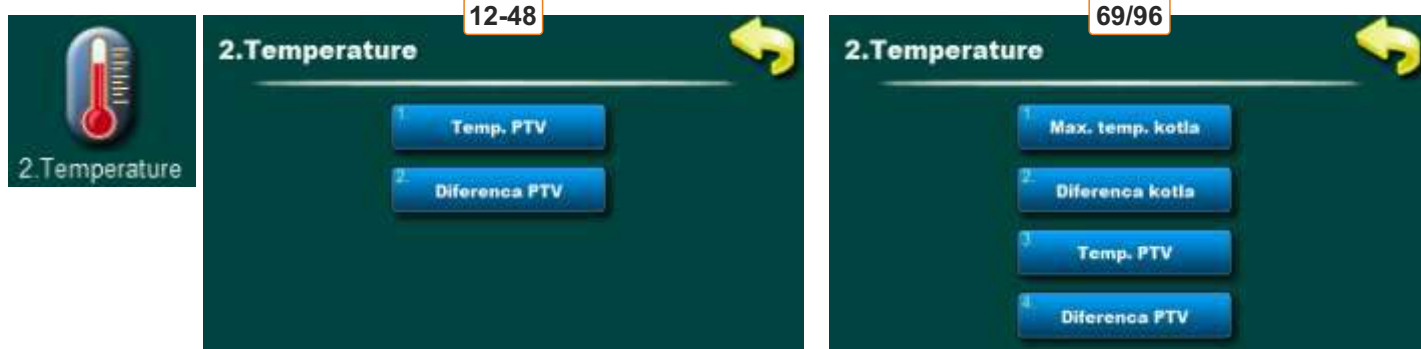

2.1. / 2.3. TEMP. PTV

Mogući odabir:

Tvornička: 50°C

Minimalna: 40°C

Maksimalna: 80°C

Mogućnost namještanja željene temperature PTV (potrošne tople vode).

2.2. / 2.4. DIFERENCA PTV

Mogući odabir:

Tvornička: 5°C

Minimalna: 4°C

Maksimalna: 40°C

Mogućnost namještanja diference PTV (potrošne tople vode).

2.1. MAX. TEMP. KOTLA (SAMO 69/96)

Mogući odabir:

Tvornička: 75°C

Minimalna: 75°C

Maksimalna: 80°C

Mogućnost namještanja maksimalne temperature kotla.

2.2. DIFERENCA KOTLA (SAMO 69/96)

Mogući odabir:

Tvornička: 8°C

Mogućnost pregleda podešenja diference kotla (**nije moguća promjena**)

KONFIGURACIJA 2 - DIREKTNI KRUG GRIJANJA (DKG)

Shema konfiguracije

Shema 2. Konfiguracija DKG

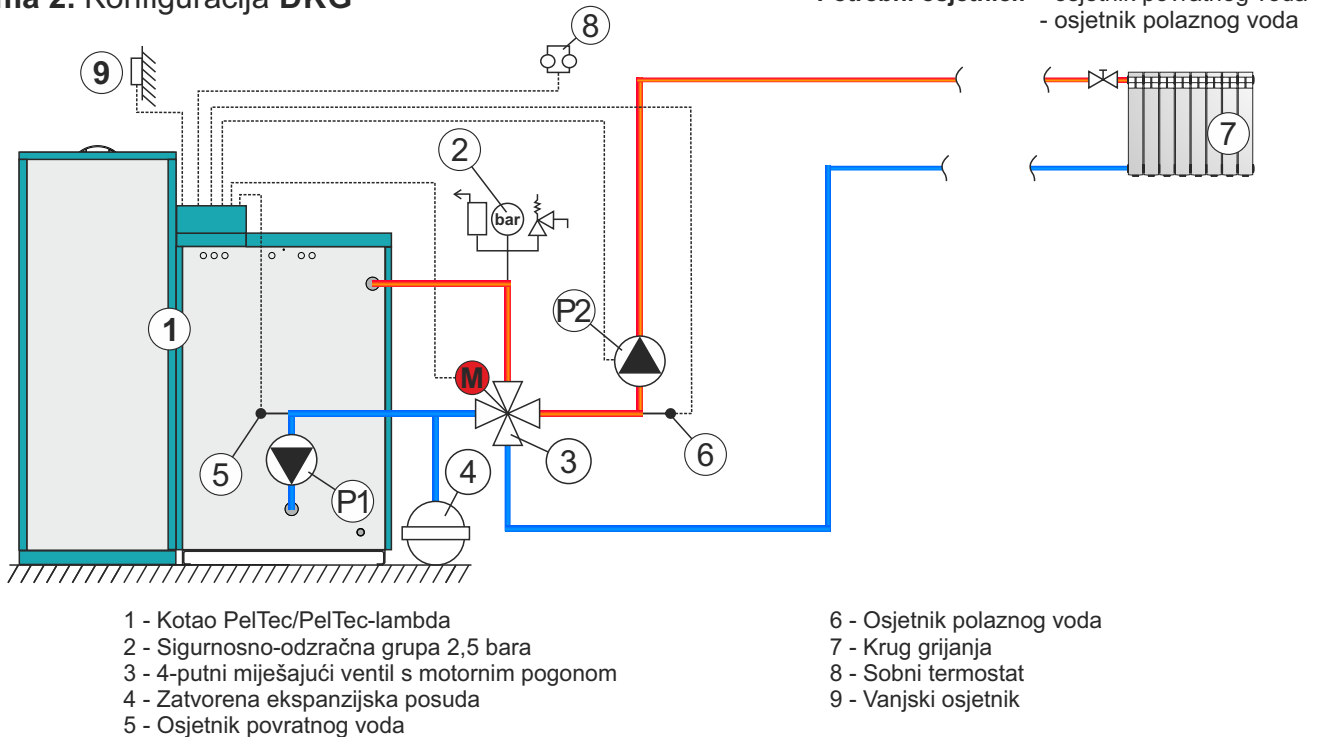

Napomena:

U ovoj konfiguraciji nije moguće spojiti modul "CM2K za vođenje 2 kruga grijanja".

Prikaz na regulaciji

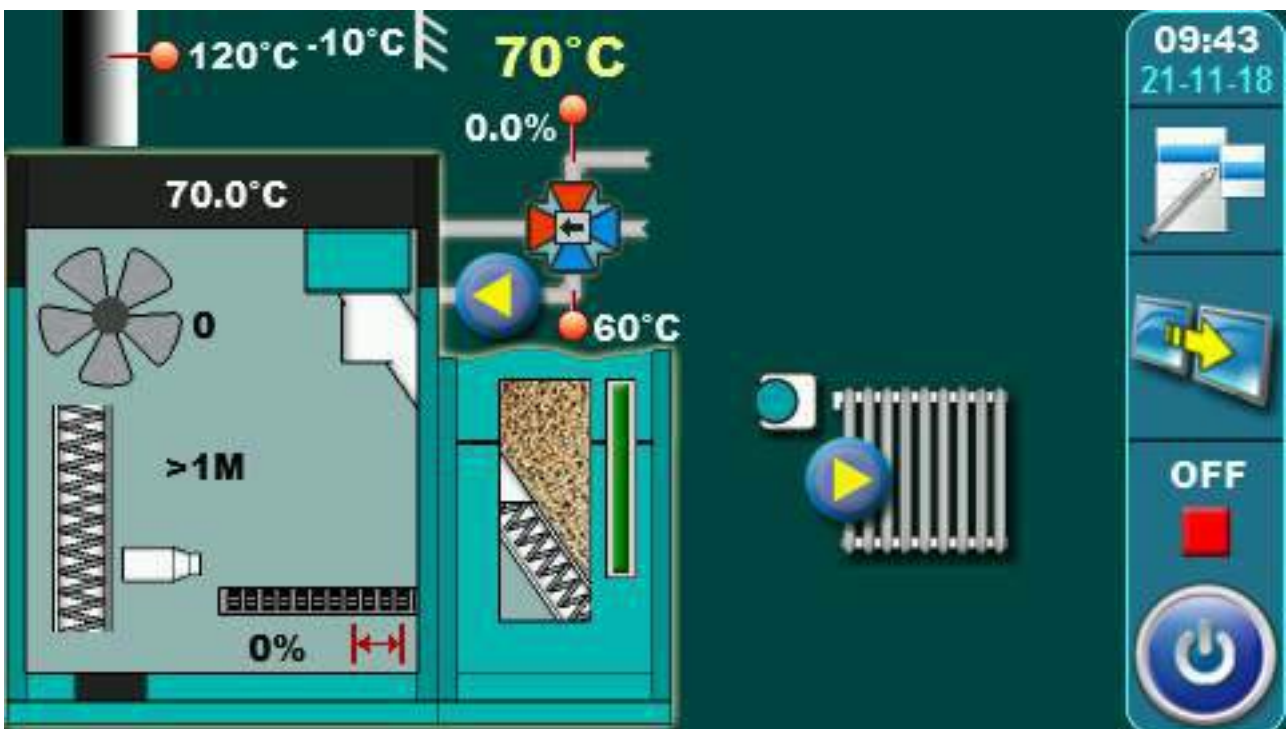

2. TEMPERATURE (KONFIGURACIJA DKG)



2.1. / 2.3. TEMP. POLAZNI VOD

Mogući odabir:

Tvornička: 60°C

Minimalna: 30°C

Maksimalna: 90°C

Mogućnost namještanja željene temperature polaznog voda.

2.1. MAX. TEMP. KOTLA (SAMO 69/96)

Mogući odabir:

Tvornička: 75°C

Minimalna: 75°C

Maksimalna: 80°C

Mogućnost namještanja maksimalne temperature kotla.

2.2. DIFERENCA KOTLA (SAMO 69/96)

Mogući odabir:

Tvornička: 8°C

Mogućnost pregleda podešenja diference kotla (**nije moguća promjena**)

KONFIGURACIJA 3 - DKG || PTV

Schema konfiguracije

Schema 3. Konfiguracija DKG || PTV

Potrebni osjetnici: - osjetnik povratnog voda
- osjetnik polaznog voda
- osjetnik PTV

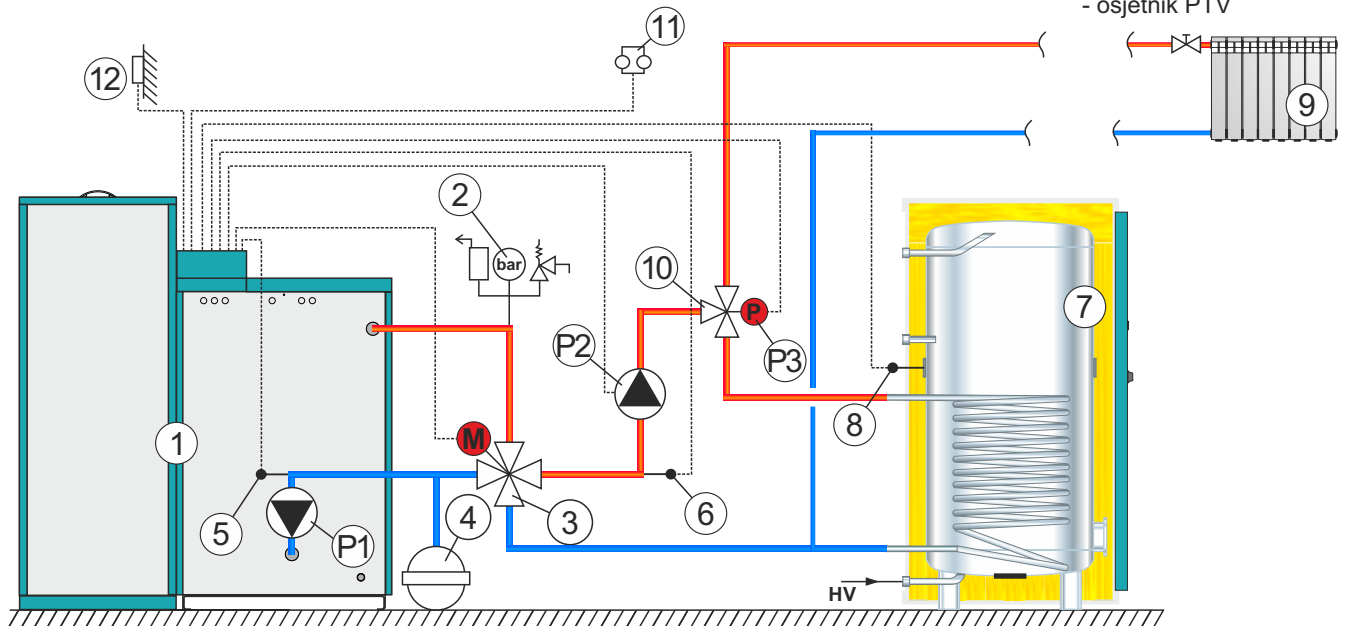

- | | |
|--|-------------------------------|
| 1 - Kotao PelTec/PelTec-lambda | 7 - Spremnik PTV |
| 2 - Sigurnosno-odzračna grupa 2,5 bara | 8 - Osjetnik PTV |
| 3 - 4-putni miješajući ventil s motornim pogonom | 9 - Krug grijanja |
| 4 - Zatvorena ekspanzijska posuda | 10 - 3-putni preklopni ventil |
| 5 - Osjetnik povratnog voda | 11 - Sobni termostat |
| 6 - Osjetnik polaznog voda | 12 - Vanjski osjetnik |

Napomena:

U ovoj konfiguraciji nije moguće spojiti modul "CM2K za vođenje 2 kruga grijanja".

Prikaz na regulaciji

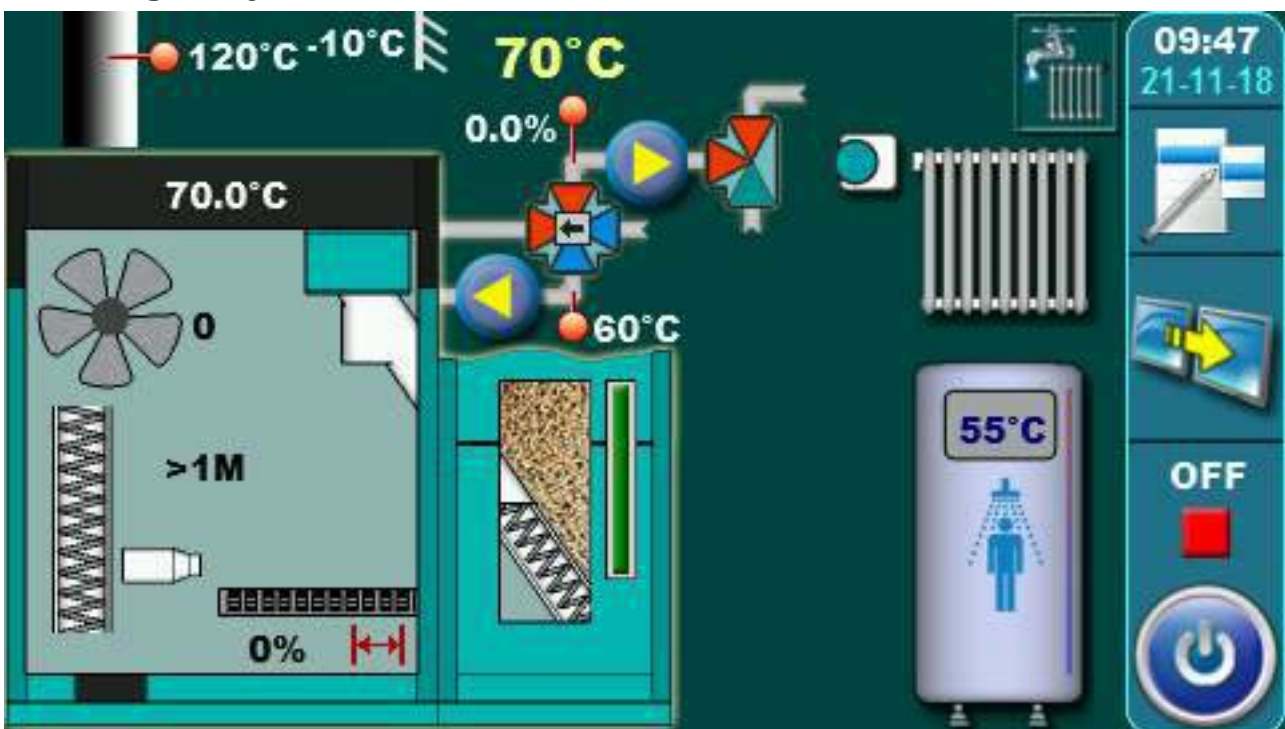

2. TEMPERATURE (KONFIGURACIJA PTV || DKG)



2.1. / 2.3. TEMP. PTV

Mogući odabir:

Tvornička: 50°C

Minimalna: 40°C

Maksimalna: 80°C

Mogućnost namještanja željene temperature PTV (potrošne tople vode).

2.2. / 2.4. DIFERENCA PTV

Mogući odabir:

Tvornička: 5°C

Minimalna: 4°C

Maksimalna: 40°C

Mogućnost namještanja diference PTV (potrošne tople vode).

2.3. / 2.5. TEMP. POLAZNI VOD

Mogući odabir:

Tvornička: 60°C

Minimalna: 30°C

Maksimalna: 90°C

Mogućnost namještanja željene temperature polaznog voda.

2.1. MAX. TEMP. KOTLA (SAMO 69/96)

Mogući odabir:

Tvornička: 75°C

Minimalna: 75°C

Maksimalna: 80°C

Mogućnost namještanja maksimalne temperature kotla.

2.2. DIFERENCA KOTLA (SAMO 69/96)

Mogući odabir:

Tvornička: 8°C

Mogućnost pregleda podešenja diference kotla (**nije moguća promjena**)

KONFIGURACIJA 4 - AKUMULACIJSKI SPREMNIK

Shema konfiguracije

Shema 4. Konfiguracija AKU

Potrebni osjetnici: - osjetnik povratnog voda
- osjetnik akumulacijskog spremnika gore
- osjetnik akumulacijskog spremnika dolje

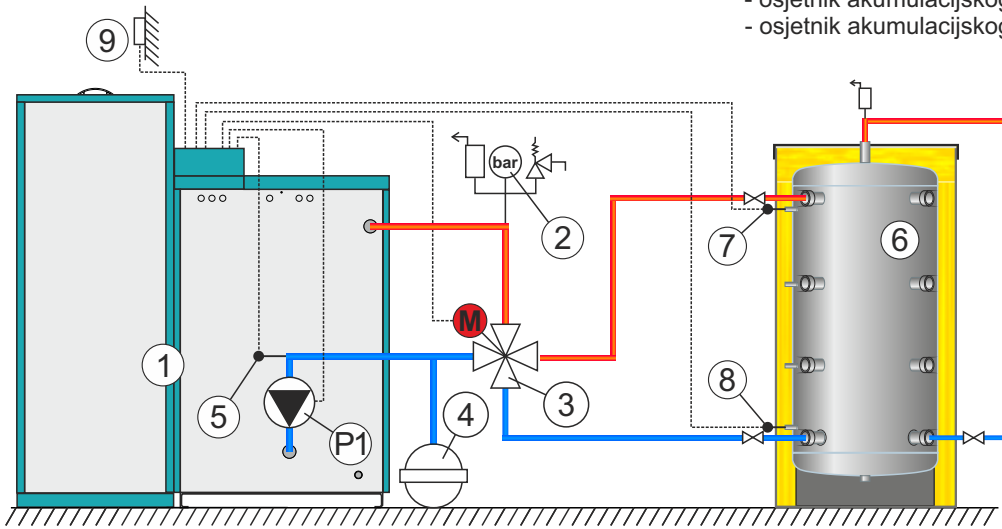

- 1 - Kotao PelTec/PelTec-lambda
- 2 - Sigurnosno-odzračna grupa 2,5 bara
- 3 - 4-putni miješajući ventil s motornim pogonom
- 4 - Zatvorena ekspanzijska posuda
- 5 - Osjetnik povratnog voda

- 6 - Akumulacijski spremnik CAS
- 7 - Osjetnik akumulacijskog spremnika gore
- 8 - Osjetnik akumulacijskog spremnika dolje
- 9 - Vanjski osjetnik

Napomene:

- U ovoj konfiguraciji je moguće spojiti do 4 modula "CM2K za vođenje 2 kruga grijanja".
- U ovoj konfiguraciji moguće je spojiti vanjsku kontrolu (vanjski start).
- U ovoj konfiguraciji je moguće povezati 7 kotlova u kaskadu pomoću modula CMNET (svi kotlovi su spojeni na isti/iste Akumulacijske spremnike).

Prikaz na regulaciji

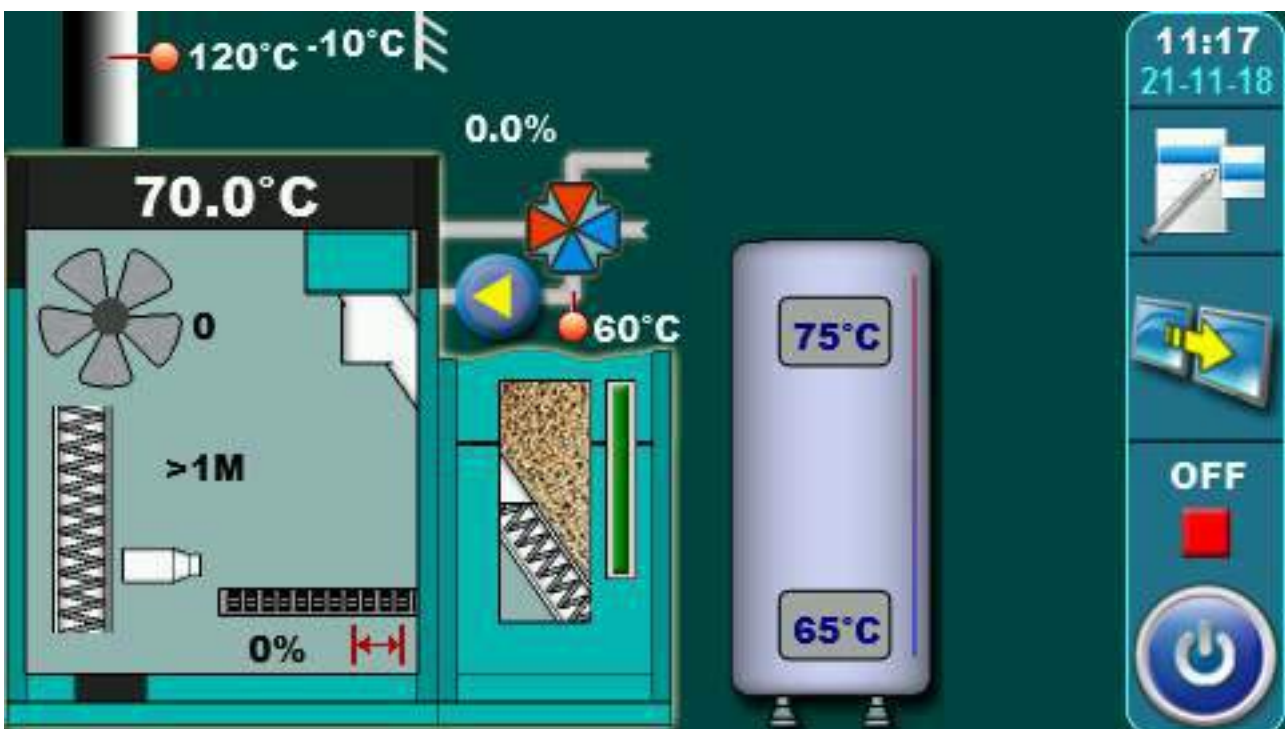

2. TEMPERATURE (KONFIGURACIJA AKUMULACIJSKI SPREMNIK)



2.1. / 2.3. TEMP. AK. SPREMNI.

Mogući odabir:

Tvornička: 80°C

Minimalna: 40°C

Maksimalna: 85°C

Mogućnost namještanja željene temperature akumulacijskog spremnika.

2.2. / 2.4. MIN. TEMP. AK. SPR.

Mogući odabir:

Tvornička: 20°C

Minimalna: 5°C

Maksimalna: 64°C

Mogućnost namještanja željene minimalne temperature akumulacijskog spremnika.

Kada se postigne Minimalna temperatura aku. spremnika na gornjem osjetniku, gase se sve pumpe grijanja koje su spojene na regulaciju kotla. Minimalna temperatura aku spremnika ne utječe na rad pumpe PTV.

2.3. / 2.5. DIF. AK. SPREMNIKA

Mogući odabir:

Tvornička: 10°C

Minimalna: 5°C

Maksimalna: 40°C

Mogućnost namještanja diference akumulacijskog spremnika za paljenje.

2.4. / 2.6. DIF. GAŠENJE AK. SP.

Mogući odabir:

Tvornička: 5°C

Minimalna: 3°C

Maksimalna: 30°C

Mogućnost namještanja diference akumulacijskog spremnika za gašenje.

2.1. MAX. TEMP. KOTLA (SAMO 69/96)

Mogući odabir:

Tvornička: 85°C

Minimalna: 80°C

Maksimalna: 90°C

Mogućnost namještanja maksimalne temperature kotla.

2.2. DIFERENCA KOTLA (SAMO 69/96)

Mogući odabir:

Tvornička: 8°C

Mogućnost pregleda podešenja diference kotla **(nije moguća promjena)**

Opis rada:

Regulacija očitava na gornjem osjetniku Temperaturu akumulacijskog spremnika, Minimalnu temperaturu akumulacijskog spremnika i Diferencu akumulacijskog spremnika. Na donjem se osjetniku očitava Diferenca gašenja akumulacijskog spremnika koja se može podešavati u instalaterskom meniju pod PINom. Kada se kotao uključi, radi dok se ne postigne temperatura na donjem osjetniku (T akumulacijskog spremnika – T diferencu gašenja aku. spremnika). Kotao se ponovo uključuje kada se na gornjem osjetniku postigne (T akumulacijskog spremnika – T diferencu aku. spremnika).

KONFIGURACIJA 5 - PTV||AKU

Shema konfiguracije

Shema 5. Konfiguracija PTV || AKU

Potrebni osjetnici: - osjetnik povratnog voda
- osjetnik PTV
- osjetnik akumulacijskog spremnika gore
- osjetnik akumulacijskog spremnika dolje

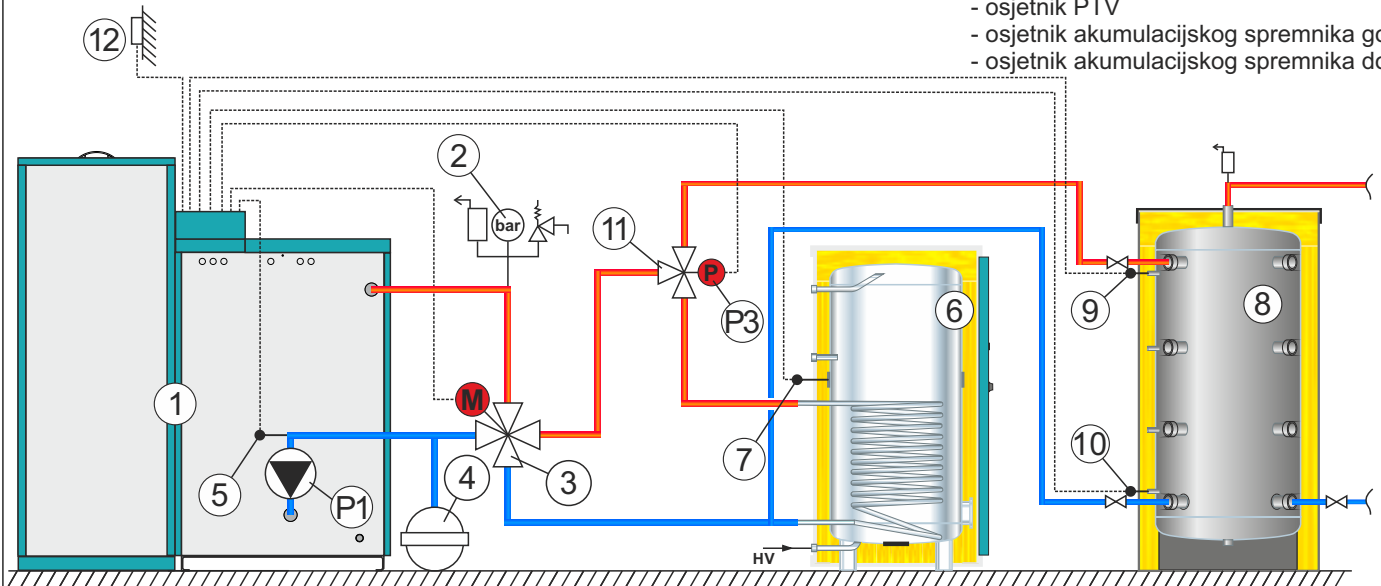

- 1 - Kotao PelTec/PelTec-lambda
- 2 - Sigurnosno-odzračna grupa 2,5 bara
- 3 - 4-putni miješajući ventil s motornim pogonom
- 4 - Zatvorena ekspanzijska posuda
- 5 - Osjetnik povratnog voda
- 6 - Spremnik PTV

- 7 - Osjetnik PTV
- 8 - Akumulacijski spremnik CAS
- 9 - Osjetnik akumulacijskog spremnika CAS 1 (gore)
- 10 - Osjetnik akumulacijskog spremnika CAS 2 (dolje)
- 11 - 3-putni preklopni ventil
- 12 - Vanjski osjetnik

Napomena:

U ovoj konfiguraciji je moguće spojiti do 4 modula "CM2K za vođenje 2 kruga grijanja".

Prikaz na regulaciji

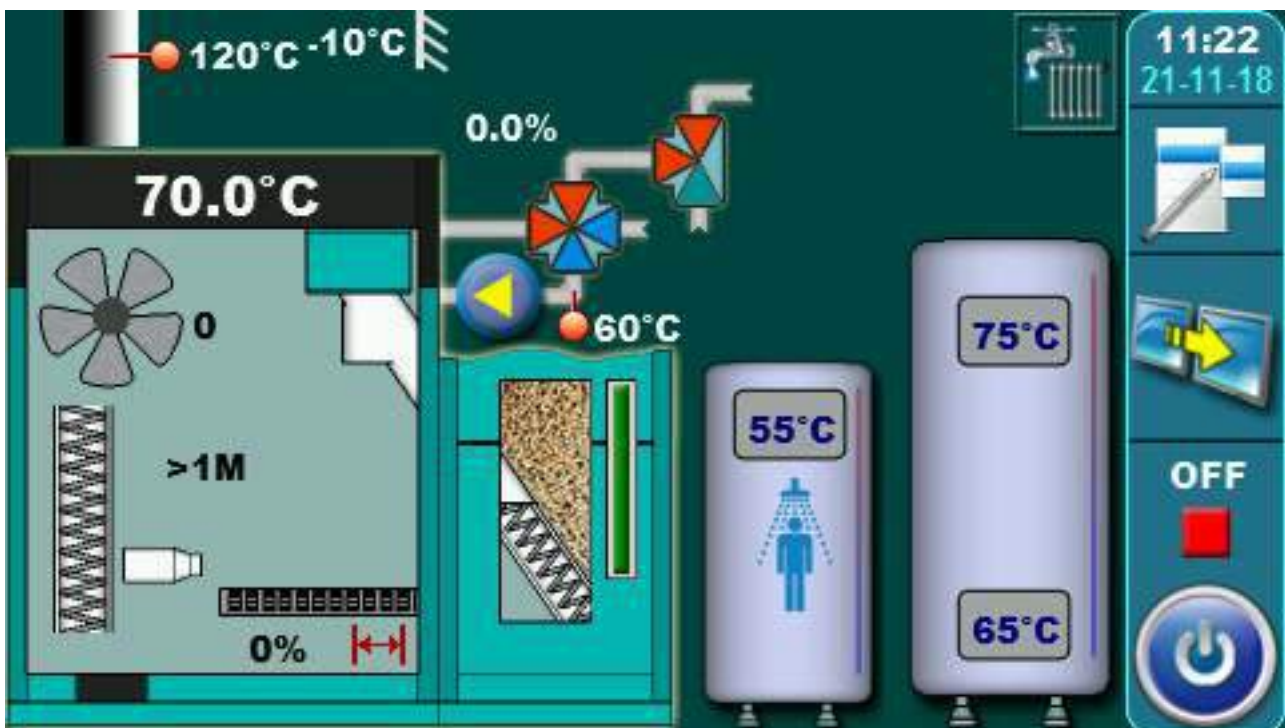

2. TEMPERATURE (KONFIGURACIJA PTV || AKU)



2.1. / 2.4. TEMP. AK. SPREMN.

Mogući odabir:

Tvornička: 80°C

Minimalna: 40°C

Maksimalna: 85°C

Mogućnost namještanja željene temperature akumulacijskog spremnika.

2.2. / 2.5. MIN. TEMP. AK. SPR.

Mogući odabir:

Tvornička: 20°C

Minimalna: 5°C

Maksimalna: 64°C

Mogućnost namještanja željene minimalne temperature akumulacijskog spremnika.

2.3. / 2.6. DIF. AK. SPREMNIKA

Mogući odabir:

Tvornička: 10°C

Minimalna: 5°C

Maksimalna: 40°C

Mogućnost namještanja diference akumulacijskog spremnika za paljenje.

2.4. / 2.7. DIF. GAŠENJE AK. SP.

Mogući odabir:

Tvornička: 5°C

Minimalna: 3°C

Maksimalna: 30°C

Mogućnost namještanja diference akumulacijskog spremnika za gašenje.

2.5. / 2.8. TEMP. PTV**Mogući odabir:****Tvornička: 50°C**

Minimalna: 40°C

Maksimalna: 80°C

Mogućnost namještanja željene temperature PTV (potrošne tople vode).

2.6. / 2.9. DIFERENCA PTV**Mogući odabir:****Tvornička: 5°C**

Minimalna: 4°C

Maksimalna: 40°C

Mogućnost namještanja diference PTV (potrošne tople vode).

2.1. MAX. TEMP. KOTLA PTV (SAMO 69/96)**Mogući odabir:****Tvornička: 75°C**

Minimalna: 70°C

Maksimalna: 80°C

Mogućnost namještanja maksimalne temperature kotla za PTV.

2.2. MAX. TEMP. KOTLA AKU (SAMO 69/96)**Mogući odabir:****Tvornička: 85°C**

Minimalna: 80°C

Maksimalna: 90°C

Mogućnost namještanja maksimalne temperature kotla za AKUMULACIJSKI SPREMNIK.

2.3. DIFERENCA KOTLA (SAMO 69/96)**Mogući odabir:****Tvornička: 8°C**Mogućnost pregleda podešenja diference kotla (**nije moguća promjena**)

KONFIGURACIJA 6 - AKU--IKG

Schema konfiguracije

Schema 6. Konfiguracija AKU -- IKG

Potrebni osjetnici: - osjetnik povratnog voda
- osjetnik akumulacijskog spremnika gore
- osjetnik akumulacijskog spremnika dolje

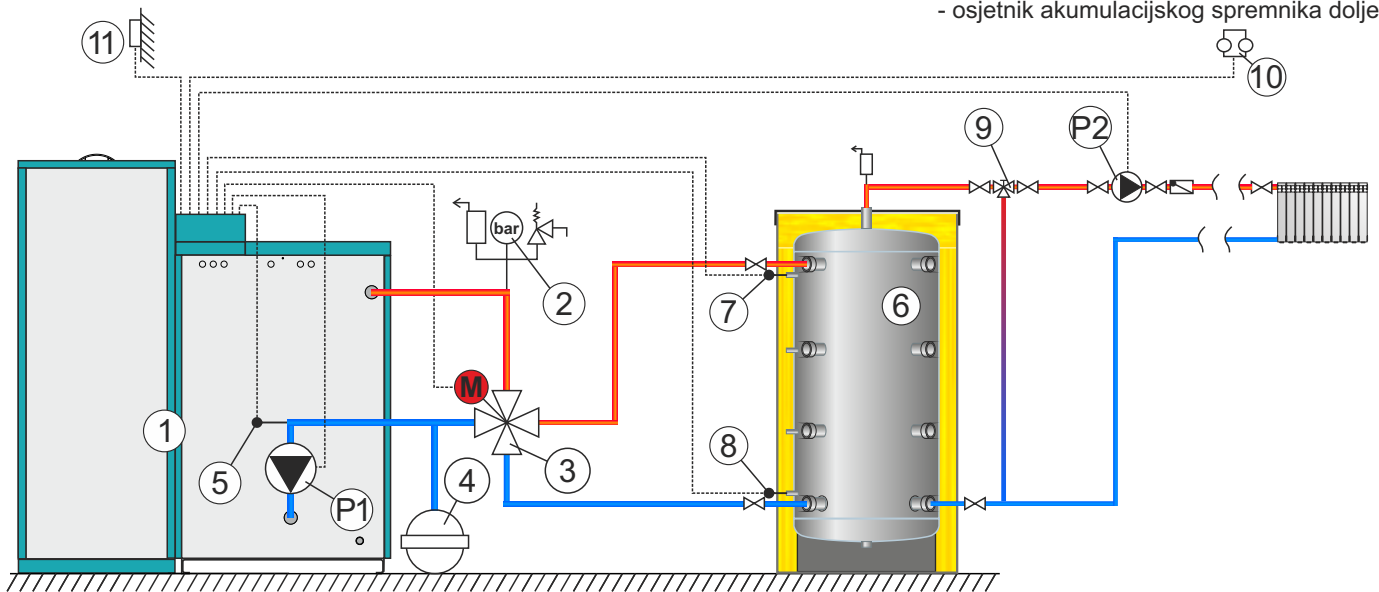

- 1 - Kotao PelTec/PelTec-lambda
- 2 - Sigurnosno-odzračna grupa 2,5 bara
- 3 - 4-putni miješajući ventil s motornim pogonom
- 4 - Zatvorena ekspanzijska posuda
- 5 - Osjetnik povratnog voda
- 6 - Akumulacijski spremnik CAS

- 7 - Osjetnik akumulacijskog spremnika CAS 1 (gore)
- 8 - Osjetnik akumulacijskog spremnika CAS 2 (dolje)
- 9 - 3-putni miješajući ventil
- 10 - Sobni termostat
- 11 - Vanjski osjetnik

Napomene:

- U ovoj konfiguraciji je moguće spojiti do 4 modula "CM2K za vođenje 2 kruga grijanja".
- U ovoj konfiguraciji moguće je spojiti vanjsku kontrolu (vanjski start).

Prikaz na regulaciji

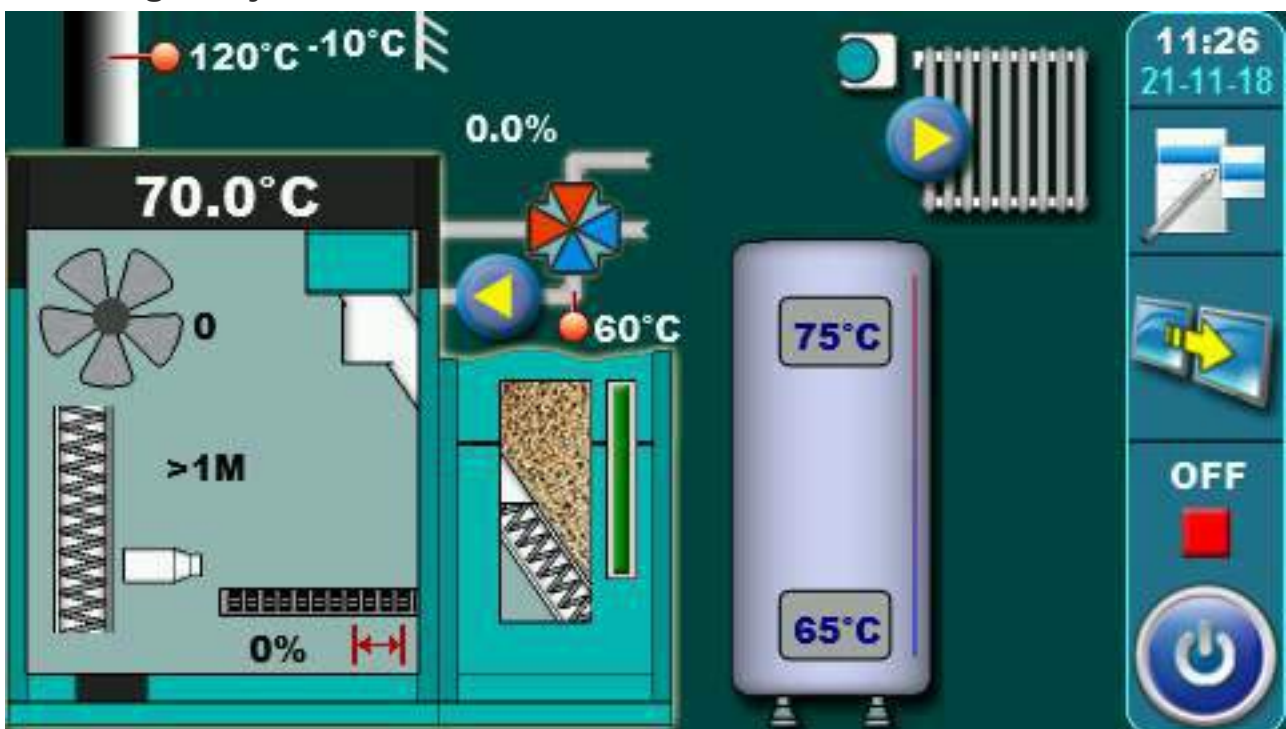

2. TEMPERATURE (KONFIGURACIJA AKU--IKG)



2.1. / 2.3. TEMP. AK. SPREMN.

Mogući odabir:

Tvornička: 80°C

Minimalna: 40°C

Maksimalna: 85°C

Mogućnost namještanja željene temperature akumulacijskog spremnika.

2.2. / 2.4. MIN. TEMP. AK. SPR.

Mogući odabir:

Tvornička: 20°C

Minimalna: 5°C

Maksimalna: 64°C

Mogućnost namještanja željene minimalne temperature akumulacijskog spremnika.

2.3. / 2.5. DIF. .AK. SPREMNIKA

Mogući odabir:

Tvornička: 10°C

Minimalna: 5°C

Maksimalna: 40°C

Mogućnost namještanja diference akumulacijskog spremnika za pokretanje.

2.4. / 2.6. DIF. GAŠENJE AK. SP.

Mogući odabir:

Tvornička: 5°C

Minimalna: 3°C

Maksimalna: 30°C

Mogućnost namještanja diference akumulacijskog spremnika za gašenje.

2.1. MAX. TEMP. KOTLA (SAMO 69/96)

Mogući odabir:

Tvornička: 85°C

Minimalna: 80°C

Maksimalna: 90°C

Mogućnost namještanja maksimalne temperature kotla.

2.2. DIFERENCA KOTLA (SAMO 69/96)

Mogući odabir:

Tvornička: 8°C

Mogućnost pregleda podešenja diference kotla (**nije moguća promjena**)

KONFIGURACIJA 7 - PTV || AKU--IKG

Schema konfiguracije

Schema 7. Konfiguracija PTV || AKU -- IKG

Potrebni osjetnici:

- osjetnik povratnog voda
- osjetnik PTV
- osjetnik akumulacijskog spremnika gore
- osjetnik akumulacijskog spremnika dolje

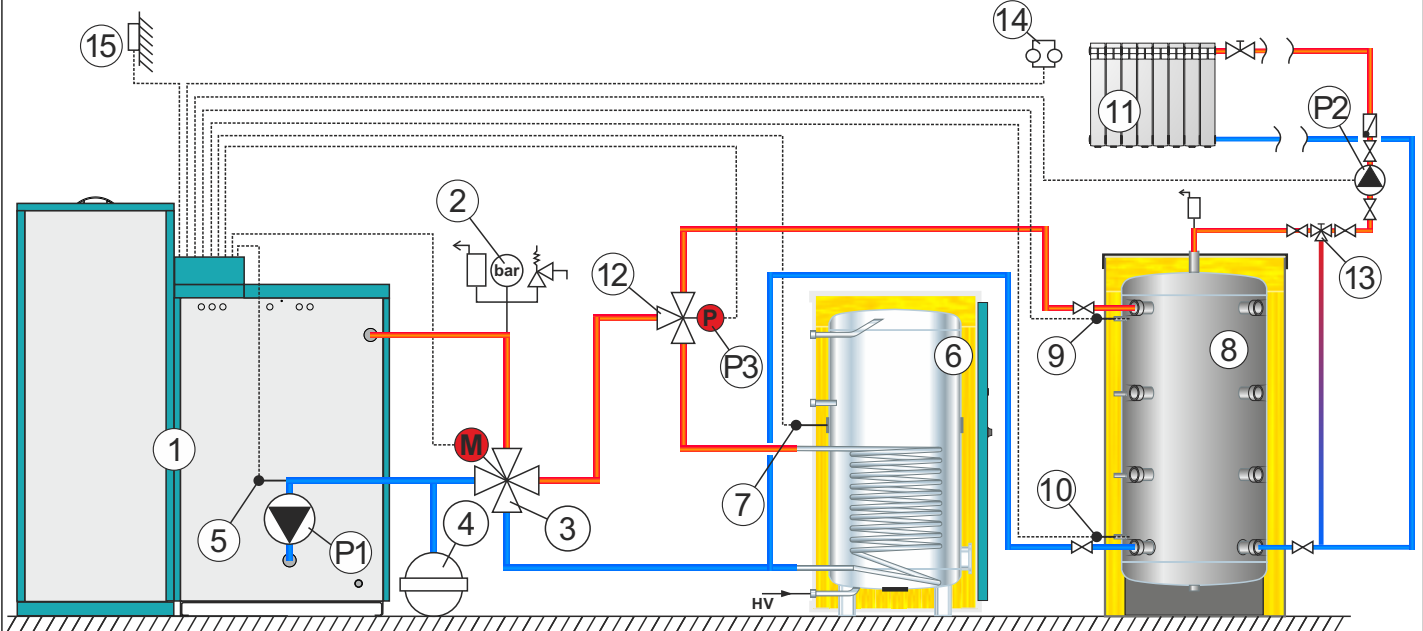

- 1 - Kotao PelTec/PelTec-lambda
- 2 - Sigurnosno-odzračna grupa 2,5 bara
- 3 - 4-putni miješajući ventil s motornim pogonom
- 4 - Zatvorena ekspanzijska posuda
- 5 - Osjetnik povratnog voda
- 6 - Spremnik PTV
- 7 - Osjetnik PTV
- 8 - Akumulacijski spremnik CAS

- 9 - Osjetnik akumulacijskog spremnika CAS 1 (gore)
- 10 - Osjetnik akumulacijskog spremnika CAS 2 (dolje)
- 11 - Krug grijanja
- 12 - 3-putni preklopni ventil
- 13 - 3-putni miješajući ventil
- 14 - Sobni termostat
- 15 - Vanjski osjetnik

Napomena:

U ovoj konfiguraciji je moguće spojiti do 4 modula "CM2K za vođenje 2 kruga grijanja".

Prikaz na regulaciji

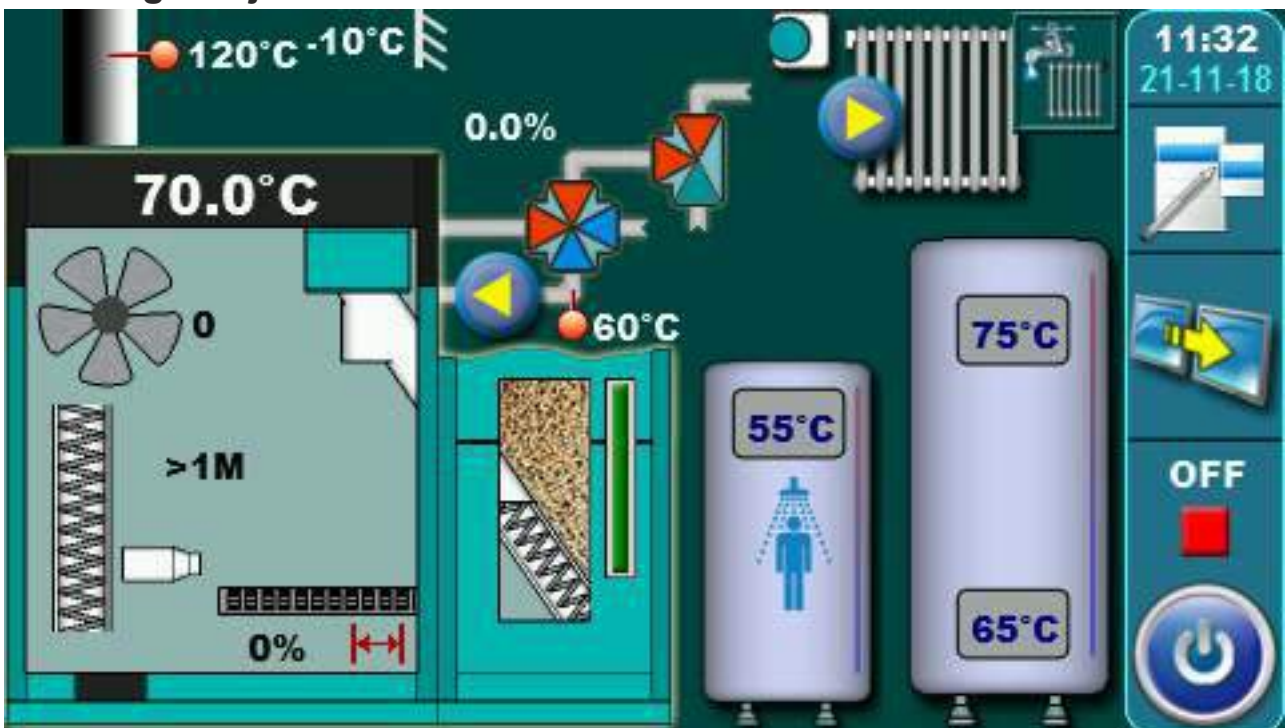

2. TEMPERATURE (KONFIGURACIJA PTV || AKU--IKG)



2.1. / 2.4. TEMP. AK. SPREMN.

Mogući odabir:

Tvornička: 80°C

Minimalna: 40°C

Maksimalna: 85°C

Mogućnost namještanja željene temperature akumulacijskog spremnika.

2.2. / 2.5. MIN. TEMP. AK. SP.

Mogući odabir:

Tvornička: 20°C

Minimalna: 5°C

Maksimalna: 64°C

Mogućnost namještanja željene minimalne temperature akumulacijskog spremnika.

2.3. / 2.6. DIF. AK. SPREMNIKA

Mogući odabir:

Tvornička: 10°C

Minimalna: 5°C

Maksimalna: 40°C

Mogućnost namještanja diference akumulacijskog spremnika za paljenje.

2.4. / 2.7. DIF. GAŠENJE AK. SP.

Mogući odabir:

Tvornička: 5°C

Minimalna: 3°C

Maksimalna: 30°C

Mogućnost namještanja diference akumulacijskog spremnika za gašenje.

2.5. / 2.8. TEMP. PTV**Mogući odabir:****Tvornička: 50°C**

Minimalna: 40°C

Maksimalna: 80°C

Mogućnost namještanja željene temperature PTV (potrošne tople vode).

2.6. / 2.9. DIFERENCA PTV**Mogući odabir:****Tvornička: 5°C**

Minimalna: 4°C

Maksimalna: 40°C

Mogućnost namještanja diference PTV (potrošne tople vode).

2.1. MAX. TEMP. KOTLA PTV (SAMO 69/96)**Mogući odabir:****Tvornička: 75°C**

Minimalna: 70°C

Maksimalna: 80°C

Mogućnost namještanja maksimalne temperature kotla za PTV.

2.2. MAX. TEMP. KOTLA AKU (SAMO 69/96)**Mogući odabir:****Tvornička: 85°C**

Minimalna: 80°C

Maksimalna: 90°C

Mogućnost namještanja maksimalne temperature kotla za AKUMULACIJSKI SPREMNIK.

2.3. DIFERENCA KOTLA (SAMO 69/96)**Mogući odabir:****Tvornička: 8°C**Mogućnost pregleda podešenja diference kotla (**nije moguća promjena**)

KONFIGURACIJA 8 - AKU-- PTV

Shema konfiguracije

Shema 8. Konfiguracija AKU -- PTV

Potrebni osjetnici: - osjetnik povratnog voda
- osjetnik PTV
- osjetnik akumulacijskog spremnika gore
- osjetnik akumulacijskog spremnika dolje

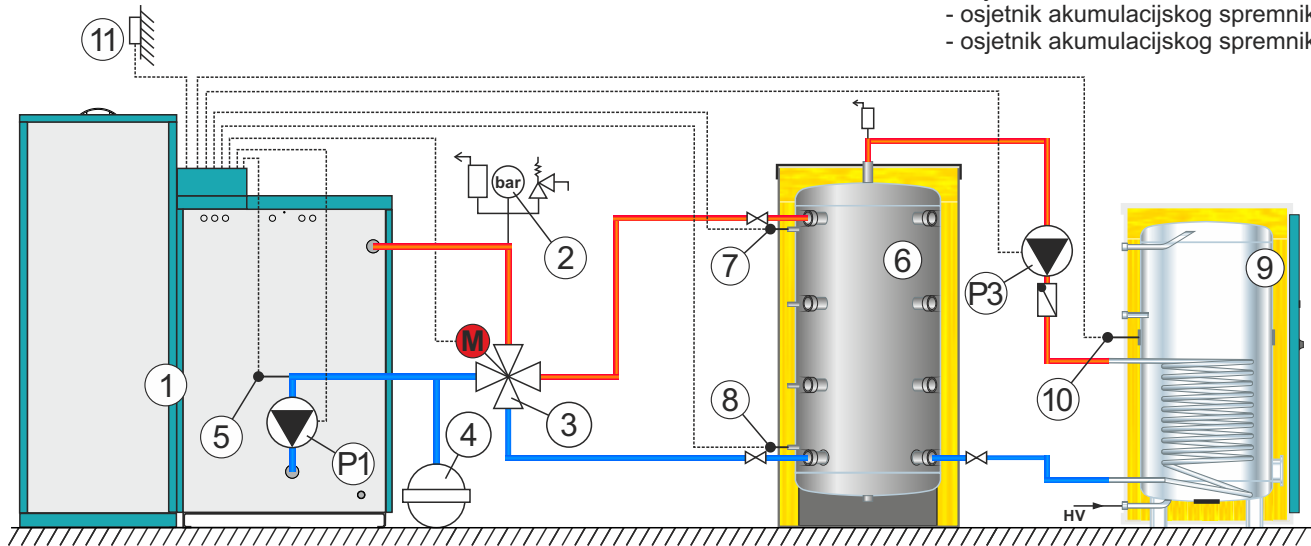

- 1 - Kotao PelTec/PelTec-lambda
- 2 - Sigurnosno-odzračna grupa 2,5 bara
- 3 - 4-putni miješajući ventil s motornim pogonom
- 4 - Zatvorena ekspanzijska posuda
- 5 - Osjetnik povratnog voda
- 6 - Akumulacijski spremnik CAS

- 7 - Osjetnik akumulacijskog spremnika CAS 1 (gore)
- 8 - Osjetnik akumulacijskog spremnika CAS 2 (dolje)
- 9 - Spremnik PTV
- 10 - Osjetnik spremnika PTV
- 11 - Vanjski osjetnik

Napomene:

- U ovoj konfiguraciji je moguće spojiti do 4 modula "CM2K za vođenje 2 kruga grijanja".
- U ovoj konfiguraciji moguće je spojiti vanjsku kontrolu (vanjski start).

Prikaz na regulaciji

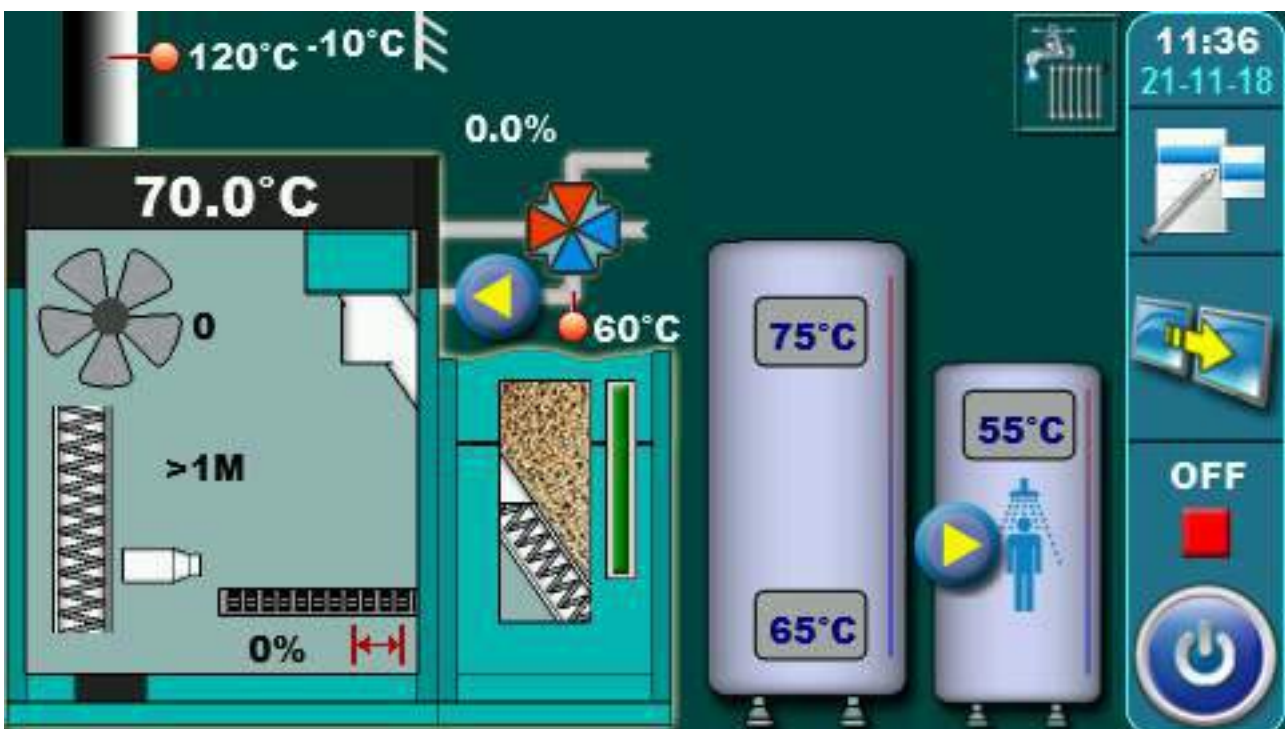

2. TEMPERATURE (KONFIGURACIJA AKU--PTV)



2.1. / 2.3. TEMP. AK. SPREMN.

Mogući odabir:

Tvornička: 80°C

Minimalna: 40°C

Maksimalna: 85°C

Mogućnost namještanja željene temperature akumulacijskog spremnika.

2.2. / 2.4. MIN. TEMP. AK. SPR.

Mogući odabir:

Tvornička: 20°C

Minimalna: 5°C

Maksimalna: 64°C

Mogućnost namještanja željene minimalne temperature akumulacijskog spremnika.

2.3. / 2.5. DIF. AK. SPREMNIKA

Mogući odabir:

Tvornička: 10°C

Minimalna: 5°C

Maksimalna: 40°C

Mogućnost namještanja diference akumulacijskog spremnika za paljenje.

2.4. / 2.6. DIF. GAŠENJE AK. SP.

Mogući odabir:

Tvornička: 5°C

Minimalna: 3°C

Maksimalna: 30°C

Mogućnost namještanja diference akumulacijskog spremnika za gašenje.

2.5. / 2.7. TEMP. PTV

Mogući odabir:

Tvornička: 50°C

Minimalna: 40°C

Maksimalna: 80°C

Mogućnost namještanja željene temperature PTV (potrošne tople vode).

2.6. / 2.8. DIFERENCA PTV

Mogući odabir:

Tvornička: 5°C

Minimalna: 4°C

Maksimalna: 40°C

Mogućnost namještanja diference PTV (potrošne tople vode).

2.1. MAX TEMP. KOTLA (SAMO 69/96)

Mogući odabir:

Tvornička: 85°C

Minimalna: 80°C

Maksimalna: 90°C

Mogućnost namještanja maksimalne temperature kotla.

2.2. DIFERENCA KOTLA (SAMO 69/96)

Mogući odabir:

Tvornička: 8°C

Mogućnost pregleda podešenja diference kotla (**nije moguća promjena**)

KONFIGURACIJA 9 - AKU -- IKG || PTV

Shema konfiguracije

Shema 9. Konfiguracija AKU -- IKG || PTV

Potrebni osjetnici: - osjetnik povratnog voda
- osjetnik PTV
- osjetnik akumulacijskog spremnika gore
- osjetnik akumulacijskog spremnika dolje

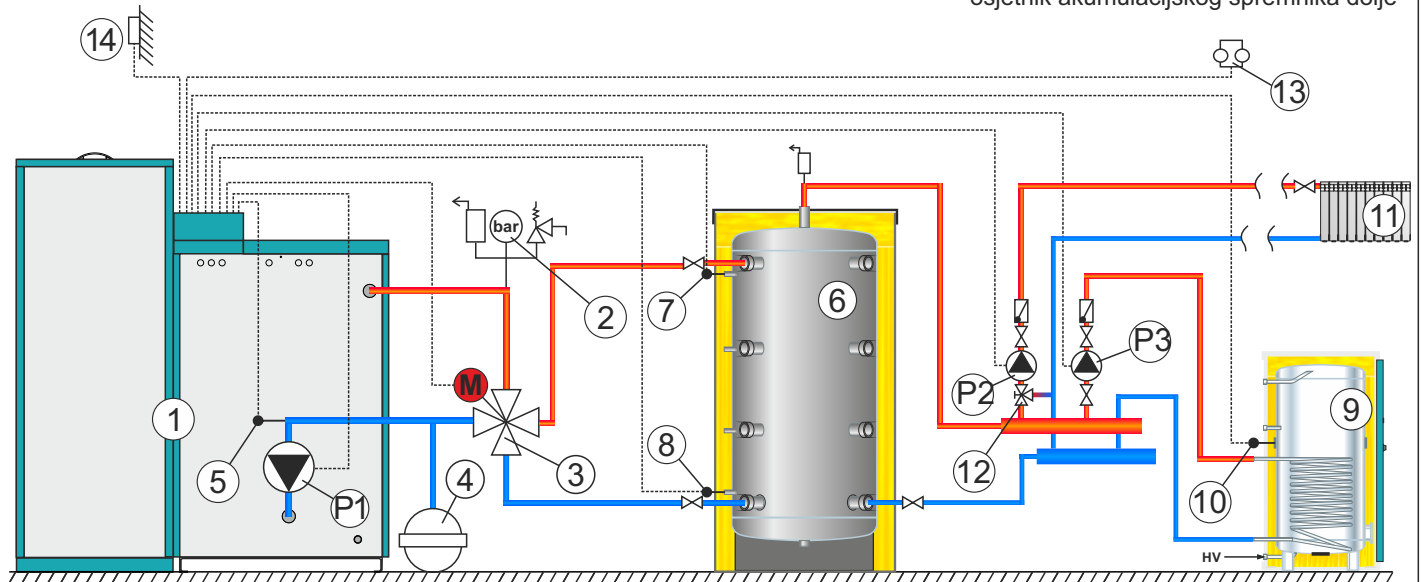

- | | |
|--|---|
| 1 - Kotao PelTec/PelTec-lambda | 8 - Osjetnik akumulacijskog spremnika CAS 2 (dolje) |
| 2 - Sigurnosno-odračna grupa 2,5 bara | 9 - Spremnik PTV |
| 3 - 4-putni miješajući ventil s motornim pogonom | 10 - Osjetnik spremnika PTV |
| 4 - Zatvorena ekspanzijska posuda | 11 - Krug grijanja |
| 5 - Osjetnik povratnog voda | 12 - 3-putni ručni miješajući ventil |
| 6 - Akumulacijski spremnik CAS | 13 - Sobni termostat |
| 7 - Osjetnik akumulacijskog spremnika CAS 1 (gore) | 14 - Vanjski osjetnik |

Napomene:

- U ovoj konfiguraciji je moguće spojiti do 4 modula "CM2K za vođenje 2 kruga grijanja".
- U ovoj konfiguraciji moguće je spojiti vanjsku kontrolu (vanjski start).

Prikaz na regulaciji

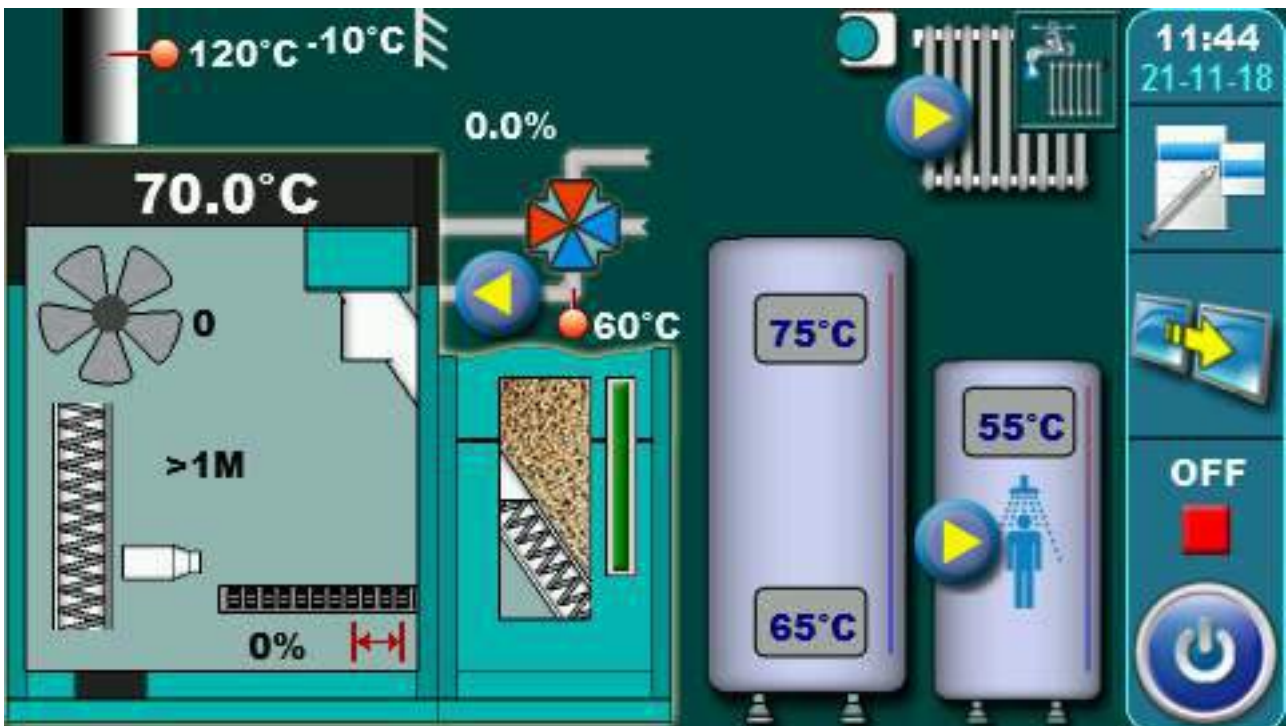

2. TEMPERATURE (KONFIGURACIJA AKU--IKG || PTV)



2.1. / 2.3. TEMPERATURA AKUMULACIJSKOG SPREMNIKA

Mogući odabir:

Tvornička: 80°C

Minimalna: 40°C

Maksimalna: 85°C

Mogućnost namještanja željene temperature akumulacijskog spremnika.

2.2. / 2.4. MINIMALNA TEMPERATURA AKUMULACIJSKOG SPREMNIKA

Mogući odabir:

Tvornička: 20°C

Minimalna: 5°C

Maksimalna: 64°C

Mogućnost namještanja željene minimalne temperature akumulacijskog spremnika.

2.3. / 2.5. DIFERENCA AKUMULACIJSKOG SPREMNIKA

Mogući odabir:

Tvornička: 10°C

Minimalna: 5°C

Maksimalna: 40°C

Mogućnost namještanja diference akumulacijskog spremnika.

2.4. / 2.6. DIF. GAŠENJE AKUMULACIJSKOG SPREMNIKA

Mogući odabir:

Tvornička: 5°C

Minimalna: 3°C

Maksimalna: 30°C

Mogućnost namještanja diference akumulacijskog spremnika.

2.5. / 2.7. TEMPERATURA PTV

Mogući odabir:

Tvornička: 50°C

Minimalna: 40°C

Maksimalna: 80°C

Mogućnost namještanja željene temperature PTV (potrošne tople vode).

2.6. / 2.8. DIFERENCA PTV

Mogući odabir:

Tvornička: 5°C

Minimalna: 4°C

Maksimalna: 40°C

Mogućnost namještanja diference PTV (potrošne tople vode).

2.1. MAX. TEMP. KOTLA (SAMO 69/96)

Mogući odabir:

Tvornička: 85°C

Minimalna: 80°C

Maksimalna: 90°C

Mogućnost namještanja maksimalne temperature kotla.

2.2. DIFERENCA KOTLA (SAMO 69/96)

Mogući odabir:

Tvornička: 8°C

Mogućnost pregleda podešenja diference kotla (**nije moguća promjena**)

KONFIGURACIJA 10 - Hidraulička skretnica (HS)

Shema konfiguracije

Shema 10. Konfiguracija HS

Potrebni osjetnici: - osjetnik povratnog voda
- osjetnik hidrauličke skretnice

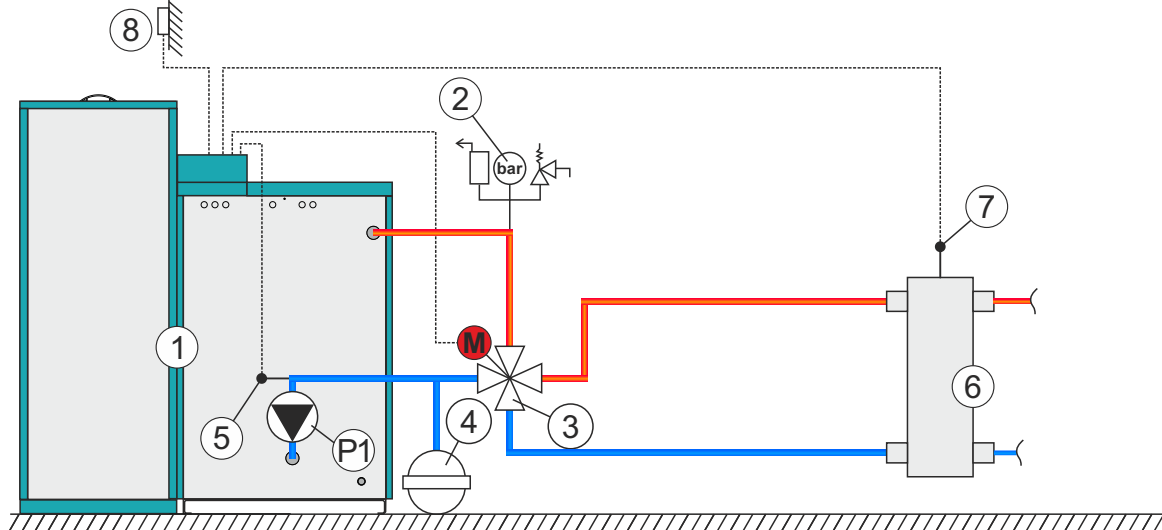

- 1 - Kotao PelTec/PelTec-lambda
- 2 - Sigurnosno-odzračna grupa 2,5 bara
- 3 - 4-putni miješajući ventil s motornim pogonom
- 4 - Zatvorena ekspanzijska posuda

- 5 - Osjetnik povratnog voda
- 6 - Hidraulička skretnica
- 7 - Osjetnik hidrauličke skretnice
- 8 - Vanjski osjetnik

Napomene:

- U ovoj konfiguraciji kotao PelTec-lambda 69/96 može raditi samo s ugrađenim i podešenim CM2K modulom
- U ovoj konfiguraciji je moguće spojiti do 4 modula "CM2K za vođenje 2 kruga grijanja".
- U ovoj konfiguraciji moguće je spojiti vanjsku kontrolu (vanjski start).
- U ovoj konfiguraciji je moguće povezati 7 kotlova PelTec/PelTec-lambda 12-48 u kaskadu pomoću modula CMNET (svi kotlovi su spojeni na istu hidrauličku skretnicu), (PelTec-lambda 69/96 nije moguće povezati u kaskadu).

Prikaz na regulaciji

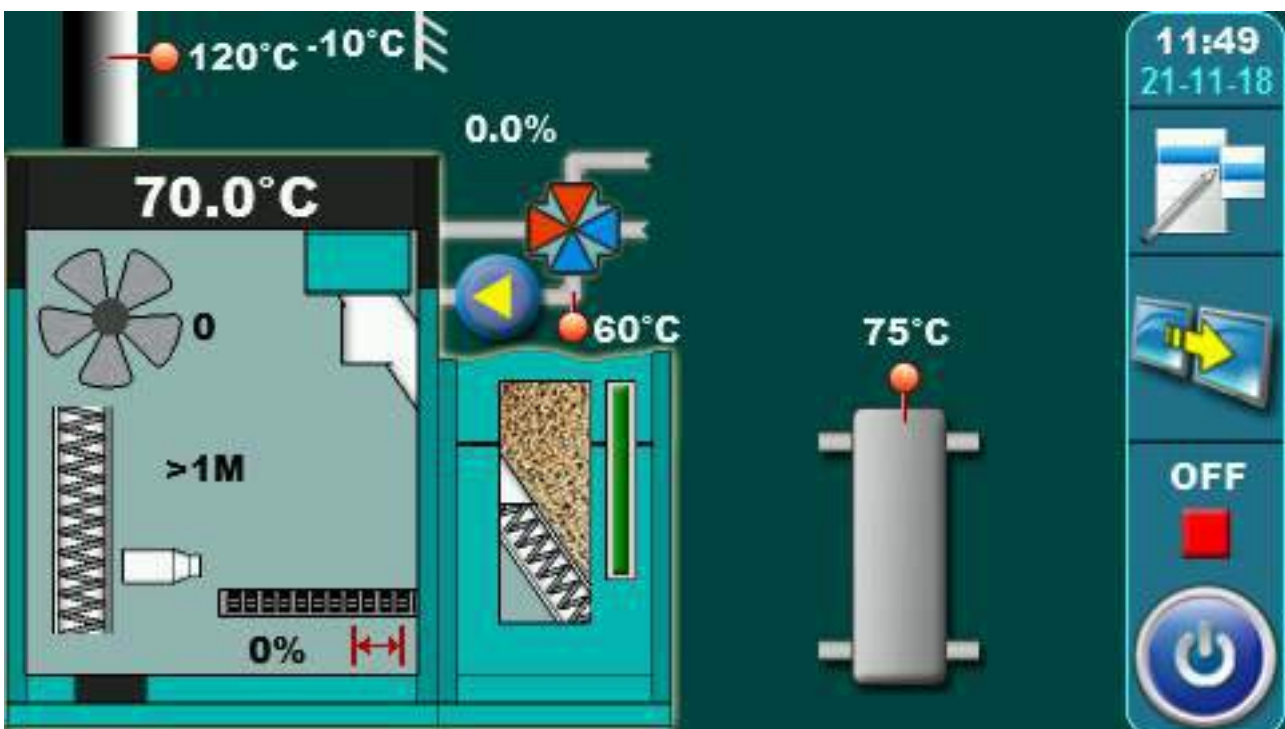

NAPOMENA:

U ovoj konfiguraciji kotao PeITec-lambda 69/96 ne može raditi bez ugrađenog i podešenog CM2K modula.

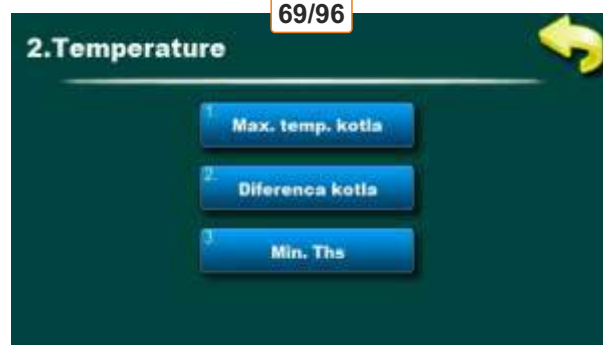
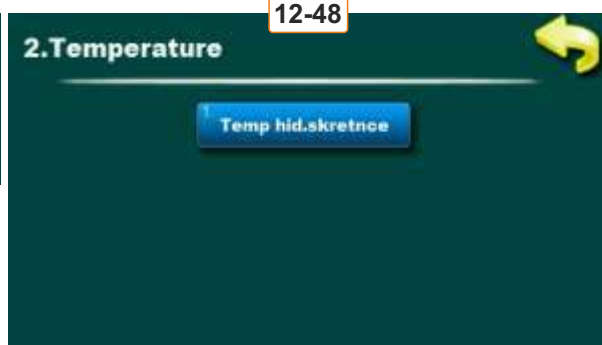
2. TEMPERATURE (KONFIGURACIJA HIDRAULIČKA SKRETNICA)**2.1. TEMP. HID. SKRETNICE (SAMO 12-48)**

Mogući odabir:

Tvornička: 80°C / Minimalna: 75°C / Maksimalna: 85°C

Mogućnost namještanja željene temperature hidrauličke skretnice.

2.1. MAX. TEMP. KOTLA (SAMO 69/96)

Mogući odabir:

Tvornička: 85°C / Minimalna: 80°C / Maksimalna: 90°C

Mogućnost namještanja maksimalne temperature kotla.

2.2. DIFERENCA KOTLA (SAMO 69/96)

Mogući odabir:

Tvornička: 8°C

Mogućnost pregleda podešenja diference kotla (**nije moguća promjena**)

2.3. MIN. THS (SAMO 69/96)

Mogući odabir:

Tvornička: 70°C / Minimalna: 45°C / Maksimalna: 70°C

Mogućnost namještanja minimalne temperature HS.

2.4. MIN. THS (PTV) (SAMO 69/96)

Mogući odabir:

Mogućnost pregleda podešenja minimalne temperature HS za PTV (uvijek je ista temperatura kao PTV).

NAPOMENA: KORISTI SE SAMO KOD KASKADE I VANJSKE KONTROLE

Shema 11. Konfiguracija HS / AKU (12-48); -- / AKU (69/96)

Verzija 1: Izabran je prikaz 1 temperature (hidraulička skretnica)
NIJE MOGUĆE KOD 69/96 kW

Verzija 2: Izabran je prikaz 2 temperature (akumulacijski spremnik)

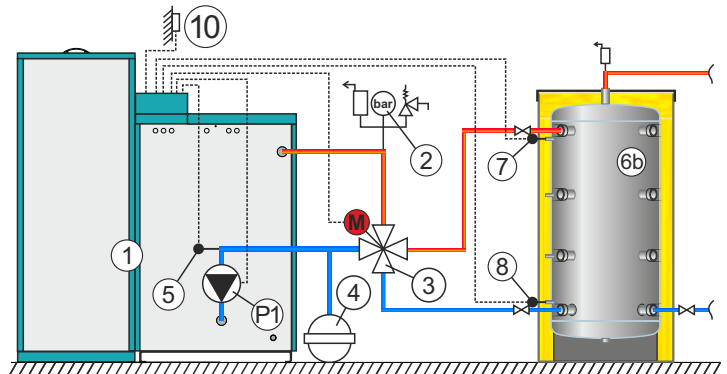
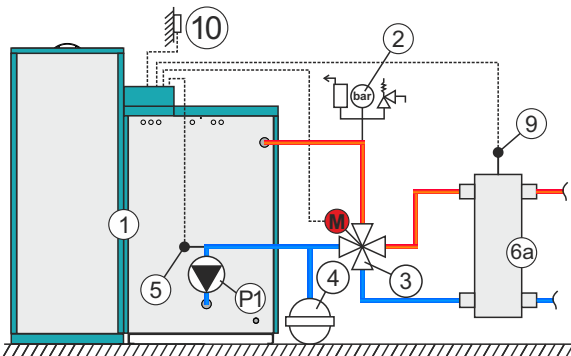

- 1 - Kotao PelTec/PelTec-lambda
- 2 - Sigurnosno-odzračna grupa 2,5 bara
- 3 - 4-putni miješajući ventil s motornim pogonom
- 4 - Zatvorena ekspanzijska posuda
- 5 - Osjetnik povratnog voda

- 6a - Hidraulička skretnica / 6b - Akumulacijski spremnik
- 7 - Osjetnik akumulacijskog spremnika gore*
- 8 - Osjetnik akumulacijskog spremnika dolje*
- 9 - Osjetnik hidrauličke skretnice*
- 10 - Vanjski osjetnik

Moguća kontrola:

- Ručno (ON/OFF)
- prema uklopnim vremenima
- prema vanjskom startu (START/STOP)**
- prema kaskadnom manageru**
- prema vanjskom startu (start/stop) + kaskadni manager**

Potrebni osjetnici:

- osjetnik povratnog voda
- osjetnik hidrauličke skretnice (samo verzija 1)
- osjetnik akumulacijskog spremnika (gornji) (samo verzija 2)
- osjetnik akumulacijskog spremnika (donji) (samo verzija 2)

Nemoguća kontrola:

- preko sobnog termostata

****Dodatna oprema**

Napomene:

- u ovoj konfiguraciji kotao PelTec-lambda 69/96 može raditi samo sa ugrađenim i podešenim CM2K modulom
- u ovoj konfiguraciji kod kotla PelTec-lambda 69/96 prikazuje se samo Akumulacijski spremnik tj. 2 osjetnika (kod odabira -AKU)
- U ovoj konfiguraciji je moguće spojiti do 4 modula "CM2K za vođenje 2 kruga grijanja"
- U ovoj konfiguraciji moguće je spojiti vanjsku kontrolu (vanjski start)

* **Napomena:** spajanje osjetnika 9 (verzija 1) i 7, 8 (verzija 2) nije obavezna jer su temperature prikazane samo informativno, ako neki osjetnik nije spojen, regulacija će prikazati "- °C". Kotao neće javiti grešku čak i ako su osjetnici neispravni.

Na ekranu

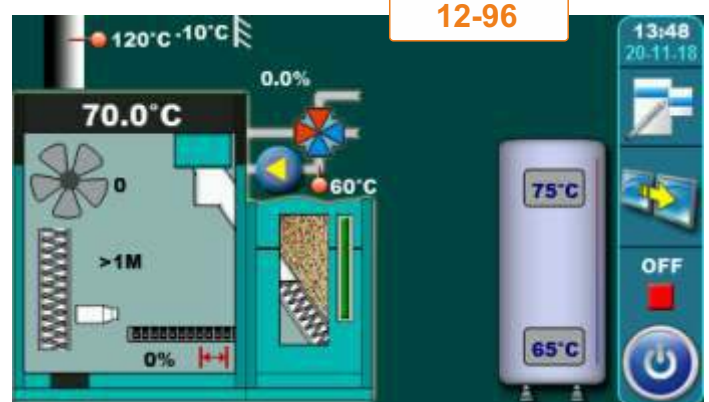
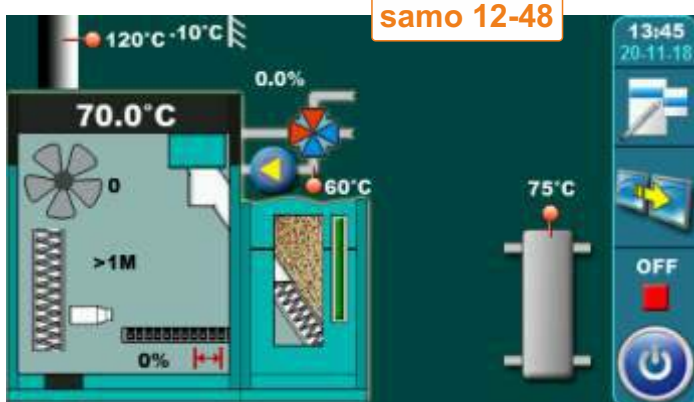

Ukoliko je odabran prikaz "1 Temperatura", na ekranu se prikazuje hidraulička skretnica s 1 temperaturom (**nije moguće za 69/96**).

Ukoliko je odabran prikaz "2 Temperature", na ekranu se prikazuje akumulacijski spremnik s 2 temperature.

Ovu opcije može promijeniti samo ovlašteni serviser.



2.0. TEMPERATURE (KONFIGURACIJA HS/AKU (12-48); --/AKU (69/96))



2.1 MAX. TEMP. KOTLA

Mogući odabir:

Tvornička: 80°C

Minimalna: 70°C

Maksimalna: 90°C

Mogućnost namještanja željene maksimalne temperature kotla.

2.2 DIFERENCA KOTLA

Mogući odabir:

Tvornička: 8°C

Mogućnost pregleda podešenja diference kotla (nije moguća promjena)

KONFIGURACIJA 12 - DKG || PTV (2)

Shema konfiguracije

Shema 12. Konfiguracija DKG || PTV(2)

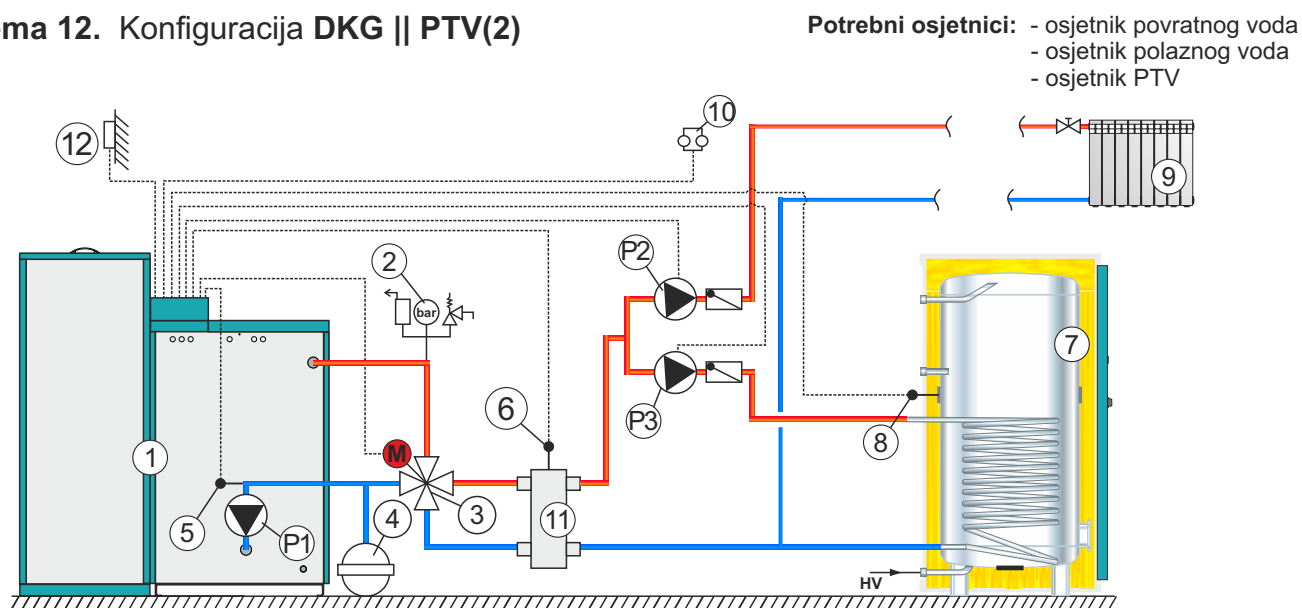

Potrebni osjetnici: - osjetnik povratnog voda
- osjetnik polaznog voda
- osjetnik PTV

- 1 - Kotao PelTec / PelTec-lambda
- 2 - Sigurnosno-odzračna grupa 2,5 bara
- 3 - 4-putni miješajući ventil s motornim pogonom
- 4 - Zatvorena ekspanzijska posuda
- 5 - Osjetnik povratnog voda
- 6 - Osjetnik polaznog voda

- 7 - Spremnik PTV
- 8 - Osjetnik PTV
- 9 - Krug grijanja
- 10 - Sobni termostat
- 11 - Hidraulička skretница
- 12 - Vanjski osjetnik

Napomena:

U ovoj konfiguraciji nije moguće spojiti modul "CM2K za vođenje 2 kruga grijanja".

Prikaz na regulaciji

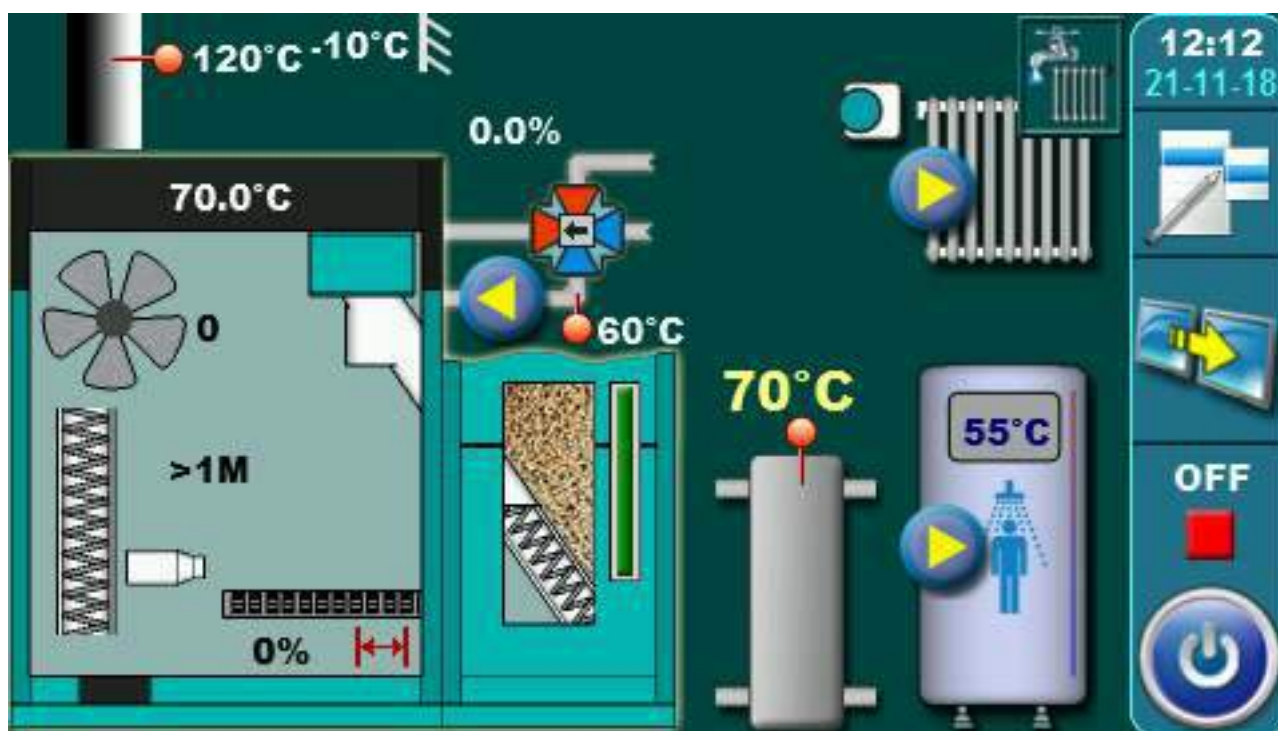

2.0. TEMPERATURE (KONFIGURACIJA DKG || PTV(2))



2.1. / 2.3. TEMP. PTV

Mogući odabir:

Tvornička: 50°C

Minimalna: 40°C

Maksimalna: 80°C

Mogućnost namještanja željene temperature PTV (potrošne tople vode).

2.2. / 2.4. DIFERENCA PTV

Mogući odabir:

Tvornička: 5°C

Minimalna: 4°C

Maksimalna: 40°C

Mogućnost namještanja diference PTV (potrošne tople vode).

2.3. / 2.5. TEMP. POLAZNI VOD

Mogući odabir:

Tvornička: 60°C

Minimalna: 30°C

Maksimalna: 90°C

Mogućnost namještanja željene temperature polaznog voda.

2.1. MAX. TEMP. KOTLA (SAMO 69/96)

Mogući odabir:

Tvornička: 85°C

Minimalna: 80°C

Maksimalna: 90°C

Mogućnost namještanja maksimalne temperature kotla.

2.2. DIFERENCA KOTLA (SAMO 69/96)

Mogući odabir:

Tvornička: 8°C

Mogućnost pregleda podešenja diference kotla (**nije moguća promjena**)

KONFIGURACIJA 13 - DKG x2

Shema konfiguracije

Shema 13. Konfiguracija DKG x2

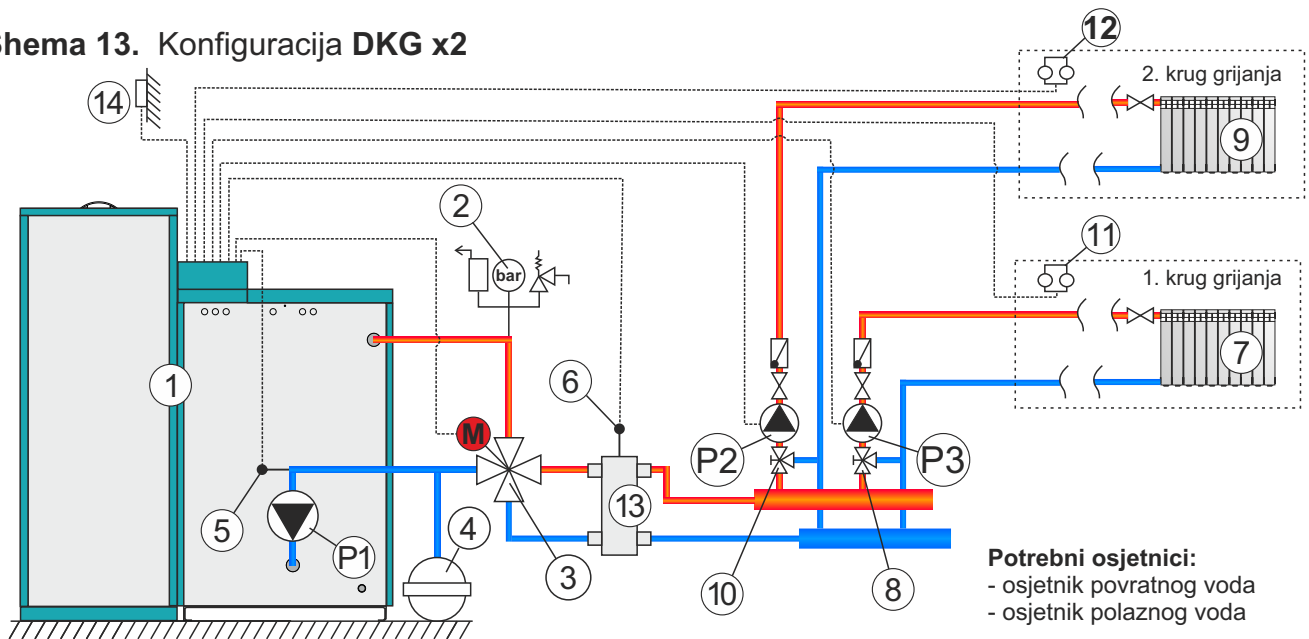

- 1 - Kotao PelTec / PelTec-lambda
- 2 - Sigurnosno-odzračna grupa 2,5 bara
- 3 - 4-putni miješajući ventil s motornim pogonom
- 4 - Zatvorena ekspanzijska posuda
- 5 - Osjetnik povratnog voda
- 6 - Osjetnik polaznog voda
- 7 - Krug grijanja 1

- 8 - 3-putni ručni miješajući ventil 1. krug
- 9 - Krug grijanja 2
- 10 - 3-putni ručni miješajući ventil 2. krug
- 11 - Sobni termostat 1. krug
- 12 - Sobni termostat 2. krug
- 13 - Hidraulička skretnica
- 14 - Vanjski osjetnik

Napomena:

U ovoj konfiguraciji nije moguće spojiti modul "CM2K za vođenje 2 kruga grijanja".

Prikaz na regulaciji

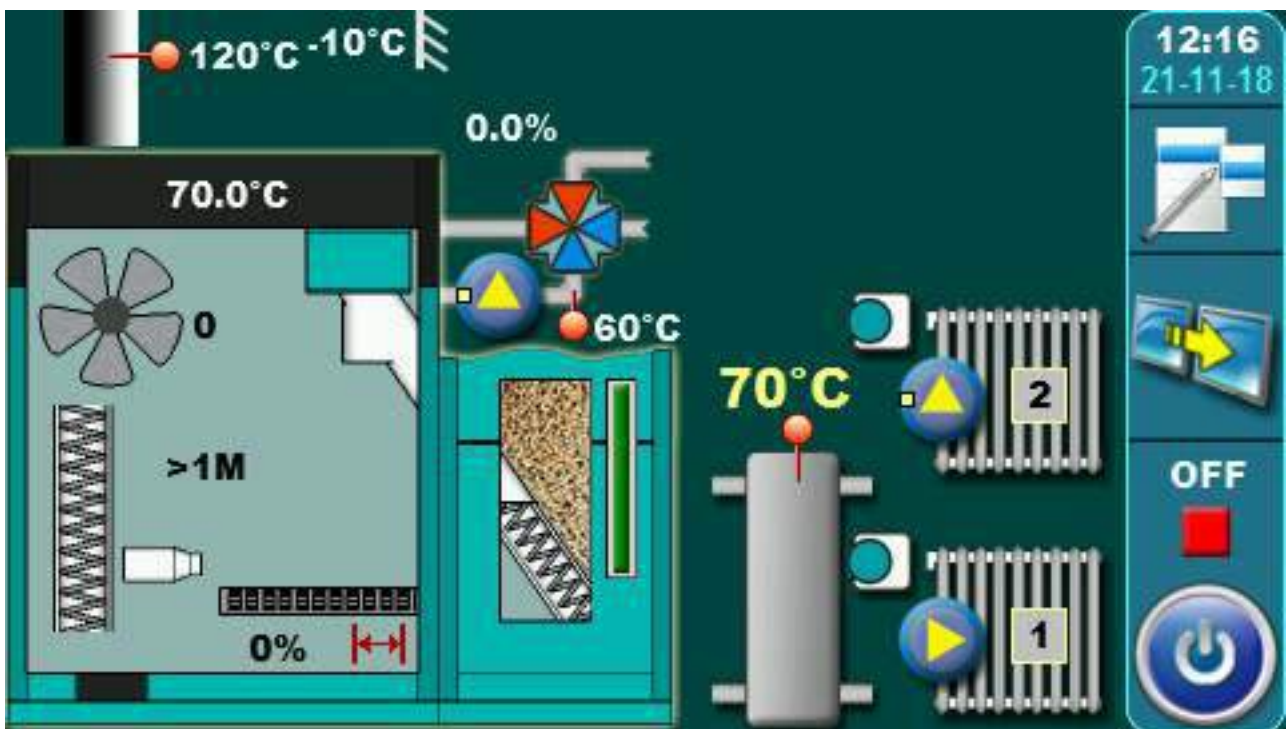

2.0. TEMPERATURE (KONFIGURACIJA DKG 2x)

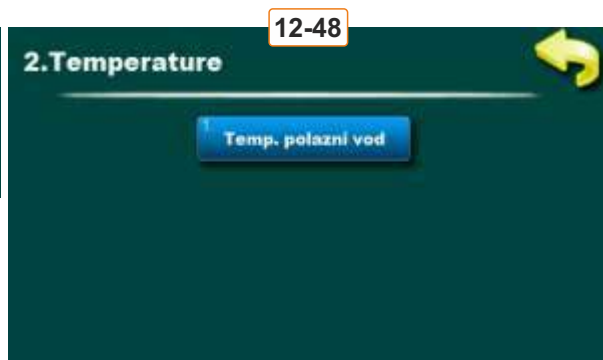

2.1. / 2.3. TEMP. POLAZNI VOD

Mogući odabir:

Tvornička: 60°C

Minimalna: 30°C

Maksimalna: 90°C

Mogućnost namještanja željene temperature polaznog voda

2.1. MAX. TEMP. KOTLA (SAMO 69/96)

Mogući odabir:

Tvornička: 85°C

Minimalna: 80°C

Maksimalna: 90°C

Mogućnost namještanja maksimalne temperature kotla.

2.2. DIFERENCA KOTLA (SAMO 69/96)

Mogući odabir:

Tvornička: 8°C

Mogućnost pregleda podešenja difference kotla (**nije moguća promjena**)

KONFIGURACIJA 14 - AKU--IKG x2

Schema konfiguracije

Schema 14. Konfiguracija AKU--IKG x2

Potrebni osjetnici: - osjetnik povratnog voda
- osjetnik akumulacijskog spremnika gore
- osjetnik akumulacijskog spremnika dolje

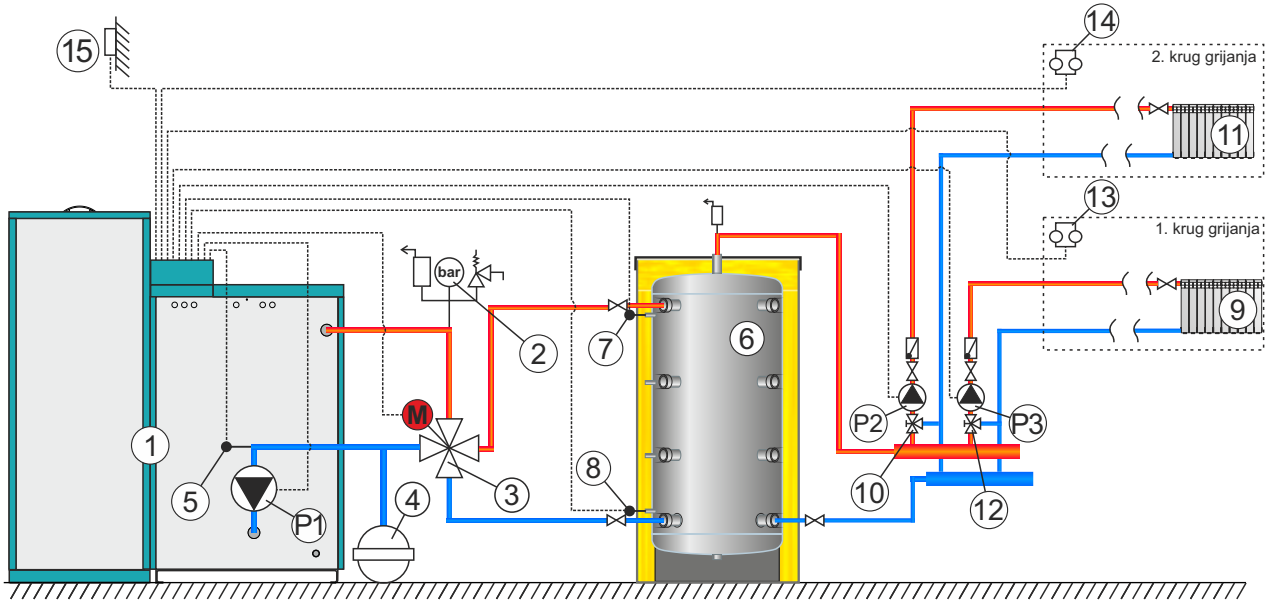

- | | |
|---|---|
| 1 - Kotao PelTec/PelTec-lambda | 9 - Krug grijanja 1 |
| 2 - Sigurnosno-odzračna grupa 2,5 bara | 10 - 3-putni ručni miješajući ventil 1.krug |
| 3 - 4-putni miješajući ventil s motornim pogonom | 11- Krug grijanja 2 |
| 4 - Zatvorena ekspanzijska posuda | 12- 3-putni ručni miješajući ventil 2.krug |
| 5 - Osjetnik povratnog voda | 13- Sobni termostat 1. krug |
| 6 - Akumulacijski spremnik CAS | 14- Sobni termostat 2. krug |
| 7 - Osjetnik akumulacijskog spremnika CAS 1 (gore) | 15 - Vanjski osjetnik |
| 8 - Osjetnik akumulacijskog spremnika CAS 2 (dolje) | |

Napomene:

- U ovoj konfiguraciji je moguće spojiti do 4 modula "CM2K za vođenje 2 kruga grijanja"
- U ovoj konfiguraciji moguće je spojiti vanjsku kontrolu (vanjski start)

Prikaz na regulaciji

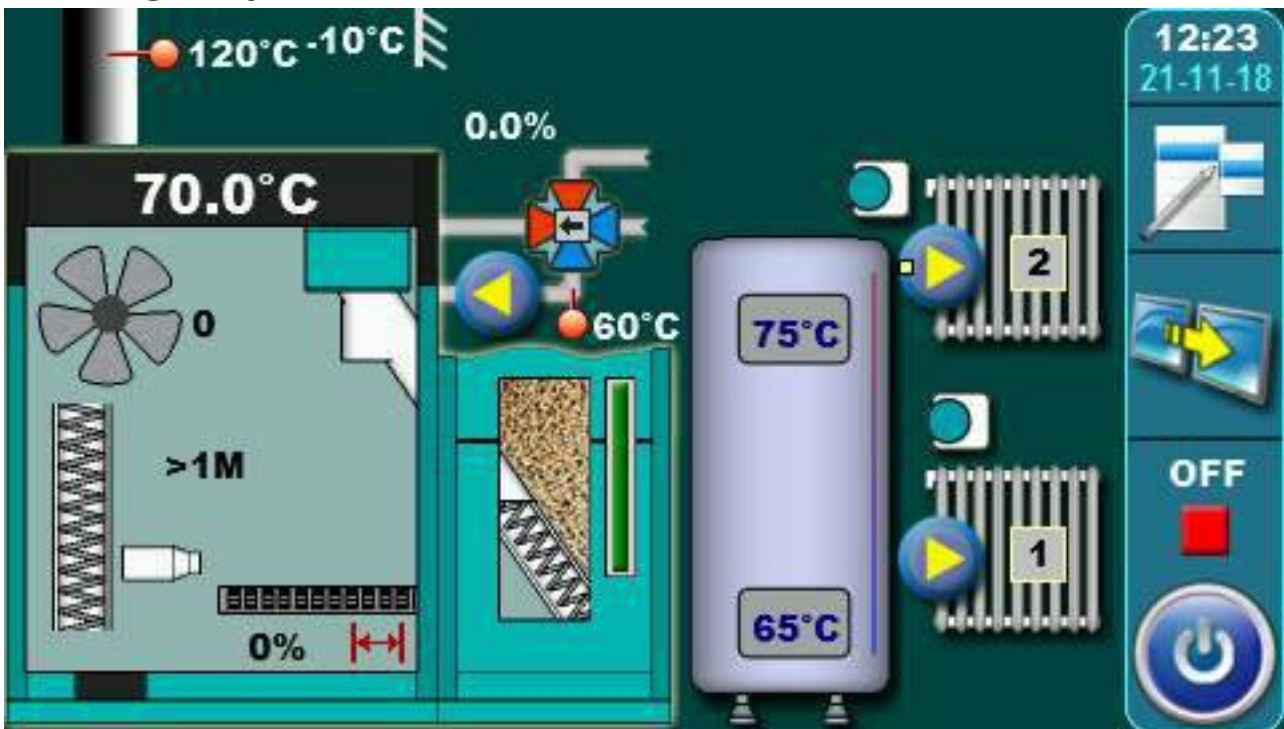

2. TEMPERATURE (KONFIGURACIJA AKU--IKGx2)



2.1. / 2.3. TEMP. AK. SPREMN.

Mogući odabir:

Tvornička: 80°C

Minimalna: 40°C

Maksimalna: 85°C

Mogućnost namještanja željene temperature akumulacijskog spremnika.

2.2. / 2.4. MIN. TEMP. AK. SPR.

Mogući odabir:

Tvornička: 20°C

Minimalna: 5°C

Maksimalna: 64°C

Mogućnost namještanja željene minimalne temperature akumulacijskog spremnika.

2.3. / 2.5. DIF. AK. SPREMNIKA

Mogući odabir:

Tvornička: 10°C

Minimalna: 5°C

Maksimalna: 40°C

Mogućnost namještanja difference akumulacijskog spremnika za paljenje.

2.4. / 2.6. DIF. GAŠENJE AK. SP.

Mogući odabir:

Tvornička: 5°C

Minimalna: 3°C

Maksimalna: 30°C

Mogućnost namještanja difference akumulacijskog spremnika za gašenje.

2.1. MAX. TEMP. KOTLA (SAMO 69/96)

Mogući odabir:

Tvornička: 85°C

Minimalna: 80°C

Maksimalna: 90°C

Mogućnost namještanja maksimalne temperature kotla.

2.2. DIFERENCA KOTLA (SAMO 69/96)

Mogući odabir:

Tvornička: 8°C

Mogućnost pregleda podešenja difference kotla (**nije moguća promjena**)

KONFIGURACIJA 15 - HS--PTV

Shema konfiguracije

Shema 15. Konfiguracija HS--PTV

Potrebni osjetnici: - osjetnik povratnog voda
- osjetnik PTV
- osjetnik hidrauličke skretnice

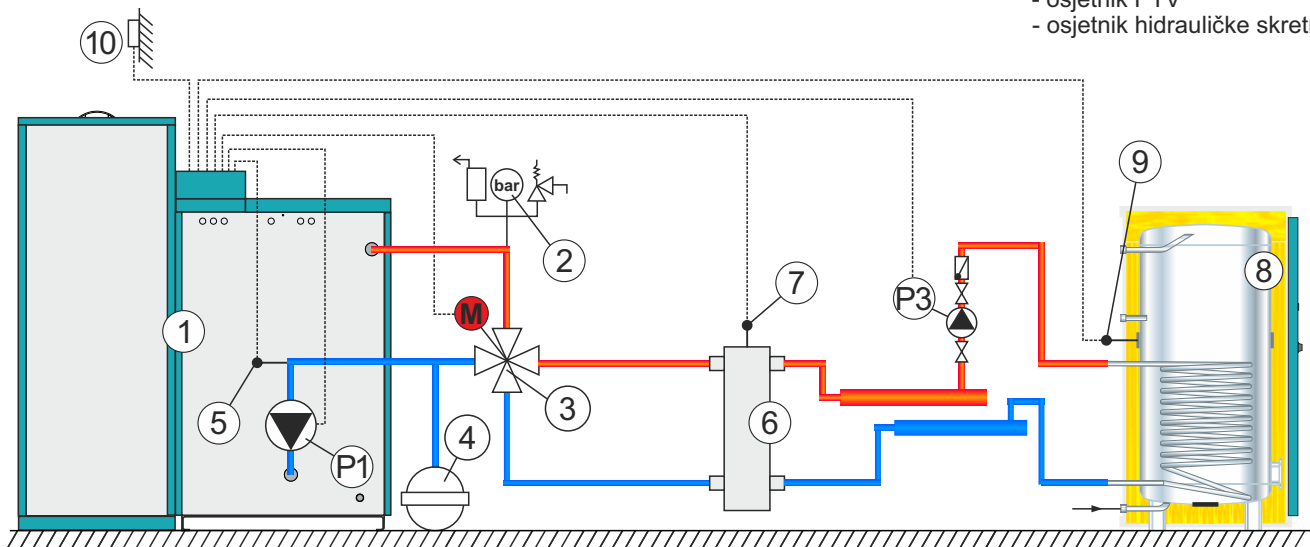

- 1 - Kotao PelTec/PelTec-lambda
- 2 - Sigurnosno-odzračna grupa 2,5 bara
- 3 - 4-putni miješajući ventil s motornim pogonom
- 4 - Zatvorena ekspanzijska posuda
- 5 - Osjetnik povratnog voda

- 6 - Hidraulička skretnica
- 7 - Osjetnik hidrauličke skretnice
- 8 - Spremnik PTV
- 9 - Osjetnik PTV
- 10 - Vanjski osjetnik

Napomena:

- u ovoj konfiguraciji kotao PelTec-lambda 69/96 može raditi samo prema zahtjevu PTV (osim s ugrađenim CM2K)
- u ovoj konfiguraciji kotao PelTec-lambda 69/96 za zagrijavanje sistema grijanja može raditi samo s ugrađenim i podešenim CM2K modulom
- u ovoj konfiguraciji je moguće spojiti do 4 modula "CM2K za vođenje 2 kruga grijanja"

Prikaz na regulaciji

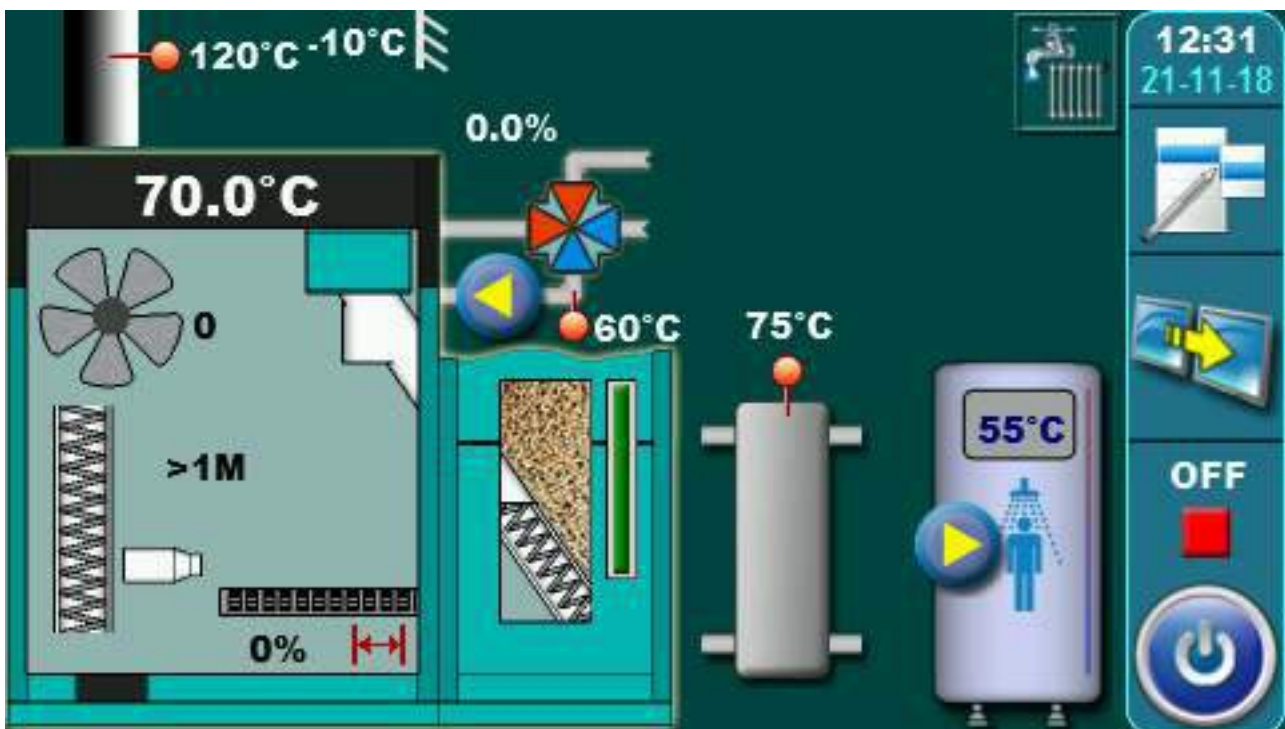

2. TEMPERATURE (KONFIGURACIJA HS--PTV)

NAPOMENA:

U ovoj konfiguraciji kotao PeITec-lambda 69/96 može raditi samo prema zahtjevu PTV.

U ovoj konfiguraciji CM2K modul mora biti ugrađen i podešen kako bi mogao zagrijavati sistem grijanja.



A - prikaz kada je CM2K podešen samo za krugove grijanja

B - prikaz kada je CM2K podešen za krug grijanja i krug PTV

2.1. TEMP. HID. SKRETNICE (SAMO 12-48)

Mogući odabir:

Tvornička: 80°C

Minimalna: 75°C

Maksimalna: 85°C

Mogućnost namještanja željene temperature hidrauličke skretnice.

2.2. / 2.4. TEMP. PTV

Mogući odabir:

Tvornička: 50°C

Minimalna: 40°C

Maksimalna: 80°C

Mogućnost namještanja željene temperature PTV (potrošne tople vode).

2.3. / 2.5. DIFERENCA PTV

Mogući odabir:

Tvornička: 5°C

Minimalna: 4°C

Maksimalna: 40°C

Mogućnost namještanja diference PTV (potrošne tople vode).

2.1. MAX. TEMP. KOTLA (SAMO 69/96)**Mogući odabir:****Tvornička: 85°C**

Minimalna: 80°C

Maksimalna: 90°C

Mogućnost namještanja maksimalne temperature kotla.

2.2. DIFERENCA KOTLA (SAMO 69/96)**Mogući odabir:****Tvornička: 8°C**Mogućnost pregleda podešenja difference kotla (**nije moguća promjena**)**2.3. / 2.4. MIN. THS PTV (SAMO 69/96)****Mogući odabir:****Tvornička: -°C**

Minimalna: -°C

Maksimalna: -°C

Mogućnost pregleda podešenja minimalne temperature hidrauličke skretnice za PTV (uvijek je podešena isto kao PTV temperatura.)

2.3. MIN. THS (SAMO 69/96)**Mogući odabir:****Tvornička: 70°C**

Minimalna: 45°C

Maksimalna: 70°C

Mogućnost podešenja minimalne temperature hidrauličke skretnice.

3.0. UKLOPNA VREMENA

Mogući odabir:

Kotao - uklopna vremena za rad kotla

PTV - uklopna vremena za rad pumpe PTV



3.1. UKLOPNA VREMENA KOTAO

Mogući odabir:

Isključeno - uklopna vremena su isključena (**tvorničko podešenje**)

Tablica 1 - uklopna vremena su uključena i rade prema postavkama iz tablice 1

Tablica 2 - uklopna vremena su uključena i rade prema postavkama iz tablice 2

Tablica 3 - uklopna vremena su uključena i rade prema postavkama iz tablice 3



3.2. UKLOPNA VREMENA PTV

Mogući odabir:

Isključeno - uklopna vremena su isključena (**tvorničko podešenje**)

Tablica 1 - uklopna vremena su uključena i PTV pumpa radi prema postavkama iz Tablice 1





UVIJEK KADA SU OMOGUĆENA (UKLJUČENA) UKLOPNA VREMENA NA GLAVNOM ZASLONU ĆE SE POJAVITI SIMBOL

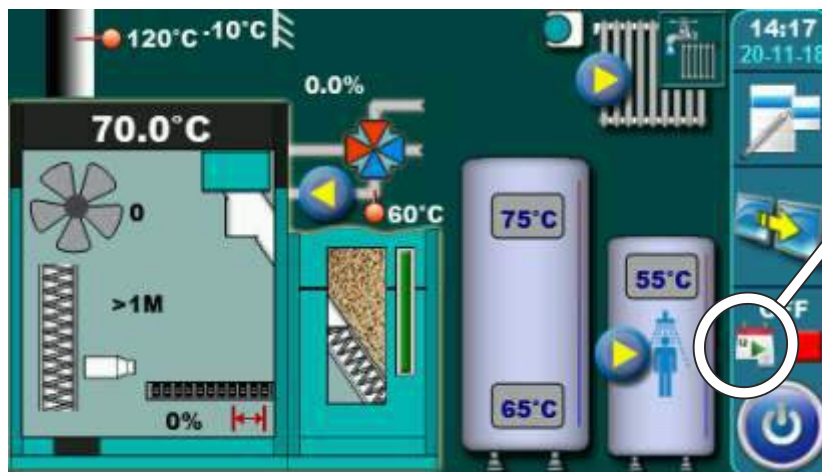

3.2. - 3.4. TABLICA 1, 2, 3

Mogućnost podešenja uklopnih vremena se obavlja pomoću tablice. Mogu se unaprijed podesiti 3 tablice uklopnih vremena od kojih samo jedna može biti aktivna. Moguće je za svaki dan u tjednu podesiti 3 uključivanja i 3 isključenja kotla. Uključenja su označena zelenim poljem dok su isključenja označena crvenim poljem. Moguće je podesiti uklopna vremena za jedan dan i kopirati ista uklopna vremena u sve ostale dane. Nakon podešenja uklopnih vremena za jedan dan, potrebno je pritisnuti na polje tog dana (taj cijeli dan će biti označen), sa desne strane će se ispisati tipka "KOPIRAJ". Pritisnite tu tipku (sada ste kopirali podešenje tog dana i ispisat će se tipka "ZALIJEPI"). Potrebno je pritisnuti željeni dan za koji želite ta podešenja te se pritisne tipka "ZALIJEPI". Nakon toga u željeni dan budu kopirana ista uklopna vremena. Ako želite ista podešenja za ostale dane samo odaberete željeni dan i pritisnete tipku "ZALIJEPI". Nakon što ispunimo tablicu sa željenim uklopnim vremenima, pritisnemo tipku "NATRAG" zapamtimo odabir sa tipkom "POTVRDI", izađemo iz tablice i sa menija "Uklopna vremena" odaberemo željenu tablicu uklopnih vremena.

	PON	UTO	SRI	ČET	PET	SUB	NED
06:00	06:00	06:00	06:00	06:00	06:00	06:00	06:00
22:00	22:00	22:00	22:00	22:00	22:00	22:00	22:00

1

Početak rada

Završetak rada

Tipka "KOPIRAJ"

Tipka "GORE"

Tipka "ZALIJEPI"

Tipka "DOLJE"

Tipka "POTVRDI"

Tipka "DESNO"

4.0. POVIJEST

Lista grešaka/upozorenja služi kako bismo imali uvid u greške/upozorenja koja su se javila. Ispisano je: vrijeme pojave greške/upozorenja, oznaka greške/upozorenje; opis greške/upozorenja. Prvim pritiskom na polje greške/upozorenja, polje greške/upozorenja je označeno, dodatno se vidi i datum nastanka greške/upozorenja. Drugim pritiskom na tu označenu grešku/upozorenje, ispisuje se detaljan opis greške/upozorenja te postupak otklanjanja greške/upozorenja.

E - stanja koja imaju za posljedicu zaustavljanje rada kotla. Greška se mora otkloniti prije sljedećeg starta kotla.

GREŠKA	NAZIV	OPIS
E1	Osjetnik sanitarne vode	Status kotla: Odlazak u faze S7, C0 i OFF. Mogući uzrok: Prekid u el. vodovima između osjetnika i kotla, spoja na kotao, hladni spoj ili неисправan osjetnik sanitarne vode.
E2	Osjetnik aku. spremnika (gore)	Status kotla: Odlazak u faze S7, C0 i OFF. Mogući uzrok: Prekid u el. vodovima između osjetnika i kotla, spoja na kotao, hladni spoj ili неисправan osjetnik u akumulacijskom spremniku (gore).
E3	Osjetnik aku. spremnika (dolje)	Status kotla: Odlazak u faze S7, C0 i OFF. Mogući uzrok: Prekid u el. vodovima između osjetnika i kotla, spoja na kotao, hladni spoj ili неисправan osjetnik u akumulacijskom spremniku (dolje).
E4	Osjetnik dimnih plinova	Status kotla: Odlazak u faze S7, C0 i OFF. Mogući uzrok: Prekid u el. vodovima između osjetnika i kotla, spoja na kotao, hladni spoj ili неисправan osjetnik dimnih plinova, izmjerena temperatura dimnih plinova iznad 300 °C.
E5	Osjetnik vanjske temperature	Status kotla: Kotao radi normalno, problem se javlja u radu dodatnog regulatora (CM2K) ako je ugrađen. Mogući uzrok: Prekid u el. vodovima između osjetnika i kotla, spoja na kotao, hladni spoj ili неисправan osjetnik vanjske temperature.
E6	Osjetnik polaznog voda	Mogući uzrok: Prekid u el. vodovima između osjetnika i kotla, spoja na kotao, hladni spoj ili неисправan osjetnik polaznog voda.
E7	Osjetnik povratnog voda	Status kotla: Odlazak u faze S7, C0 i OFF. Mogući uzrok: Prekid u el. vodovima između osjetnika i kotla, spoja na kotao, hladni spoj ili неисправan osjetnik povratnog voda.
E8	Temperatura ulazne cijevi	Status kotla: Ostanak u stanju OFF (Može se javiti samo u stanju OFF zbog informacije bimetalnog osjetnika o previsokoj temperaturi). Mogući uzrok: Temperatura cijevi dobave peleta viša od 80°C, prekid u el. vodovima između bimetalnog osjetnika i kotla, spoja na kotao, hladni spoj ili неисправan bimetalni osjetnik.

E8-1	Temperatura ulazne cijevi	Status kotla: Odlazak u faze S7, C0 i OFF (Javlja se nakon objave I8 i obavljenog podešenog broja ponovnih pokušaja starta kotla). Mogući uzrok: Temperatura cijevi dobave peleta viša od 80°C, prekid u el. vodovima između bimetalnog osjetnika i kotla, spoja na kotao, hladni spoj ili neispravan bimetalni osjetnik.
E8-2	Temperatura ulazne cijevi	Status kotla: Odlazak iz faze S0 u OFF (Javlja se nakon objave I8 i nemogućnosti obavljanja podešenog broja ponovnih pokušaja starta kotla zbog informacije bimetalnog osjetnika o previsokoj temperaturi u fazi S0). Mogući uzrok: Temperatura cijevi dobave peleta viša od 80°C, prekid u el. vodovima između bimetalnog osjetnika i kotla, spoja na kotao, hladni spoj ili neispravan bimetalni osjetnik.
E9	Osjetnik kotla	Status kotla: Odlazak u faze S7, C0 i OFF. Mogući uzrok: Prekid u el. vodovima između osjetnika i spoja na kotao, hladni spoj ili neispravan osjetnik.
E10	Nepoznata snaga kotla	Status kotla: Trenutni odlazak u stanje OFF. Mogući uzrok: Ključ za učitavanje snage nije stavljen ili nije prepoznat, hladni spoj ili je ključ neispravan.
E11	Neispravna fotoćelija	Status kotla: Odlazak u stanje OFF nakon završetka faze S0 (dozvoljava ponovni start). Mogući uzrok: Neispravna fotoćelija (šalje informaciju da ima plamena u fazi S0).
E12	Sigurnosni presostat	Status kotla: Trenutni odlazak u stanje OFF. Mogući uzrok: Otvorena bilo koja kotlovska vrata, otvori na kotlu za čišćenje turbulatora ili skinuta/probušena cijev za dobavu peleta. Prekid u el. vodovima između sigurnosnog presostata i kotla, spoja na kotao, hladni spoj ili neispravan sigurnosni presostat. Prekid ili nedovoljno brtvljenje cjevčice sigurnosnog presostata.
E13	Greška ventilatora	Status kotla: Trenutni odlazak u stanje OFF.
E14	Greška memorije	Status kotla: Trenutni odlazak u stanje OFF.
E15	Greška komunikacije s matičnom pločom	Status kotla: Trenutni odlazak u stanje OFF.
E16	Greška komunikacije s pločom senzora	Status kotla: Odlazak u faze S7, C0 i OFF.
E17* *Samo kod PeITec-lambda	Greška lambda sonde	a) Greška se javlja u fazi " OFF" - problem je sa komunikacijom lambda sonde unutar sistema (kablovi, konektori, štampane pločice, software) b) Greška se javlja u svim fazama osim " OFF" - problem je sa el. grijačem koji je integriran u lambda sondu ili sa komunikacijom lambda sonde unutar sistema (kablovi, konektori, štampane pločice, software)
E18	Nema plamena u fazi potpale	Status kotla: Trenutni odlazak u stanje OFF.
E19	Nestanak plamena u radu	Status kotla: Trenutni odlazak u stanje OFF.

E20	Nestanak plamena 230V	Status kotla: Trenutni odlazak u stanje OFF.
E21	Greška čistača rešetke	Status kotla: Trenutni odlazak u stanje OFF.
E22	Razina goriva	Status kotla: Odlazak u faze S7, C0 i OFF.
E23	Nestanak plamena u fazi potpale	Status kotla: Trenutni odlazak u stanje OFF.
E24	Nestanak plamena u fazi stabilizacije	Status kotla: Trenutni odlazak u stanje OFF.
E25	Osjetnik hidrauličke skretnice	Status kotla: Trenutni odlazak u stanje OFF.
E26	Osjetnik goriva	Status kotla: Trenutni odlazak u stanje OFF.
E28	Greška komunikacije S CM2K (1+&2+)	Status kotla: Kotao radi normalno.
E37	Matična ploča treba ažuriranje	SAMO 69/96 - Status kotla: Kotao ne može raditi. Kontaktirajte ovlaštenog servisera za zamjenu glavne štampane ploče.
E38	Ova konfiguracija treba funkcionalan CM2K	SAMO 69/96 - Status kotla: Kotao ne može raditi. U ovoj konfiguraciji CM2K mora biti ugrađen i podešen kako bi kotao mogao raditi.
E39	Dopuna transporterom	

Greške dodatne opreme: CMNET (modul za kaskadno vođenje kotlova)

E27	Greška komunikacije s CMNET	Status kotla: Trenutni odlazak u stanje OFF.
------------	-----------------------------	---

Greške dodatne opreme: CM2K

E29-1	Osjetnik CM2K 1. krug	<p>Status kotla: Kotao radi normalno. Problem se javlja u radu dodatnog regulatora CM2K ako je ugrađen.</p>
E29-2	Osjetnik CM2K 2. krug	
E29-3	Osjetnik CM2K 3. krug	
E29-4	Osjetnik CM2K 4. krug	
E29-5	Osjetnik CM2K 5. krug	
E29-6	Osjetnik CM2K 6. krug	
E29-7	Osjetnik CM2K 7. krug	
E29-8	Osjetnik CM2K 8. krug	
E30-1	Korektor CM2K 1. krug	
E30-2	Korektor CM2K 2. krug	
E30-3	Korektor CM2K 3. krug	
E30-4	Korektor CM2K 4. krug	
E30-5	Korektor CM2K 5. krug	
E30-6	Korektor CM2K 6. krug	
E30-7	Korektor CM2K 7. krug	
E30-8	Korektor CM2K 8. krug	

Greške dodatne opreme: vakuum dobava peleta

E31	GREŠKA - klapna nije zatvorena	<p>Status kotla: Kotao radi normalno. Problem se javlja u radu dodatne opreme za Vakuum dobavu peleta.</p> <p>Mogući uzrok: Klapna je blokirana peletom, senzor je zaprljan prašinom. Senzor je udaljen više od potrebnih 1mm od klapne. Senzor ne reagira na klapnu (ne upali se LED lampica na senzoru kada je klapna zatvorena).</p>
E32	Nema peleta	<p>Status kotla: Kotao radi normalno. Problem se javlja u radu dodatne opreme za Vakuum dobavu peleta.</p> <p>Mogući uzrok: Nema peleta u velikom spremniku / prostoriji, fleksibilne cijevi za dobavu su začepljene, mrežica turbine je puna prašine.</p>
E33	Ne radi krtica ili puž	<p>Status kotla: Kotao radi normalno. Problem se javlja u radu dodatne opreme za Vakuum dobavu peleta.</p> <p>Mogući uzrok: Loši el. spojevi na krtici/pužnom transporteru. Zaprljanost krtice / Pužnog transportera.</p>
E34	Greška komunikacije s CMVAC	<p>Status kotla: Kotao radi normalno. Problem se javlja u radu dodatne opreme za Vakuum dobavu peleta.</p> <p>Mogući uzrok: Neispravan UTP kabel ili spojevi na el. pločicama</p>

Greške dodatne opreme: CM-GSM

E35	Greška komunikacije s CMGSM	Status kotla: Kotao radi normalno. Problem se javlja u radu dodatne opreme CM-GSM. Mogući uzrok: Neispravan UTP kabel ili spojevi na el. pločicama
------------	-----------------------------	---

Greške dodatne opreme: INTERNET NADZOR (WiFi)

E36	Greška komunikacije s WiFi	Status kotla: Kotao radi normalno. Problem se javlja u radu dodatne opreme internet nadzora (WiFi). Mogući uzrok: Neispravan UTP kabel ili spojevi na el. pločicama
------------	----------------------------	--

INFORMACIJA / UPOZORENJE**W - informacija o stanju kotla koja nema za posljedicu zaustavljanje rada kotla**

W1	Razina goriva	Status kotla: Kotao će raditi još neko vrijeme, a ukoliko spremnik goriva neće biti dopunjen peletima javit će se „E22 Razina goriva” što znači da više nema dovoljno goriva za nastavak rada. Mogući uzrok: Niska razina peleta u spremniku, dovoljna za rad kotla za kraće vrijeme.
W2	Nema plamena u fazi potpale	Status kotla: Vatra se nije pojavila nakon zadanog max. vremena, kotao će ponoviti potpalu zadani broj puta prije objave greške E18 Nema plamena u fazi potpale. Mogući uzrok: Nedovoljno peleta u ložištu za pravilnu potpalu, prevlažni peleti, neispravan elektrogrijač.
W2_1	Pokušaj ponovne potpale	Status kotla: Kotao dodaje još određenu količinu peleta / počinje potpalu ispočetka zadani broj puta, nakon toga objavljuje grešku E18 Nema plamena u fazi potpale. Mogući uzrok: Nedovoljno peleta u ložištu za pravilnu potpalu, prevlažni peleti, neispravan elektrogrijač.
W5	Postavljene tvorničke postavke	Status kotla: Kotao radi normalno sa učitanim tvorničkim postavkama.
W6	Niska temperatura povrata	Status kotla: Kotao će nastaviti normalno raditi (uzrok je potrebno otkloniti jer će dužim radom kotla doći do kondenzacije u kotlu i začepljenje dimovodnih prolaza). Mogući uzrok: Problem s 4-putnim miješajućim ventilom / motornim pogonom, osjetnikom povratnog voda.
W7	Niska temperatura akumulacijskog spremnika	Status kotla: Kotao će nastaviti normalno raditi. Pumpe krugova grijanja će prestati s radom. Pumpa PTV će raditi normalno prema uvjetima i zahtjevom.
W8	Presostat	SAMO 69/96 - Status kotla: Kotao će nastaviti normalno raditi. Upozorenje Presostat će biti aktivno na ekranu do sljedećeg starta kotla. Uzrok upozorenja je potrebno otkloniti (priljav kotao, začepljene rupe rešetke plamenika, spoj kotla i dimnjaka je priljav, dimnjak je priljav...)

5.0. NAČIN RADA



NAPOMENA: neki od pod izbornika u izborniku "Način rada" su prikazani ili sakriveni s obzirom na uključene opcije u izborniku "Instalacija"

5.1. PTV/Grijanje

Mogući odabir:

PTV+Grijanje - kotao radi prema zahtjevu grijanja ili PTV

Samo PTV - kotao radi samo prema zahtjevu PTV

Samo Grijanje - kotao radi samo prema zahtjevu grijanja

Auto - kotao automatski prebacuje između PTV+Grijanje i samo PTV načina rada

Prioritet PTV - moguće je samo u konfiguraciji 12 podesiti prioritet PTV

*PTV prioritet - kotao radi prema zahtjevu grijanja i PTV, ali s prioritetom PTV

Ova opcija se koristi za podešavanje načina rada prema potrebi, za **grijanje i PTV**, **samo za PTV**, **samo za grijanje** ili **auto način**.

*Opcija PTV / Grijanje je moguća samo u konfiguracijama koje sadrže PTV i Grijanje (Konfiguracije 3, 5, 7, 8, 9, 12, 15)

*Samo konfiguracije 3, 5, 7, 8, 9, 12, 15

**Samo konfiguracija 12



PTV+Grijanje način/
Prioritet PTV način



Auto način



Samo grijanje način



Samo PTV način

5.2. PTV-P1 (SAMO 12-48 kW)

Opcija **PTV-P1** pojavljuje se samo u konfiguracijama **10. "HS"** i **15. "HS--PTV"** i to jedino kad je pod izbornikom "PTV/Grijanje" odabrano "Samo PTV" ili "Auto".



Mogući odabir: HS, PTV

Tvornička postavka: HS

a) Odabrana postavka **"HS"** (tvornička postavka)

Pumpa kotla P1 radi cijelo vrijeme u svim fazama rada osim u fazi S7-3 (pauza) i fazi OFF kad radi samo ako su zadovoljeni uvjeti:

- temperatura vode u kotlu je za 3 °C viša od temperature hidrauličke skretnice (HS).

Ako u fazi S7-3 (pauza) i fazi OFF **pumpa kotla P1** radi:

- pumpa kotla P1 radi još 180 sekundi te tada stane ako razlika temperature vode u kotlu i hidrauličkoj skretnici (HS) padne ispod 3 °C.

b) Odabrana postavka **"PTV"**

Pumpa kotla P1 radi cijelo vrijeme u svim fazama rada osim u fazi S7-3 (pauza) i fazi OFF kad radi samo ako su zadovoljeni uvjeti:

- temperatura vode u kotlu viša za najmanje 8 °C od temperature barem jednog PTV-a (uključujući i PTV na regulatoru grijanja CM2K) koji ima zahtjev za dogrijavanje i temperatura vode u kotlu viša za najmanje 3°C od temperature hidrauličke skretnice (HS) (histereza +/- 0.5°C)

Ako u fazi S7-3 (pauza) i fazi OFF **pumpa kotla P1** radi:

- pumpa kotla P1 odmah staje ako nestane zahtjev za dogrijavanje PTV-a (svih PTV-a ako ih ima više) ili temperatura vode u kotlu nije viša za najmanje 8 °C od barem jednog PTV-a koji ima zahtjev.

- pumpa kotla P1 radi još 180 sekundi te tada stane ako razlika temperature vode u kotlu i hidrauličkoj skretnici (HS) padne ispod 3 °C, a temperatura vode u kotlu je i dalje viša za najmanje 8 °C od barem jednog PTV-a koji ima zahtjev za dogrijavanje.

5.3. RUČNI TEST

Ručni test je opcija koja omogućuje testiranje svih dijelova kotla kako bi se provjerila njihova tehnička ispravnost.

NAPOMENA: određeni pod izbornici u izborniku "Ručni test" su prikazani ili sakriveni s obzirom na uključene opcije u izborniku "Instalacija"



Pojavljuje se ovisno o konfiguraciji

pojavljuje se samo kod kotlova s lambda sondom

dodatna oprema

RUČNI TEST JE MOGUĆ SAMO KADA KOTAO NE RADI

5.3.1. VENTILATOR

Mogući odabir:

START 1700 rpm - ventilator se mora okretati sa 1700 rpm

START MAX - ventilator se mora okretati maksimalnim brojem okretaja (cca. 2800 rpm)

Potrebno je pritisnuti tipku "START" pokraj određenog simbola i provjeriti da li ventilator radi prema odabranoj opciji (ili 1700 rpm ili cca 2800 rpm). Nakon pritiska na tipku "STOP" ventilator će se ugasiti. Svakim pritiskom na tipku "START" ona postaje "STOP" i obrnuto. Na zaslonu će se simbol ventilatora okretati te će se ispisati kojim brojem okretaja se vrti kada je opcija aktivna.

5.3.2. - 5.3.4. P1, P2, P3

Ova opcija omogućava provjeru rada priključenih pumpi ili preklopnog ventila; P1, P2, P3.

Potrebno je pritisnuti tipku "START" pokraj odgovarajućeg simbola tj. odgovarajuće pumpe te provjeriti da li ta pumpa radi. Nakon pritiska na tipku "STOP" pumpa će prestati sa radom. Svakim pritiskom na tipku "START" ona postaje "STOP" i obrnuto. Na zaslonu će se simbol odgovarajuće pumpe okretati kada je opcija aktivna. **KOD OVE OPCIJE ULASKOM U IZBORNIK PRIKAZAT ĆE SE TRENUTNO ODABRANA KONFIGURACIJA I O NJOJ OVISE OZNAKE PUMPI I PREKLOPNOG VENTILA.**

5.3.5. ČISTAČ DIMOVODNIH PROLAZA

Ova opcija omogućava provjeru rada motora čistača dimovodnih prolaza (čišćenje dimovodnih prolaza).

Potrebno je pritisnuti tipku "START" pokraj odgovarajućeg simbola te provjeriti da li radi motor čistača dimovodnih prolaza koji će pokretati turbulatore. Nakon pritiska na tipku "STOP" motor će prestati s radom. Svakim pritiskom na tipku "START" ona postaje "STOP" i obrnuto. Na zaslonu će se simbol za turbulatore pomicati kada je opcija aktivna.

5.3.6. ČISTAČ REŠETKE

Ova opcija omogućava provjeru rada motora čistača rešetke.

Potrebno je pritisnuti tipku "START" pokraj odgovarajućeg simbola te provjeriti da li radi motor čistača rešetke koji pomiče rešetku. Nakon pritiska na tipku "STOP" motor će vratiti rešetku u položaj za rad, rešetka je zatvorena (0%). Svakim pritiskom na tipku "START" ona postaje "STOP" i obrnuto. Na zaslonu će se pomicati simbol rešetke kada je opcija aktivna. Kada rešetka dođe na jedan od dva krajnja položaja, na glavnom zaslonu se prikaže simbol .

5.3.7. TRANSPORTER

Ova opcija omogućava provjeru rada motora transportera peleta.

Potrebno je pritisnuti tipku "START" pokraj odgovarajućeg simbola te provjeriti da li radi motor transportera. Nakon pritiska na tipku "STOP" motor će prestati sa radom. Svakim pritiskom na tipku "START" ona postaje "STOP" i obrnuto. Na zaslonu će se simbol transportera pomicati te će se prikazati animacija padanja peleta u kotao kada je opcija aktivna.

5.3.8. GRIJAČ

Ova opcija omogućava provjeru rada elektrogrijača.

Potrebno je pritisnuti tipku "START" pokraj odgovarajućeg simbola te provjeriti da li radi elektrogrijač. Nakon pritiska na tipku "STOP" elektrogrijač će prestati sa radom. Svakim pritiskom na tipku "START" ona postaje "STOP" i obrnuto. Na zaslonu će se pojaviti animacija rada elektrogrijača kada je opcija aktivna. **KOD OVE OPCIJE, KADA RADI ELEKTROGRIJAČ RADI I VENTILATOR** (simbol ventilatora se okreće kada je opcija aktivna). Svi otvori kotla (vrata i sl.) moraju biti zatvoreni inače će presostat aktivirati grešku.

5.3.9. VENTIL ZATVARANJE

Ova opcija omogućava provjeru rada motornog pogona 4-putnog miješajućeg ventila.

Potrebno je pritisnuti tipku "START" pokraj odgovarajućeg simbola te provjeriti da li radi motorni pogon 4-putnog miješajućeg ventila. Motorni pogon bi trebao zatvarati 4-putni miješajući ventil. Nakon pritiska na tipku "STOP" motorni pogon će prestati sa radom. Svakim pritiskom na tipku "START" ona postaje "STOP" i obrnuto. Na zaslonu će se pojaviti simbol rada (zatvaranja) motornog pogona kada je opcija aktivna.

5.3.10. VENTIL OTVARANJE

Ova opcija omogućava provjeru rada motornog pogona 4-putnog miješajućeg ventila.

Potrebno je pritisnuti tipku "START" pokraj odgovarajućeg simbola te provjeriti da li radi motorni pogon 4-putnog miješajućeg ventila. Motorni pogon bi trebao otvarati 4-putni miješajući ventil. Nakon pritiska na tipku "STOP" motorni pogon će prestati sa radom. Svakim pritiskom na tipku "START" ona postaje "STOP" i obrnuto. Na zaslonu će se pojaviti simbol rada (otvaranja) motornog pogona kada je opcija aktivna.

5.3.11. ALARM

Ova opcija omogućava provjeru rada zvučno-svjetlosnog alarma CAL (nije u sadržaju isporuke).

Potrebno je pritisnuti tipku "START" pokraj odgovarajućeg simbola te provjeriti da uređaj ispravno radi. Može se posebno provjeriti za Greške i Razinu goriva.

5.3.12. - 5.3.14. DOZIRNI VENTIL/DOPUNA TRANSPORT./VAĐENJE PEPELA

Ova opcija omogućava provjeru rada dodatne opreme (dozirni ventil, dopunjavanje, vađenje pepela (samo za 69/96)) ovisno kojom je kotao opremljen. Potrebno je pritisnuti tipku "START" pokraj odgovarajućeg simbola te provjeriti da li radi motor odabrane dodatne opreme. Nakon pritiska na tipku "STOP" motor će prestati sa radom. Svakim pritiskom na tipku "START" ona postaje "STOP" i obrnuto. Na zaslonu će se simbol za odabranu dodatnu opremu pomicati kada je opcija aktivna. Dodatna oprema (dozirni ventil, dopunjavanje, vađenje pepela (samo za 69/96)) može biti konfigurirana i spojena na izlaze P2, P3 ili P4 (na zadnjoj strani kotla) ovisno o odabranoj konfiguraciji grijanja i preostalim slobodnim izlazima.

5.3.15. LAMBDA

Ova opcija omogućava provjeru rada lambda sonde . Prije aktiviranja ove opcije trebate:

- uvjeriti se da je prostorija u kojoj se nalazi kotao prozračena (nije zadimljena) (jer u suprotnom rezultat ovog testa lambda sonde neće biti točan (ispisat će se kriva informacija na ekranu regulacije))
- uvjerite se da su sva vrata kotla otvorena

Ulaskom u ovu opciju potrebno je pritisnuti tipku "START" pokraj odgovarajućeg simbola te pričekati da regulacija obavi test lambda sonde.

Rezultat testa može biti ispisano „ “ (zelena boja) ili „ “ (crvena boja) . Ako je ispisano „ “ lambda sonda radi ispravno i ovime ste uspješno završili test lambda sonde. Ako je ispisano „ “ morate ponoviti test uz dodatne pripreme za obavljanje ovog testa. Pritisnite tipku "STOP".

Ako je bilo ispisano „ “ obavite dodatne radnje prije ponavljanja testa:

- skinite gornji poklopac kotla kako bi osigurali da u dimnjaču ulazi svjež zrak iz prostorije, a ne zadimljen iz kotla ili dimnjaka. Pritisnite tipku "START" pokraj odgovarajućeg simbola te pričekati da regulacija obavi test lambda sonde. Rezultat testa može biti ispisano „ “ ili „ “. Ako je ispisano „ “ lambda sonda radi ispravno i ovime ste uspješno završili test lambda sonde. Ako je ispisano „ “, a vi ste sigurni da ste poštivali sve gore opisane radnje pozovite ovlaštenog servisera da on obavi ovaj test.

5.4. DIMNJAČAR

Ova opcija omogućava mjerenje dimnih plinova na različitim snagama kotla. Kada se uključi ova opcija na ekranu se pojavi tablica sa vremenima. Vrijeme počinje s odbrojavanjem kada kotao dođe na odabranu snagu (Dx). Tekst u brojaču je crvene boje. Kada je kotao na odabranoj snazi (Dx) minimalno podešeno vrijeme i ispunjen je uvjet minimalne temperature kotla, tada brojke u brojaču postanu zelene i tada se može vršiti mjerenje.



Uključenjem ove opcije tipka "PRIKAZ RADA" postaje tipka DIMNJAČAR (1) i pritiskom na nju, direktno ulazimo u izbornik DIMNJAČAR (bez potrebe za listanjem po izbornicima). U tom izborniku imamo pristup i mogućnost izmjene parametara izbornika DIMNJAČAR.

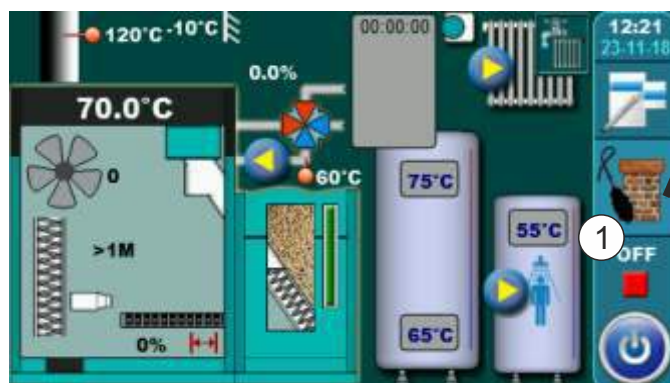

Prečac

5.4.2. MIN. TEMPERATURA KOTLA

Tvornički podešeni uvjeti koji se moraju zadovoljiti da bi se moglo početi sa mjerenjem (osim uvjeta koji se mogu mijenjati: snaga kotla i vrijeme):

- minimalna temperatura kotla: min. 60°C (ne može se promijeniti)



5.4.3 VRIJEME



Mogući odabir:

Tvornička: 600 sek

Minimalno: 600 sek

Maksimalno: 3600 sek

Vrijeme koje mora proći kada kotao radi na odabranoj snazi (Dx), kada je zadovoljena minimalna temperatura kotla kako bi se plamen stabilizirao da bi se moglo početi sa mjerenjem.

Nakon isteka ovog vremena tekst u brojaču postane zelene boje (1) i tek tada se smije početi s mjerenjem.

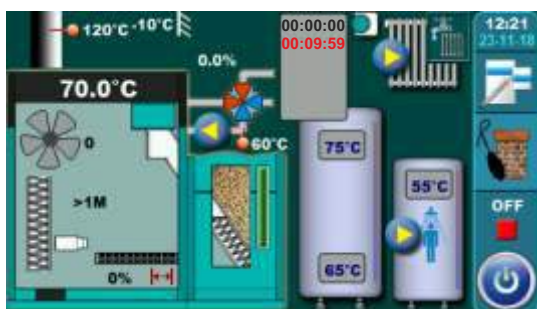

5.4.4 SNAGA

**Mogući odabir:**

Tvornička: D6 ~ 100% (maksimalna snaga)

Mogući odabir:

D2 ~ 25% (minimalna snaga)

D3 ~ 45%

D4 ~ 65%

D5 ~ 85%

D6 ~ 100% (maksimalna snaga)

Ova opcija omogućava da kotao radi na odabranoj snazi kako bi se mogli izmjeriti dimni plinovi i u fazama modulacije kotla. Kotao radi na odabranoj snazi tako dugo dok se ta opcija ne isključi ili se temperatura u kotlu podigne na 3°C manje od maksimalne temperature kotla (u ovom slučaju kotao smanjuje snagu). Kotao uvijek postiže nominalnu snagu D6 te se zatim spušta na odabranu snagu modulacije.

VAŽNO!

Kad je opcija „Dimnjačar” uključena:

- vanjska kontrola se isključuje automatski. Nakon isključenja opcije „Dimnjačar” kotao nastavlja raditi u skladu sa zahtjevima vanjske kontrole. Ukoliko vanjska kontrola nema zahtjeva prema plameniku tada plamenik ide u gašenje, u suprotnom plamenik nastavlja s radom.
- opcija gašenja kotla zbog čišćenja rešetke se isključuje automatski kada se uključi opcija „Dimnjačar”.

5.5. PRISILNO GAŠENJE

Ova opcija služi za prisilno zaustavljanje svih procesa.

Pritiskom na tipku "Prisilno gašenje" svi procesi se zaustavljaju. Nakon aktiviranja ove opcije potrebno je očistiti rešetku plamenika prije ponovnog pokretanja.



VAŽNO! Da bi se mogli zaustaviti svi procesi, najprije se mora kotao isključiti na uobičajen način pritiskom na tipku  i zatim STOP.

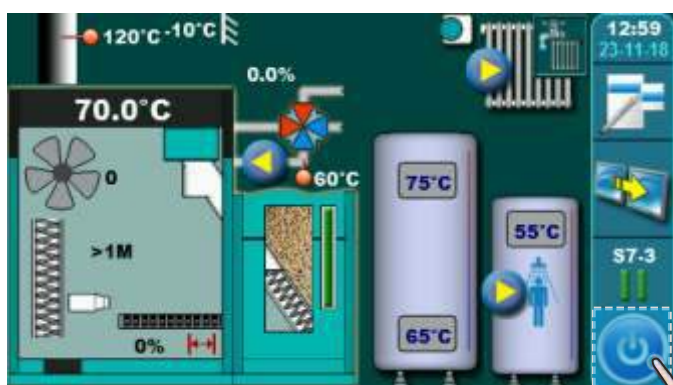

5.6. ČISTAČ DIMOVODNIH PROLAZA

Ova opcija služi za zabranu rada čistača dimovodnih prolaza (npr. u noći zbog sprječavanja buke)
U vremena koja se postavljaju u tablici je sprječeno čišćenje dimovodnih prolaza. Tablica s vremenima se postavlja isto kao i tablica s uklopnim vremenima (vidi poglavlje 3.2 - 3.4)



Čistač dim.prolaza - Tablica							
	PON	UTO	SRI	ČET	PET	SUB	NED
1	00:00	00:00	00:00	00:00	00:00	00:00	00:00
	07:00	07:00	07:00	07:00	07:00	07:00	07:00
	19:00	19:00	19:00	19:00	19:00	19:00	19:00
	23:59	23:59	23:59	23:59	23:59	23:59	23:59

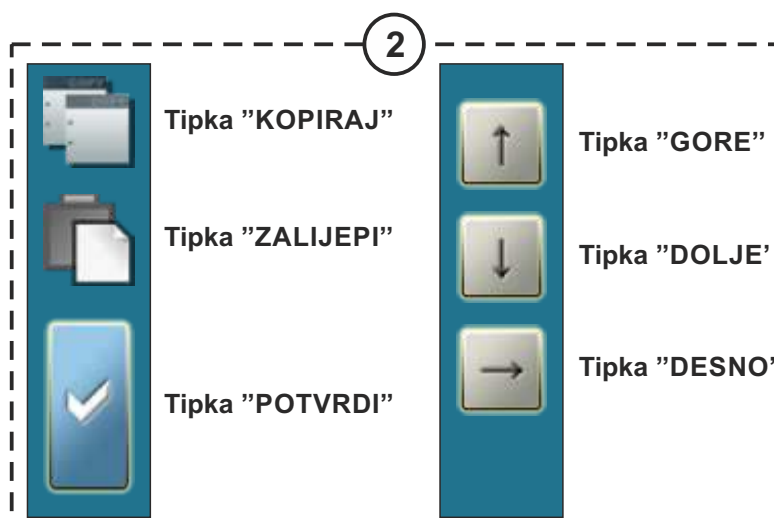
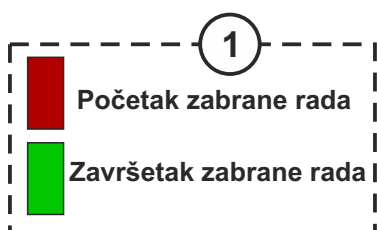

Prema podacima u tablici, čišćenje dimovodnih prolaza je zabranjeno od 00:00 do 07:00 svakim danom u tjednu, te od 19:00 pa do 23:59 također svakim danom u tjednu. To znači da će čišćenje dimovodnih prolaza kotao obavljati samo u razdoblju od 07:01 pa do 18:59. Tablica se može prilagoditi prema potrebama na isti način kao i tablica s uklopnim vremenima (vidi točku 3.2-3.4).

5.7. ALARM (CAL - dodatna oprema)

Ova opcija služi za dojavu greške zvučnikom ili lampicom kad se korisnik ne nalazi u blizini kotla. (Potrebno je dodatno kupiti zvučnik ili lampicu koju smije ugraditi samo ovlaštena osoba).

Moguće je izabrati način na koji će regulacija javiti korisniku da postoji greška ili je razina goriva niska. Pauza je vrijeme koje će proći prije nego regulacija ponovno šalje signal o greški/upozorenju.



*Prečac za isključenje dojave alarma zvučnikom



*Pritiskom na ovu tipku možemo onemogućiti dojavu upozorenja o niskoj razini peleta u spremniku. (Odnosi se samo na zvučnik i upozorenje o niskoj razini peleta u spremniku). Ukoliko je na kotao spojena samo lampica kao način dojave alarma, ovaj prečac se ne prikazuje

Kada pomoću ove tipke onemogućimo zvučnik za upozorenje o razini goriva ova ikona postaje

5.7.1.1. GREŠKE

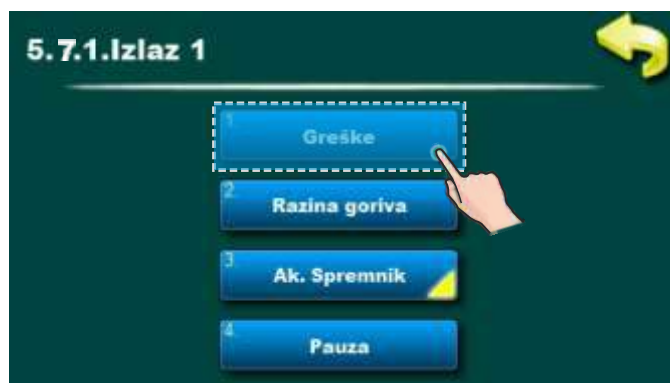

Mogući odabir:

Tvornička: ISKLJUČENO

Isključeno, Kontinuirano, Brzo 1 put, Brzo 3 put, Sporo 1 put, Sporo 3 put, Tablica

Ovaj parametar određuje da li će izlaz 1 javljati greške. Odabirom određenog tipa signala aktivirat će se javljanje greške u odabranom obliku signala.

5.7.1.2. RAZINA GORIVA

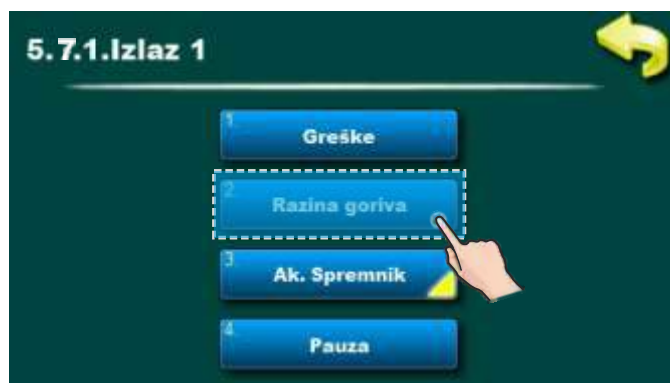

Tvornička: ISKLJUČENO

Isključeno, Kontinuirano, Brzo 1 put, Brzo 3 put, Sporo 1 put, Sporo 3 put, Tablica

Ovaj parametar određuje da li će izlaz 1 javljati upozorenje razine goriva. Odabirom određenog tipa signala aktivirat će se javljanje razine goriva u odabranom obliku signala.

5.7.1.3. AKUMULACIJSKI SPREMNIK (niska temp. ak. spremnika)



Mogući odabir:

Tvornička: ISKLJUČENO

Isključeno, Kontinuirano, Brzo 1 put, Brzo 3 put, Sporo 1 put, Sporo 3 put

Ovaj parametar određuje da će Izlaz 1 javljati Upozorenje o niskoj temperaturi u akumulacijskom spremniku. Ova opcija **ne** omogućuje postavljanje svoje tablice za izbor oblika signala u različitim dijelovima dana, ali je moguće iskoristiti tablicu koja je postavljena za Upozorenje razina goriva. Da bi se ta tablica koristila za Upozorenje niske temperature u akumulacijskom spremniku, potrebno je uključiti Tablicu razine goriva (vidi sliku ispod).



5.7.1.4. PAUZA



Tvornički: 20 sec

Minimalno: 5 sec

Maksimalno: 3600 sec

Ovaj parametar određuje nakon koliko vremena se ponovno aktivira signal greške ili upozorenja razine goriva (**ovaj parametar ne vrijedi ukoliko je odabran kontinuirani signal**).

Na isti način je moguće namještati parametre za izlaz 2 (5.7.2)

5.7.3. TABLICA



Tvornički: Tablica 1

Tablica 1, Tablica 2

Ovim parametrom odabiremo tablicu prema kojoj želimo da izlazi za alarm rade. Automatska promjena ili isključenje signala u određeno vrijeme. U svakoj tablici se može podesiti i tip signala greške i upozorenja razine goriva. Tablica će biti u funkciji samo ako je u točki 5.7.1 (Izlaz 1) ili 5.7.2 (izlaz 2) odabran način dojave alarma "tablica".

5.7.4. TABLICA 1

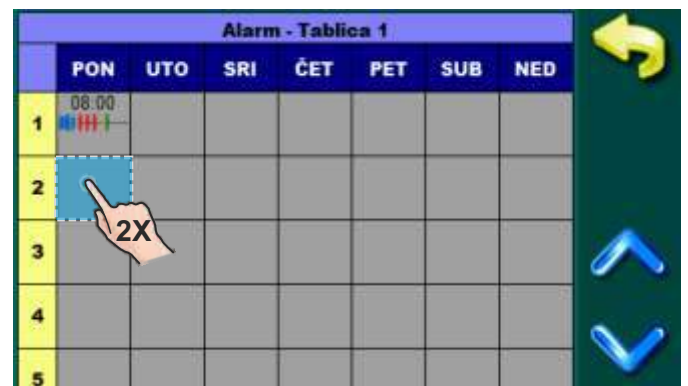

① Vrsta dojava alarma



② Vrijeme

③ Ikona za dojavu greške u radu kotla

④ Ikona za upozorenje o niskoj razini peleta u spremniku

⑤ Način dojava greške u radu kotla

⑥ Način dojava upozorenja o niskoj razini peleta u spremniku



Postavljanje vrijednosti u tablicu 1

Tablicom se određuju načini dojavljivanja alarma u različitim vremenskim razdobljima i danima. Kada se uđe u uređivanje tablice, potrebno je 2 puta pritisnuti na željeni kvadratić (dan) i zatim se otvori novi prozor u kojem se može birati način dojava alarma za greške, upozorenje za razinu peleta u spremniku i vrijeme u kojem izabrani način počinje vrijediti. Da bi se npr. promijenilo vrijeme, potrebno je pritisnuti kvadratić s vremenom. Kada se pritisne na kvadratić s vremenom, njegova pozadina postane bijela i tada je moguće mijenjati parametre pritiskom na tipke "gore" i "dolje" (↑ ↓).

Moguće je zadati 16 promjena tipa signala po danu.

Na sljedećoj stranici opisana su sva značenja svih simbola te primjer i opis popunjene tablice.







Na isti način se mogu popunjavati tablica 2 (tablica 3 se ne koristi).









Vrstu dojava alarma (lampica/zvučnik) može mijenjati samo ovlaštena osoba u izborniku "Instalacija".

Opis simbola za popunjavanje tablice

Za dojavu greški (crveno)

Simbol	Značenje
	Isključeno
	Kontinuirano
	Brzo 1 put
	Brzo 3 put
	Sporo 1 put
	Sporo 3 put

Za upozorenje razine goriva (zeleno)

Simbol	Značenje
	Isključeno
	Kontinuirano
	Brzo 1 put
	Brzo 3 put
	Sporo 1 put
	Sporo 3 put

Primjer popunjene tablice

Alarm - Tablica 1							
	PON	UTO	SRI	ČET	PET	SUB	NED
1	00:00 	00:00 		15:00  			
2	06:00  						
3		12:00  					
4							
5							







Tipke za pomicanje (stranica gore/dolje)

Prema tablici dojavljanje alarma je isključeno u ponedjeljak u 00:00, a dojava alarma se omogućuje u 06:00 sati (Brzo 3X za grešku i brzo 1x za razinu goriva). Ovakav način dojava alarma vrijedi sve do utorka 00:00 kada se opet isključuje. U utorak u 12:00 dojava alarma je ponovno uključena (kontinuirano za greške i 3X sporo za razinu goriva). Ovakav način dojava alarma vrijedi cijelu srijedu (i dan i noć) sve do četvrtka u 15:00 kad se način dojava alarma mijenja (kontinuirano za greške i 3X brzo za razinu goriva). Ovaj način vrijedi i u petak, subotu i nedjelju sve do ponedjeljka u 00:00 kada je zadano isključivanje alarma i početak novog kruga tablice.

Napomena:

Pauza između dvije dojava alarma ne može se mijenjati u tablici, već se zadaje na način kako je opisano u točki 5.7.1.4.

5.8. ZAŠTITA PUMPI

Uključivanje ove opcije omogućuje zaštitu pumpi/ventila od blokiranja uslijed dugog mirovanja (obično preko ljetne sezone kada se ne grije).

Omogućenje ove opcije te namještanje maksimalnog vremena mirovanja izlaza prema pumpama/ventilima može se podesiti pod menijem **5. Način rada** -> **5.7. Zaštita pumpi**.

Tvornička postavka maksimalnog vremena mirovanja izlaza je 48 sati tj. svakih 48 sati mirovanja izlaza će se taj izlaz kratkotrajno pokrenuti.

NAPOMENA: Da bi ova funkcija bila aktivna, kotao mora biti priključen na glavno napajanje i na regulaciji mora biti uključena sklopka.



5.9. ZAŠTITA OD SMRZAVANJA - moguće od verzije softvera "v2.85"

Ova opcija služi za uključenje i isključenje opcije Zaštite od smrzavanja te podešenje njezinih opcija. Zaštita od smrzavanja može raditi s ili bez vanjskog osjetnika.



Zaštita od smrzavanja

Tvornički: Isključeno / **Opcije:** Isključeno / Uključeno
Moguće isključenje ili uključenje opcije zaštite od smrzavanja.

Tvanjska

Tvornički: Uključeno / **Opcije:** Isključeno / Uključeno
Moguće isključenje ili uključenje praćenja vanjske temperature (moguće promijeniti samo u izborniku Instalacija (PIN))

Opcija

Tvornički: ništa odabrano / **Opcije:** Kotao, Direktni krug 1, Direktni krug 2, PTV, Krugovi 1-8 (CM2K)
Uključenje praćenja temperature osjetnika određenih elemenata sistema. Mogući odabir ovisi o odabranoj konfiguraciji i ugrađenoj dodatnoj opremi. Ukoliko se ispune uvjeti podešenja iz opcija u izborniku Zaštita od smrzavanja/Temperature, uključit će se opcija zaštite od smrzavanja za odabrane elemente sistema.

Temperature

Tsenzor_min: tvornički: 5°C / **minimalno:** 3°C / **maksimalno:** 10°C
Podešenje temperature osjetnika na kojoj će se uključiti opcija Zaštita od smrzavanja za odabrane Opcije (moguće promijeniti samo u izborniku Instalacija (PIN)).

dTsenzor_min: tvornički: 5°C / **minimalno:** 2°C / **maksimalno:** 15°C

Podešenje diference temperature nakon koje će se isključiti opcija Zaštita od smrzavanja (moguće promijeniti samo u izborniku Instalacija (PIN)).

Tvanjska_min: tvornički: 0°C / **minimalno:** -5°C / **maksimalno:** 5°C

Podešenje vanjske temperature na kojoj će se uključiti opcija Zaštita od smrzavanja.

5.10. RAZINA GORIVA



Mogući odabir: Isključeno (tvornička postavka), Uključeno

Ova opcija služi za praćenje PRIBLIŽNE ispunjenosti spremnika peletima prikazano u "%" s obzirom na ukupni volumen spremnika. Korištenje ove opcije ima smisla samo ako korisnik nakon što POTPUNO NAPUNI spremnik peletima pritisne tipku "RESET" koja se nalazi na osnovnom ekranu na vrhu prikaza spremnika peleta (ako je opcija uključena) (vidi stranu 4. "29 - Tipka za reset postotka razine goriva (ako je "Razina goriva" uključena)). Prikaz ove opcije je neovisan o pojavi upozorenja W1 RAZINA GORIVA i greške E22 RAZINA GORIVA.

Napomena:

Razina goriva i Vakuum dopuna ili Dopuna transporterom ne mogu biti istovremeno uključeni.

5.10. VAKUUM DOPUNA



Ova opcija služi za podešenje vakuum dobave peleta.

Za detalje vidite upute za Vakuum dopunu.

Napomena:

Vakuum dopuna i Razina goriva ili Dopuna transporterom ne mogu biti istovremeno uključeni.

5.11. INTERNET NADZOR - moguće od verzije softvera "v2.82m"

VAŽNE NAPOMENE:



CM WiFi-box zahtjeva aktivni DHCP server pristupne točke (npr. router, access point) jer ručno podešenje mrežnih parametara nije moguće. Za više informacija kontaktirajte administratora lokalne mreže.



Da bi bilo moguće koristiti Cm WiFi box na PelTec/PelTec-lambda kotlu, minimalna verzija softvera u regulaciji mora biti:
"v2.82m_30" / "v2.82m_30L" "v2.82m_270" / "v2.82m_270L"
Verzija softvera u regulaciji se može provjeriti u izborniku "INFO".
Ukoliko je u regulaciji starija verzija softvera, za korištenje Cm WiFi box potrebno je nadograditi regulaciju novom verzijom softvera.
Za nadogradnju softvera molimo kontaktirajte ovlaštenog serviseru.



Za detaljnije podešenje CM WiFi box molimo vidite upute za CM WiFi box koje se isporučuju s CM WiFi box.

Ova opcija služi za podešenje regulacije za spajanje kotla na internet preko lokalne Wi-Fi mreže.
Ova opcija služi za promjenu parametara internet nadzora.
Ova opcija je vidljiva samo ako je "Cm WiFi box" spojen na kotao preko UTP kabla.



Kad je internet nadzor povezan i omogućen, na glavnom zaslonu se pojavljuje nova ikona koja pokazuje stanje internet nadzora (povezanost kotla s internetom i web portalom)

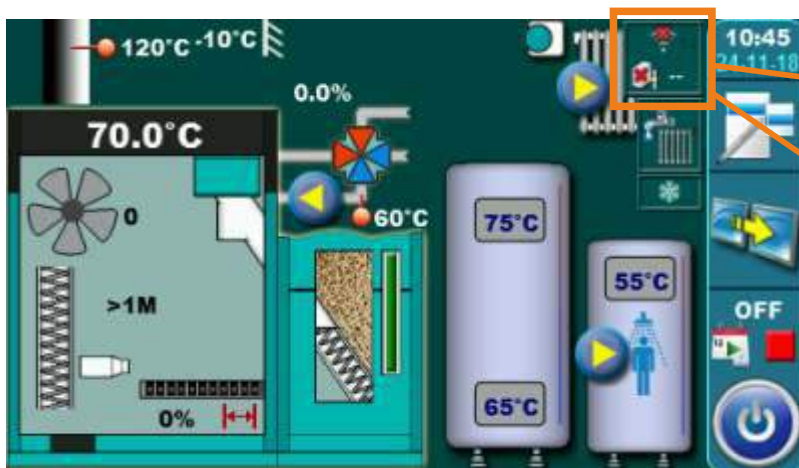

Regulacija je povezana s Web portalom (internet nadzor je omogućen)

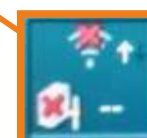

Regulacija nije povezana s Web portalom (internet nadzor nije omogućen)



Tvornički: Nadzor + upravljanje
Isključeno, Nadzor, Nadzor + upravljanje

Ova opcija omogućuje uključivanje/isključivanje internet nadzora upravljanja radom kotla.



Ova opcija omogućuje upis imena lokalne WiFi mreže na koju se spaja Cm WiFi box te kotao. Mora se upisati točno ime lokalne WiFi mreže jer se u protivnom kotao neće moći spojiti na WiFi mrežu.



Ova opcija omogućuje upis lozinke lokalne WiFi mreže. Potrebno je upisati točnu lozinku jer se u protivnom kotao neće moći spojiti na WiFi mrežu.



Ova opcija omogućuje sinkronizaciju vremena u regulacije s vremenom na serveru Web portala kako bi na vrijeme u regulaciji bilo usklađeno s vremenom web portala.



Ova opcija omogućava promjenu vremenske zone ukoliko se kotao nalazi u drugoj vremenskoj zoni nego web portal (mora se podesiti ukoliko je uključena opcija "vremenska sinkronizacija").



Ova opcija omogućuje resetiranje konekcije regulacije s lokalnom mrežom.

5.12. CSK-Touch (dodatna oprema) (samo uz modul CM2K - dodatna oprema) - samo za ovlaštene servisere

Digitalni sobni korektor CSK-Touch omogućuje upravljanje sobnom temperaturom te paljenje i gašenje kruga grijanja prema namještenoj sobnoj temperaturi i odabranim uklopnim vremenima. Osim mjerenja te korekcije sobne temperature, ovaj sobni korektor omogućuje paljenje i gašenje kotla, podešavanje temperature akumulacijskog spremnika ili hidrauličke skretnice i temperature potrošne tople vode (PTV) ukoliko postoji te namještanje uklopnih vremena za krug grijanja, kotao te PTV. Digitalni sobni korektor može se spojiti samo preko CM2K modula. Spoj na CM2K može biti: žično (2 žice), bežično preko CM WiFi box-a ili preko kućnog rutera. Za više detalja o načinu spajanju CSK-Touch uređaja vidi "Tehničke upute za ugradnju, podešavanje i upravljanje digitalnog sobnog korektora CSK-Touch".



Da bi se mogao uključiti CSK-Touch, prije svega potrebno je konfigurirati CM2K i krugove grijanja što mora napraviti ovlaštenu servisera (upisom PINa).

Kod konfiguriranja pojedinog kruga grijanja u izborniku "Korektor" potrebno je označiti "CSK-Touch" te odabrati njegovu jedinstvenu adresu u izborniku "Adresa digitalnog korektora"

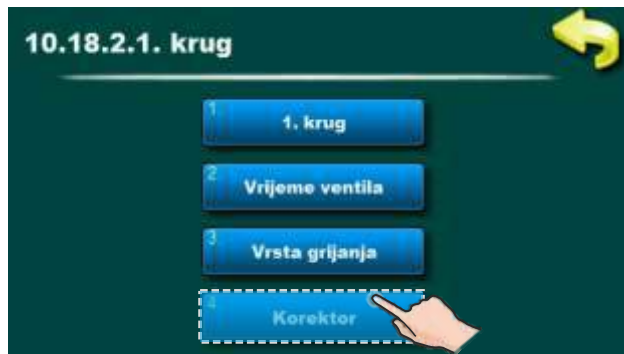

Uključenje korektora u krugu grijanja



Odabir vrste korištenog korektora



Odabir jedinstvene adrese dig. korektora



Nakon što smo konfigurirali krugove grijanja na CM2K modulu, potrebno je otvoriti INFO izbornik u CSK-Touch izborniku te zabilježiti *CSK-Touch WiFi ID* (1) te *Adresne kodove* (2) (ovisno o broju instaliranih korektora) koje je potrebno upisati u pojedini CSK-Touch prilikom njegovog konfiguriranja.

CSK Touch WiFi ID : 335E6F5E ¹					
Adr.	Adr.Kod	Vrsta kon.	Status	Signal	Paketi
1	Y A o o	Žično	✓	-	209
2	Wm X X	Ruter	✓	WiFi -42dB	153
3	O i d d	Adr. 1	✓	WiFi -38dB	427
4	0 B G G	-	✗	-	0
5	9 1 9 9	-	✗	-	0
6	Wb Y Y	-	✗	-	0
7	2 z WW	-	✗	-	0
8	q K O O	-	✗	-	0

Prema želji korisnika mogu se na pojedinom digitalnom sobnom korektoru onemogućiti određene radnje koje su za sve digitalne sobne korektore tvornički omogućene.



- Za svaki korektor može se omogućiti/onemogućiti:
- Konfiguracija pogleda CSK-Touch
 - Temperature kotla
 - Upravljanje kotlom
 - Uklonjena vremena kotla
 - Krug 1...Krug 8.

Za sve detalje vidi upute: **Tehničke upute** za ugradnju, podešavanje i upravljanje digitalnog sobnog korektora **CSK-Touch**

5.XX. KASKADA

Pojavljuje se samo ako je pod "Instalacija" (PIN) konfigurirana kaskada kotlova.



5.XX.1. KOTAO PRIDRUŽEN

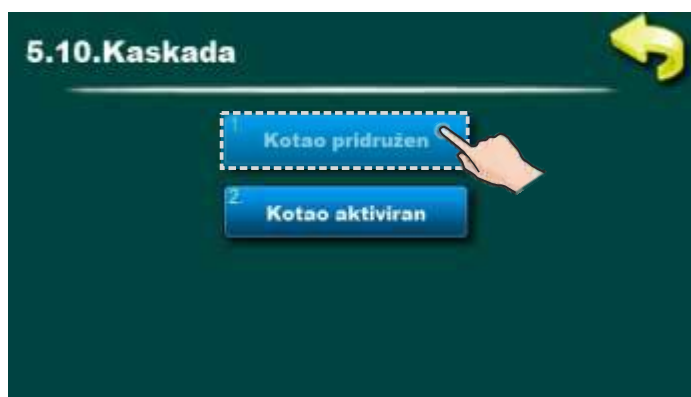

Tvornička postavka: UKLJUČENO
Mogući odabir: ISKLJUČENO, UKLJUČENO

UKLJUČENO - Kotao je u sastavu kaskade

ISKLJUČENO - Kotao je skinut s kaskade

- ovaj kotao će na ekranu kaskade biti prikazan posivljeno

- ovaj kotao će na ekranu kotla dobiti STOP/START prekidač

Napomena:

Prije isključivanja kotla s kaskade potrebno je isključiti opciju "KOTAO AKTIVIRAN" jer će u suprotnom kotao startati nakon skidanja s kaskade.

5.XX.2. KOTAO AKTIVIRAN



Tvornička postavka: ISKLJUČENO

Mogući odabir: ISKLJUČENO, UKLJUČENO

UKLJUČENO - Kotao je aktivan u sustavu kaskade, a ukoliko je uključena opcija "KOTAO PRIDRUŽEN" "kaskada" može s tim kotlom upravljati (start/stop).

ISKLJUČENO - Kotao nije aktivan u sustavu kaskade i "kaskada" ne može s njim upravljati, na ekranu prikaza kaskade je ovaj kotao prikazan u standardnom obliku osim što ima oznaku "STOP" (crveni kvadratić).

Važno:

1. Ova opcija je tvornički isključena, želimo li da ovaj kotao može biti upravljan "kaskadom" potrebno je ovu opciju uključiti.
2. Ako pojedini kotao ode u grešku automatski će se opcija "KOTAO AKTIVIRAN" isključiti, nakon otklanjanja i potvrde greške potrebno je opciju "KOTAO AKTIVIRAN" uključiti ako želimo da "kaskada" upravlja ovim kotlom.

6.0. DATUM I SAT



Ova mogućnost služi kako bi se podesio datum i sat. Navedeno je potrebno radi uklopnih vremena, kao i kod bilježenja greški/upozorenja (kod pojave greške/upozorenja, pamti se datum i vrijeme pojave). Nakon podešenja datuma i sata potrebno je pritisnuti tipku "POTVRDI" kako bi se podešenje zapamtilo. Ukoliko dođe do značajnijeg kašnjenja sata ili postavke sata na 00:00 i datuma na 1.1.2000. potrebno je zamijeniti bateriju koja se nalazi sa zadnje strane ekrana (tip baterije CR 1220). Sat može griješiti, pomak može biti 2-3 minute mjesečno što se smatra normalnim, preporučujemo da ga povremeno podesite.

7.0. EKRAN



7. Ekran:

7.1. Čuvar zaslona

7.2. Odabir jezika

7.3. Vrijeme početne poruke

7.4. Jačina zvuka

7.5. Vrsta zvuka

7.6. Zvuk

7.1. ČUVAR ZASLONA

Mogući odabir: Minimalna: 10 sekundi, Maksimalna: 3600 sekundi; **Tvornička:** 600 sekundi

Ako se u odabranom vremenu ne pritisne po ekranu, uključit će se čuvar ekrana kako ne bi došlo do oštećenja ekrana. Nakon što se dodirne ekran, čuvar ekrana će se isključiti.

7.2. ODABIR JEZIKA

Mogući odabir: Uključeno, Isključeno; **Tvornička:** Uključeno

Ovom opcijom se omogućava ili onemogućava da se prilikom uključivanja glavne sklopke prikaže početni ekran sa izborom jezika regulacije. Ukoliko se odabere "ISKLJUČENO", nakon uključivanja glavne sklopke ili dolaska struje regulacija će biti u prije postavljenom jeziku i nakon određenog vremena pojavit će se ekran rada kotla (vrijeme do pojave tog ekrana podešava se u točki 7.3.).

7.3. VRIJEME POČETNE PORUKE

Mogući odabir: Minimalna: 0 sekundi, Maksimalna: 20 sekundi; **Tvornička:** 5 sekundi

Ova opcija služi za namještanje željenog vremena trajanja početne poruke nakon uključivanja glavne sklopke. Ova opcija je omogućena samo ukoliko je opcija "ODABIR JEZIKA" (točka 7.2.) postavljena na "ISKLJUČENO".

7.4. JAČINA ZVUKA

Mogući odabir: Isključeno, Jačina 1, Jačina 2, Jačina 3; **Tvornička:** Jačina 3

Ova opcija služi za namještanje željene glasnoće zvučnika regulacije.

7.5. VRSTA ZVUKA

Mogući odabir: Tip 1, Tip 2, Tip 3, Tip 4, Tip 5, Tip 6, Tip 7, Tip 8, Tip 9, Tip 10; **Tvornička:** Tip 3

Ova opcija služi za namještanje željenog tipa zvuka regulacije. Moguće je izabrati između 10 različitih vrsta zvuka.

7.6. ZVUK

Mogući odabir: EKRAN, GREŠKE, UPOZORENJA; **Tvornička:** EKRAN, GREŠKE, UPOZORENJA; Ova opcija služi za uključivanje/isključivanje zvuka regulacije za EKRAN, GREŠKE, UPOZORENJA.

8.0. DATOTEKA**8. DATOTEKA:**

8.1. UČITAJ TVORNIČKE
8.2. SPREMI

8.3. UČITAJ

8.1. UČITAJ TVORNIČKE

Nakon pritiska na tipku "UČITAJ TVORNIČKE" pojavit će se obavijest "Učitati tvorničke postavke?". Pritiskom na tipku "OK" učitati će se tvorničke postavke regulacije. Pritiskom na tipku "NATRAG" vraćamo se u prethodni izbornik.

8.2. SPREMI

Nakon pritiska na tipku "SPREMI" pojavit će se obavijest "Spremiti trenutne postavke?". Pritiskom na tipku "OK" trenutne postavke regulacije će se spremiti u memoriju. Postavke je moguće spremiti u 3 različite memorije. Pritiskom na tipku "NATRAG" vraćamo se u prethodni izbornik.

8.3. UČITAJ

Postavke je moguće učitati iz 3 različite memorije u koje su spremljene postavke. Nakon pritiska na tipku "UČITAJ" pojavit će se obavijest "Učitaj spremljene postavke". Pritiskom na tipku "OK" spremljene postavke regulacije (koje ste spremili tipkom "SPREMI") će se učitati. Pritiskom na tipku "NATRAG" vraćamo se u prethodni izbornik.

9.0. STATISTIKA**Statistika rada kotla i određenih dijelova:**

- Rad plamenika	- Ventilator	- Snaga D6	- Snaga D2
- Pokretanje	- Grijač	- Snaga D5	- Snaga D1
- Transporter	- Vakuum turbina	- Snaga D4	- Snaga D0
- Plamen	- Vakuum ciklusi	- Snaga D3	

Regulacija prati broj pokretanja kotla i vremena rada određenih dijelova kotla.

10.0. INSTALACIJA**IZBORNIK SAMO ZA OVLAŠTENOG SERVISERA****11.0. INFORMACIJE**

Izbornik u kojem su navedeni opći podaci:

- verzija softvera
- snaga kotla
- WiFi ID

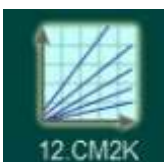
12.0. CM2K

Ova opcija je vidljiva samo ako je aktivirana i podešena u izborniku "Instalacija". Pristup izborniku "Instalacija" ima samo ovlaštenu servisera (upisom PINa). Za dodatne informacije vezane uz ovaj izbornik vidi "Tehničke upute CM2K za kotao PelTec/PelTec-lambda".

13. DODATNO

13.1. VANJSKA KONTROLA

Samo ovlaštteni serviser može uključiti vanjsku kontrolu ("izbornik Instalacija") i to samo za sljedeće konfiguracije:

	Vanjska kontrola spojena na:	
Konfiguracija 4:	AKU	S6
Konfiguracija 6:	AKU--IKG	S6
Konfiguracija 8:	AKU--PTV	S6
Konfiguracija 9:	AKU--IKG PTV	S6
Konfiguracija 10:	HS	S6
Konfiguracija 11:	HS/AKU	S9
Konfiguracija 14:	AKU--IKGx2	S6

Kad je vanjska kontrola spojena i konfigurirana u meniju „Instalacija”, simbol  se pojavljuje na glavnom ekranu.

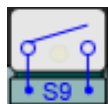
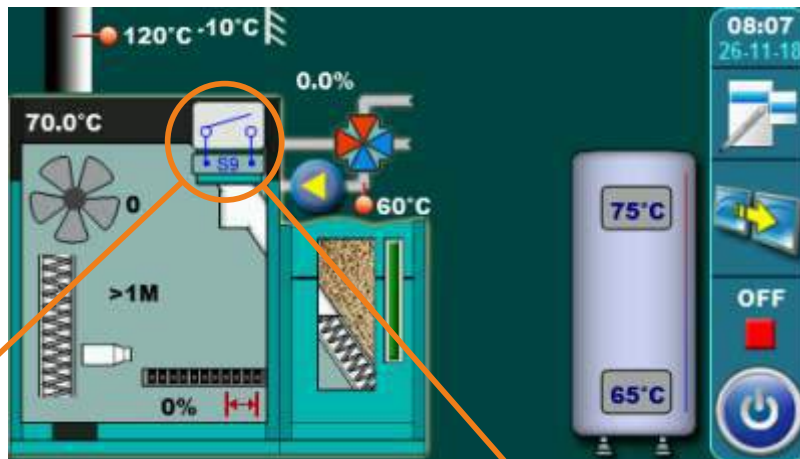

Vanjska kontrola nema zahtjev za rad kotla



Vanjska kontrola zahtjeva rad kotla



VAŽNO!

Nakon uključivanja vanjskog starta, kotao mora biti ručno uključen na ON/OFF tipki. Nakon uključivanja, regulacija počinje pratiti da li postoji zahtjev vanjskog starta i prema njemu pali/gasi kotao. Ukoliko se kotao isključi na ON/OFF tipki, kotao će se isključiti (OFF) te neće pratiti zahtjev vanjskog starta. Ako kod uključivanja kotla na ON/OFF tipki postoji zahtjev vanjskog starta, kotao kreće s radom, ukoliko ne postoji zahtjev vanjskog starta kotao će preći u fazu pauze (S7-3) te čeka zahtjev.



OFF



PAUZA



ON

TABLICA OTPORA NTC 5k/25°C OSJETNIKA
(mjerno područje -20 do +130°C)

Korišteni kao:

**Osjetnik temperature kotla,
Osjetnik PTV, Osjetnik polaznog voda,
Osjetnik povratnog voda**

Temperatura (°C)	Otpor (W)
-20	48.535
-15	36.465
-10	27.665
-5	21.158
0	16.325
5	12.694
10	9.950
15	7.854
20	6.245
25	5.000
30	4.028
35	3.266
40	2.663
45	2.184
50	1.801
55	1.493
60	1.244
65	1.041
70	876,0
75	740,7
80	629,0
85	536,2
90	458,8
95	394,3
100	340,0
105	294,3
110	255,6
115	222,7
120	190,7
125	170,8
130	150,5

TABLICA OTPORA PT1000 OSJETNIKA
(mjerno područje -30 do +400°C)

Korišten kao: **Osjetnik dimnih plinova**

Temp. (°C)	Otpor (W)	Temp (°C)	Otpor (W)
-30	885	190	1.732
-25	904	195	1.751
-20	923	200	1.770
-15	942	205	1.789
-10	962	210	1.809
-5	981	215	1.828
0	1.000	220	1.847
5	1.019	225	1.866
10	1.039	230	1.886
15	1.058	235	1.905
20	1.077	240	1.924
25	1.096	245	1.943
30	1.116	250	1.963
35	1.135	255	1.982
40	1.154	260	2.001
45	1.173	265	2.020
50	1.193	270	2.040
55	1.212	275	2.059
60	1.231	280	2.078
65	1.250	285	2.097
70	1.270	290	2.117
75	1.289	295	2.136
80	1.308	300	2.155
85	1.327	305	2.174
90	1.347	310	2.194
95	1.366	315	2.213
100	1.385	320	2.233
105	1.404	325	2.251
110	1.424	330	2.271
115	1.443	335	2.290
120	1.462	340	2.309
125	1.481	345	2.328
130	1.501	350	2.348
135	1.520	355	2.367
140	1.539	360	2.386
145	1.558	365	2.405
150	1.578	370	2.425
155	1.597	375	2.444
160	1.161	380	2.463
165	1.635	385	2.482
170	1.655	390	2.502
175	1.674	395	2.521
180	1.693	400	2.540
185	1.712		

FAZE RADA (STANJA KOTLA) NA GLAVNOM ZASLONU

VAŽNO!

Automatski nastavak rada kotla nakon nestanka i potom dolaska električne energije (PF stanja) nije moguć ako je uključena opcija izbor jezika. Za isključivanje opcije "odabir jezika" pogledajte točku 7.2 "Odabir jezika".

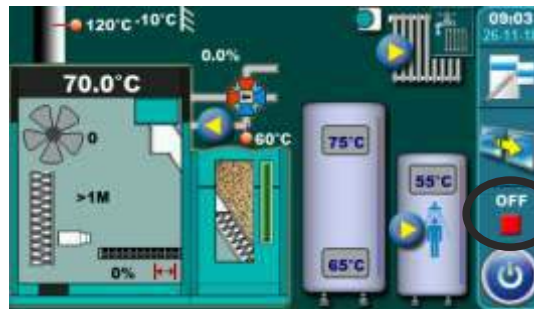

Oznaka stanja/
faze rada kotla

Faze rada	Opis
OFF	Kotao je ugašen
S0	Početno ispuhivanje, čekanje na početni položaj rešetke
S1	Ne koristi se
S2	Početna dobava peleta
S3	Čekanje na pojavu plamena
S4	Rad grijača nakon dolaska plamena
S5	Faza razgaranja plamena
SP1	Faza stabilizacije 1
SP2	Faza stabilizacije 2
SP3	Faza stabilizacije 3
SP4	Faza stabilizacije 4
SP5	Faza stabilizacije 5
S6	Faza dodatnog razgaranja
D0	Snaga D0
D1	Snaga D1
D2	Snaga D2
D3	Snaga D3
D4	Snaga D4
D5	Snaga D5
D6	Snaga D6
S7	Faza gašenja
S7-1	Prvi dio faze gašenja do nestanka plamena i dodatnog ispuhivanja za podešeno vrijeme, sljedi prelazak u S7-2. Ventilator radi brzinom (brojem okretaja) koju je imao prije ulaska u ovu podfazu.
S7-2	Dio faze gašenja-završno ispuhivanje maksimalnim brojem okretaja do isteka tvornički podešenog vremena, sljedi čišćenje rešetke (C0) te odlazak u S7-3.
S7-3	Plamenik ne radi, čeka se uvjet za novi start.
PF0	Faza nakon nestanka i dolaska struje, pali se grijač i čeka plamen (ako se plamen pojavi -> PF1, ako se plamen ne pojavi -> PF4)
PF1	Gasi se grijač i ide u PF2
PF2	Faza razgaranja, nakon nje u PF3
PF3	Čeka se nestanak plamena te ide u PF4
PF4	Završno ispuhivanje, pali ponovno ili ide u off ovisno o stanju u trenutku nestanka struje
C0	Faza čišćenja rešetke

PRIKAZI NA EKRANU - kotao ide u fazu gašenja, obavi određenu aktivnost i nastavlja s radom

- oznaka "R" - gašenje zbog gubitka plamena u radu; odlazak u faze S7, C0, S0 (ako postoji potreba za radom kotla)...

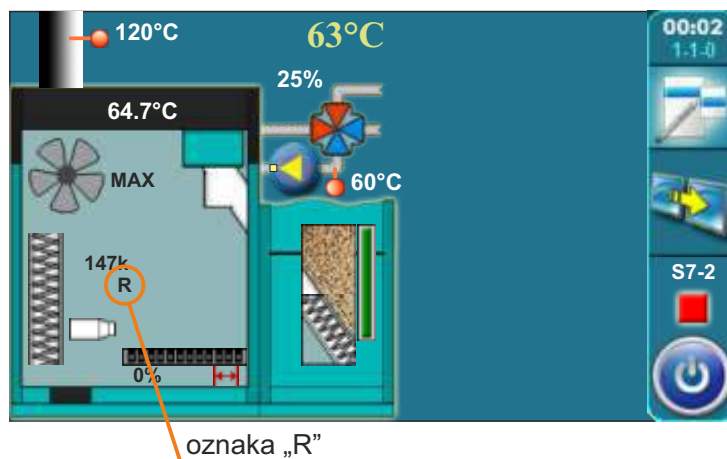

- oznaka "B" - gašenje zbog visoke temperature bimetala (ulazne cijevi peleta u kotao); odlazak u faze S7, C0, S0 (ako postoji potreba za radom kotla) ...

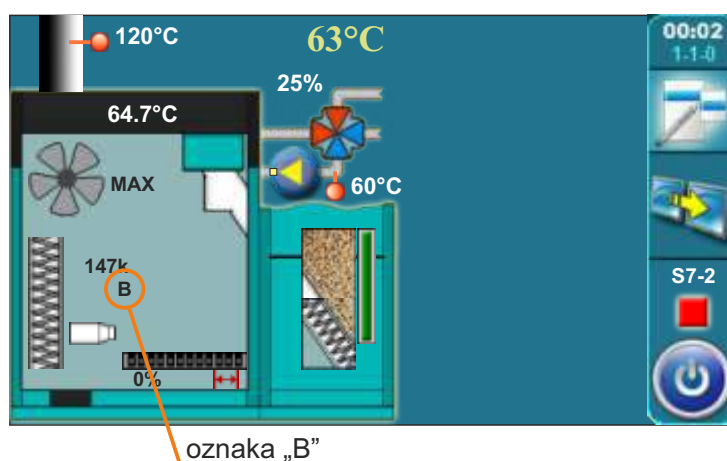

- oznaka "T" - gašenje zbog potrebe rada turbulatora; odlazak u faze S7, C0, S0 (ako postoji potreba za radom kotla)...

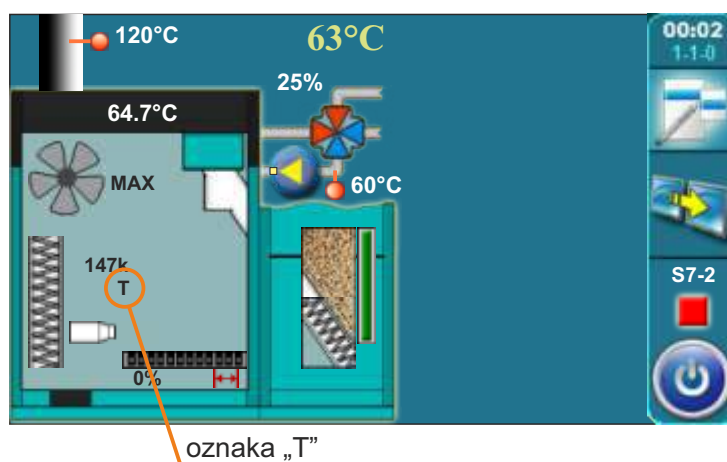



Tvrtka Centrometal d.o.o. ne preuzima odgovornost za moguće netočnosti u ovoj knjižici nastale tiskarskim greškama ili prepisivanjem, sve su slike i sheme načelne te je potrebno svaku prilagoditi stvarnom stanju na terenu, u svakom slučaju tvrtka si pridržava pravo unositi vlastitim proizvodima one izmjene koje smatra potrebnim.

Centrometal d.o.o. Glavna 12, 40306 Macinec, Hrvatska

centrala tel: +385 40 372 600, fax: +385 40 372 611
servis tel: +385 40 372 622, fax: +385 40 372 621

www.centrometal.hr
e-mail: servis@centrometal.hr

Centrometal
TEHNIKA GRIJANJA