

ACO 203
ACO 203PLUS

 **GEBERIT**

2

FI
IS
PL
HU
SK
CS
SL
HR
SR
ET

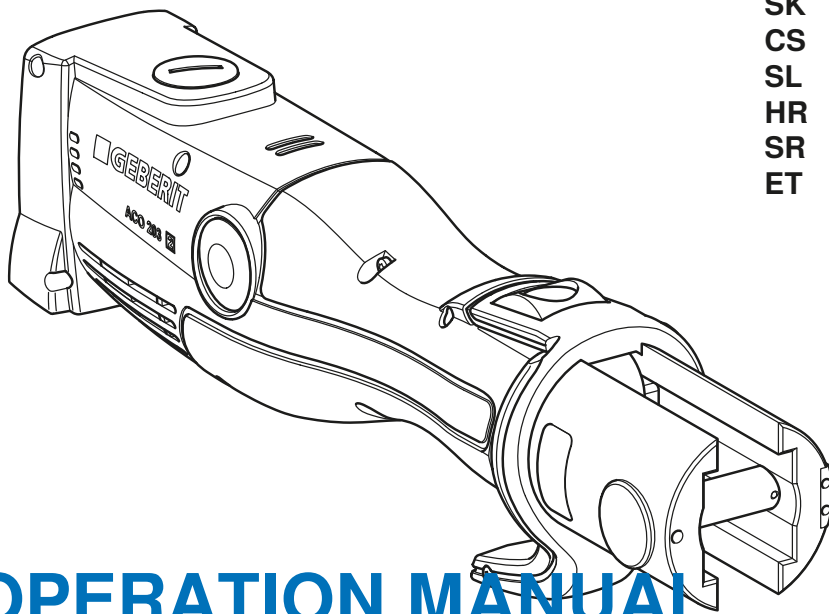

OPERATION MANUAL

BETRIEBSANLEITUNG
MANUEL D'UTILISATION
ISTRUZIONI DI FUNZIONAMENTO

**KNOW
HOW**
INSTALLED

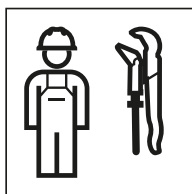

Suomi	4
Íslenska	19
Polski	34
Magyar	50
Slovensky	66
Čeština	82
Slovenščina	97
Hrvatski	113
Srpski	128
Eesti	143

Yleisohjeita

Tätä dokumenttia koskeva ohje

Alkuperäinen käyttöohje on laadittu saksaksi. Kaikki muut kieliversiot ovat alkuperäisen käyttöohjeen käännöksiä.

Turallisuusohjeet

Määräysten mukainen käyttö

Geberit-puristustyökalu on tarkoitettu ainoastaan Geberit-puristusjärjestelmien putkien ja puristusliittimien puristamiseen.

Siinä saa käyttää ainoastaan Geberit-puristuspäitä (puristusleuat, puristuskaulukset, välileuat), joissa on yhteensopivuusmerkintä .

Geberit-puristustyökalua saa käyttää vain tämän käyttöohjeen mukaisesti. Kaikki muu käyttö on määräysten vastaista ja voi aiheuttaa vakavia loukkaantumisia tai kuoleman.

Geberit-puristustyökalua ei ole tarkoitettu:

- muiden valmistajien puristuspäiden kiinnittämiseen
- käytettäväksi ilman puristuspäitä

Geberit-puristustyökalua yhdessä Geberit-puristuspäiden kanssa ei ole tarkoitettu:

- muiden esineiden puristamiseen kuin mitä käyttöohjeessa on kuvattu
- muiden valmistajien putkien ja puristusliittimien puristamiseen
- sellaisten puristusliittimien puristamiseen, jotka ovat eri kokoisia kuin puristuspää

Käyttäjien pätevyys

Jos käyttäjillä ei ole soveltuvaa koulutusta, he eivät pysty tunnistamaan Geberit-puristuslaitteen aiheuttamia vaaroja ja arvioimaan niitä oikein. Näin he itse tai muut henkilöt voivat loukkaantua vakavasti.

- Vain putkiasennuksen ammattilaiset saavat käyttää Geberit-puristuslaitetta.
- Käyttäjien on tunnettava maakohtaiset turvallisuusmääräykset ja noudatettava niitä.
- Geberit-puristuslaitetta ensimmäistä kertaa käyttävien on saatava asiantuntijan perehdytys turvallisesta käsittelystä tai osallistuttava koulutukseen.

Ohjeiden ja määräysten noudattaminen



VAROITUS

Lue kaikki tämän sähkötyökalun mukana toimitetut turvallisuusohjeet, määräykset, kuvat ja tekniset tiedot.

Seuraavien määräysten noudattamatta jättäminen voi aiheuttaa sähköiskun, tulipalon ja/tai vakavia loukkaantumisia.

- ▶ Säilytä kaikki turvallisuusohjeet ja määräykset tulevaisuutta varten.

Lue seuraavat dokumentit ennen käyttöönottoa ja noudata niitä:

- oheinen dokumentti "Sähkötyökalujen yleiset turvallisuusohjeet"
- vastaavien Geberit-puristuspäiden käyttöohje
- akkulaturin käyttöohje

Viallisten Geberit-puristusosien aiheuttaman vaaran välttäminen

Geberit-puristus päät (puristusleuat, puristuskaulukset, välileuat) altistuvat puristettaessa suurille voimille ja kuluvat. Kuluneiden tai vaurioituneiden puristus päiden käyttö voi aiheuttaa vakavia loukkaantumisia tai kuoleman ympäristöön sinkoavien lohjenneiden osien vuoksi.

- Käytä puristus päitä ainoastaan teknisesti moitteettomassa kunnossa.
- Noudata huoltovälejä.
- Tarkasta säännöllisesti aina ennen käyttöä ja käytön jälkeen, että puristus päissä ei ole puutteita ja vaurioita. Tarkasta, että puristus pinnassa ja laipassa ei ole materiaalisäröjä.
- Jos materiaalisäröjä on, koko puristus päätä ei enää saa käyttää.

Virheellisen puristuksen aiheuttaman Geberit-puristus päiden vaurioitumisen välttäminen



VAROITUS

Väärin puristusosien käyttö aiheuttaa loukkaantumisvaaran.

- ▶ Käytä ainoastaan puristusosia, jotka vastaavat käsiteltävien puristusliittimien halkaisijaa.

Geberit-puristus päät voivat vaurioitua virheellisen puristamisen tai käytön vuoksi, jos esimerkiksi mukana puristetaan vieraita esineitä.

- Käytä vain Geberit-puristus päitä, joissa on yhteensopivuusmerkintä .
- Älä aseta puristus päätä vinoon puristusliittimen päälle.
- Jos epäilet puristus päässä vaurioituneen, vaihda puristus pää ja anna valtuutetun korjaamon tarkastaa vaurioitunut puristus pää.

Henkilökohtaisen suojavarustuksen käyttäminen

Ilman soveltuvia suojavarusteita voivat ympäristöön sinkoavat Geberit-puristuspäiden lohjenneet osat aiheuttaa vakavan loukkaantumisen tai kuoleman.

- Käytä puristamisen aikana suojakypärää ja suojalaseja.

Huolto ja korjaukset vain ammattikorjaamoissa

Geberit-puristustyökalut ja Geberit-puristuspäät, joita ei ole huollettu tai joita ei ole huollettu ammattitaitoisesti, voivat aiheuttaa vakavia onnettomuuksia.

- Noudata ehdottomasti huoltomerkissä ilmoitettua seuraavan huollon ajankohtaa.
- Huollon ja korjaukset saa antaa vain valtuutettujen ammattikorjaamoiden suoritettaviksi.
- Huolla Geberit-puristustyökalu ja Geberit-puristuspäät määräysten mukaisesti. → Katso ”Kunnossapitoeen”, sivu 16.





Jatkuvan käytön aiheuttamien terveydellisten vaarojen välttäminen

Jatkuvassa käytössä värähtelyn voimakkuuden ja melukuormituksen raja-arvot voivat ylittyä ja johtaa terveyshaittoihin.





- Käytä tärinältä suojaavia käsineitä, joissa on kumi- tai vaahtopohmusteet.
- Sisällytä työvuoroon taukoja ja töitä ilman tärinäkuormitusta.
- Käytä kuulosuojaimia.

Merkkien selitykset

Symbolit ohjeessa

Symboli	Merkitys
 VAROITUS	Merkitsee vaaraa, joka voi johtaa kuolemaan tai vakavaan loukkaantumiseen, jos sitä ei vältetä.
 HUOMIO	Merkitsee vaaraa, joka voi johtaa loukkaantumisiin, jos sitä ei vältetä.
HUOMAUTUS	Merkitsee vaaraa, joka voi aiheuttaa omaisuusvahinkoja, jos sitä ei vältetä.
	Viittaa tärkeään tietoon.
	Yhteensopivuusmerkintä: vain jollakin näistä merkeistä varustetut puristus päät ovat yhteensopivia puristustyökalun kanssa.

Symbolit Geberit-puristustyökalussa

Symboli	Merkitys
	Ympäristöön sinkoavien lohjenneiden osien aiheuttama vaara.
	Lue turvallisuusohjeet ja käyttöohje ennen laitteen käyttöönottoa ja käyttöä.
	Huoltomerkki: ilmoittaa seuraavan huollon ajankohdan.
	Yhteensopivuusmerkintä: puristus päät, joissa on tämä merkintä, ovat yhteensopivia puristustyökalun kanssa.

Tuotekuvaus

Rakenne ja toiminta

Geberit ACO 203 / ACO 203plus -puristustyökaluun kuuluvat:

- puristustyökalu ja käyttöohje
- puristusleuat varustettuna yhteensopivuusmerkinnällä tai välileuat ja puristuskaulukset varustettuna yhteensopivuusmerkinnällä
- akku ja laturi sekä käyttöohje
- dokumentti "Sähkötyökalujen yleiset turvallisuusohjeet"
- kuljetuslaukku

Varustus voi vaihdella toimituslaajuudesta riippuen.

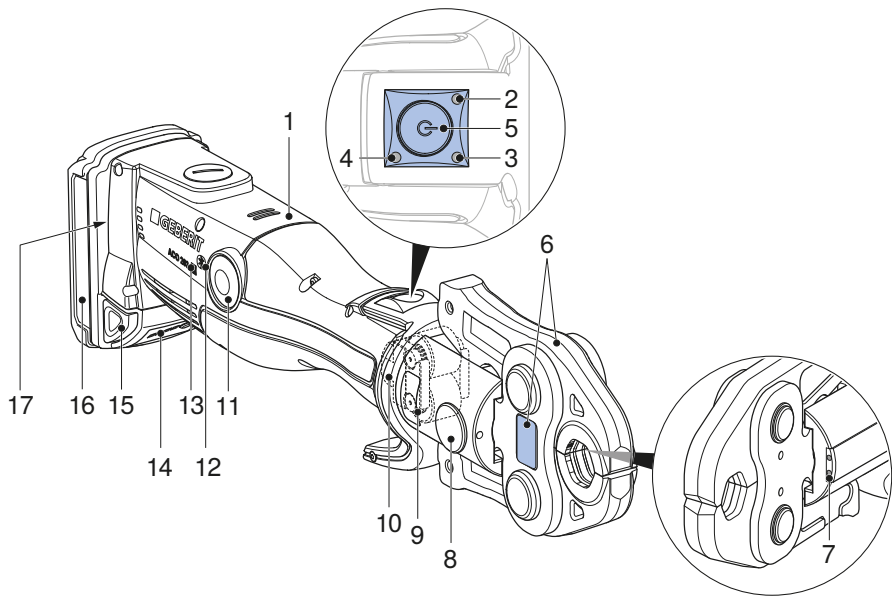

Kohdan nro	Nimitys	Toiminto/kuvaus
1	Puristustyökalu	–
2	Punainen LED	Palaa tai vilkkuu: häiriö → Katso "Häiriöiden korjaus", sivu 15
3	Vihreä LED	<ul style="list-style-type: none"> • Palaa: laite on käyttövalmis. • Vilkkuu: häiriö → "Häiriöiden korjaus", sivu 15
4	Sininen LED	Palaa: langaton yhteys aktiivinen (vain puristustyökalussa ACO 203plus).

Kohdan nro	Nimitys	Toiminto/kuvaus
5	Käynnistyspainike	<ul style="list-style-type: none"> • Lyhyt painallus: aktivoi laitteen lepotilasta. • Pitkä painallus (> 2 s): käynnistää puristamisen ja aktivoi puristuskohdan valaistuksen; puristusliitos suoritetaan automaattisesti.
6	Puristus pää	<ul style="list-style-type: none"> • Puristusleuka tai puristuskaulus, jossa on välileuka, vastaa puristusliittimen läpimittaa. • Puristus pää ja varoitustarra.
7	Valkoiset LEDit	Kaksi LEDiä puristuskohdan valaisemiseen.
8	Kiinnityspultti	Pitää puristus päään paikoillaan
9	Varoitustarra	<ul style="list-style-type: none"> • Varoitussymboli: ympäristöön sinkoavien lohjenneiden osien aiheuttama vaara. • Turvallisuusohje: lue käyttöohje ennen laitteen käyttöönottoa ja käyttöä.
10	Rullakäyttö	Välittää puristusvoiman puristustyökalusta puristus päähän
11	Vapautusnappi	Paina ja pidä painettuna: keskeyttää puristamisen; rullakäyttö siirtyy takaisin lähtöasentoon.
12	Langattoman rajapinnan symboli	Langaton Bluetooth® ¹⁾ -rajapinta (vain puristustyökalussa ACO 203plus).
13	Yhteensopivuusmerkintä	puristus päät, joissa on tämä merkintä, ovat yhteensopivia puristustyökalun kanssa.
14	Lataustilan näyttö	Näyttää akun lataustilan.
15	Irrotuspainikkeet	Paina molemmat irrotuspainikkeet sisään: akku voidaan vetää ulos.
16	Akku	Käytä vain valmistajan Geberit litium-ioni-akkua, jonka tyyppi on Milwaukee 18 V.
17	Tyypikilpi	–

¹⁾ Merkki Bluetooth® ja sen logot ovat Bluetooth SIG, Inc. -yhtiön omaisuutta, ja Geberit käyttää niitä lisenssillä.

Langattoman rajapinnan toiminta

Puristustyökalut, joissa on tyyppimerkintä "plus", on varustettu langattomalla Bluetooth®-rajapinnalla. Yhdessä mobiilipäätelaitteen (iOS tai Android) ja NovoCheck-App (www.novopress.de) -sovelluksen kanssa, käytettävissä ovat seuraavat toiminnot:

- tietojen lukeminen, kuten esim. puristusten määrä, laitteen tila, sarjanumero
- laite-elektronikan tarkastus
- puristuskohdan valaistuksen (jos sellainen on) ja lepotilaan siirtymisen keston säätö
- työmaaraaporttien laatiminen

Puristustyökalun ja päätelaitteen välisen yhteyden luomiseksi puristustyökalun täytyy olla käytövalmis (paina käynnistyspainiketta lyhyesti, vihreä LED palaa, sininen LED vilkkuu) ja NovoCheck-App-sovelluksen on oltava asennettuna päätelaitteeseen. Kun Bluetooth®-yhteys on muodostettu, sininen LED palaa.

Jos päätelaitteeseen ei voitu luoda yhteyttä ennen ensimmäistä puristusta, sininen LED sammuu. Uudelleen yhdistäminen on mahdollista vain, jos puristustyökalu kytketään kokonaan pois päältä. Sitä varten on irrotettava akku.

Tekniset tiedot

Käyttövirta	18 V DC
Akun tyyppi	Litium-ioni-akku 18 V
Tehonotto	450 W
IP-luokitus	IP20
Nimellisvoima	32 kN
Nimelliskäyttöaika	30 minuuttia
Nettopaino (akun kanssa)	2,8 kg
Äänen enimmäistehotaso ¹⁾	89 dB (A)
Äänenpainetaso käyttäjän korvan kohdalla ¹⁾	78 dB(A)
Värähtelyn voimakkuus ²⁾	≤ 2,5 m/s ²
Käyttölämpötila	-20 – +60 °C
Langaton teknologia	Bluetooth® 4.0 smart
Taajuusalue	2402,0–2480,0 MHz
Maksimaalinen lähtöteho	1,8 dBm
Tyypimerkintä	ACO203 (ACO 203)/ACO203 BT (ACO 203plus)
Valmistaja	Novopress GmbH & Co. KG, Scharnhorststrasse 1, D-41460 Neuss

¹⁾ Äänentehotason ja äänitason mittausepävarmuus: 3 dB(A)

²⁾ Värähtelyn voimakkuuden mittausepävarmuus: 1,5m/s²

Ohje: Ilmoitettu värähtelyn voimakkuus mitataan standardoidun koemenettelyn mukaisesti, ja sitä voidaan käyttää vertailuun toisten laitteiden kanssa. Ilmoitettua värähtelyn voimakkuutta voidaan käyttää myös alustavana käytön keskeytyksen arviona. Värähtelyn voimakkuus voi poiketa ilmoitetusta arvosta laitteen todellisen käytön yhteydessä laitteen käytettävästä riippuen. Todellisista käyttöolosuhteista (ajoittaiskäyttö) riippuen voi olla tarpeellista määritellä turvallisuustoimenpiteitä käyttöhenkilön suojaamiseksi.

Valtuutetut korjaamot

Voit kysyä valtuutettujen korjaamoiden osoitteita Geberit-jakeluhyhtiöistä.

Valtuutettu korjaamo Saksassa

Inicom Service GmbH
Vanessa Schulz
Gewerbstrasse 50
DE-88636 Illmensee
Puh.: 07558-93848-47

Käyttö

Yleinen käyttö

Jos puristuslaitetta ei käytetä 30 sekunnin aikana, se kytkeytyy lepotilaan. Mikään LED ei pala. Käynnistuspainikkeen lyhyt painallus aktivoi laitteen uudelleen lepotilasta. Laitte on käyttövalmis, vihreä LED palaa.

Geberit-puristuspäiden paikoilleen asettaminen

Puristuspäät ovat puristusleukoja, puristuskauluksia ja välileukoja.



Noudata Geberit-puristusosien käyttöohjeita. Tarkasta puristusosat turvallisuutta käsittelevän luvun mukaan.

- 1 Paina molemmat irrotuspainikkeet akussa sisään ja vedä akku ulos.

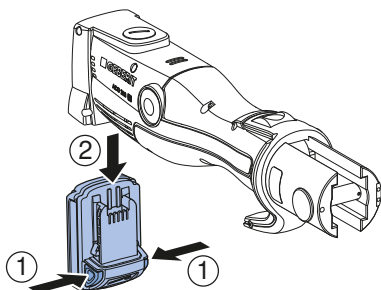

- 2 Vedä kiinnityspultti ulos.

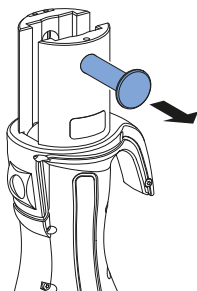

- 3 Aseta puristuspää puristustyökaluun.

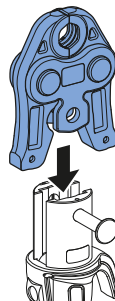

- 4 Työnnä kiinnityspultti vasteeseen asti.

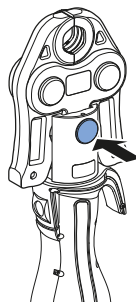

HUOMAUTUS

Laitevaurioita väärän akun johdosta

- Varmista, että käytetään vain sopivia valmistajan Geberit litium-ioni-akkuja, joiden tyyppi on Milwaukee 18 V.

- 5** Työnnä akkua alhaalta päin puristus-työkaluun, kunnes akku lukittuu.

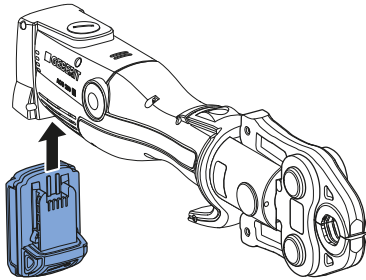

Tulos

- ✓ Puristustyökalu on lepotilassa. Mikään LED ei pala.

Puristaminen Geberit-puristuspailla



VAROITUS

Ympäristöön sinkoavista lohjenneista osista aiheutuva loukkaantumisvaara

- Käytä suojalaseja ja suojakypärää.



VAROITUS

Väärin puristusosien käyttö aiheuttaa loukkaantumisvaaran.

- Käytä ainoastaan puristusosia, jotka vastaavat käsiteltävien puristusliittimien halkaisijaa.



VAROITUS

Kuumenemisen aiheuttama palovaara

- Anna puristustyökalun jäähtyä vähintään 30 minuutin ajan 30 minuutin yhtäjaksoisen käytön jälkeen.
- Älä aseta kuumaa puristustyökalua helposti syttyvien materiaalien viereen äläkä säilytä sitä niiden vieressä.



Puristaminen voidaan keskeyttää milloin tahansa. → Katso ”Puristuksen keskeyttäminen”.

Edellytykset

- Putkien päistä on poistettu jäyste ja ne on puhdistettu.
- Putken osa ja puristusliitin on yhdistetty putkistojärjestelmän asennusohjeiden mukaisesti.
- Puristuspaä on oikein asetettu.

1

Aktivoi laite lepotilasta painamalla lyhyesti käynnistuspainiketta.

- ✓ Laite on käyttövalmis, vihreä LED palaa.

- 2** Aseta puristus pää oikein puristusliittimen päälle, ei vinoon. → Katso kunkin Geberit-puristus päään käyttöohje

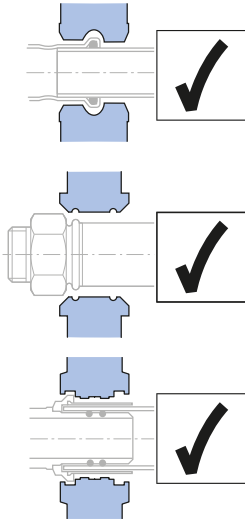

HUOMIO

Puristuksiin jäämisen vaara

- ▶ Pidä kädet kaukana puristusosasta.

- 3** Paina käynnistyspainiketta vähintään 2 sekuntia.
- ✓ Puristaminen päättyy voiman tunnistamisen jälkeen automaattisesti, vihreä LED sammuu.

Tulos

- ✓ Kun puristaminen on suoritettu kokonaan, rullakäyttö siirtyä takaisin lähtöasentoon. Vihreä LED palaa, puristus työkalu on taas käyttövalmis.

Puristuksen keskeyttäminen

- ▶ Paina vapautusnuppia ja pidä se painettuna.

Tulos

- ✓ Puristustyökalun rullakäyttö vetäytyä takaisin lähtöasentoon. Täydellisesti valmistettua puristusliitosta varten puristaminen on toistettava. Puristus päätä ei saa tällöin poistaa tai kääntää.

Häiriöiden korjaus

Vika	Syy	Toimenpide
Puristustyökäluä ei voi aktivoida lepotilasta ja mikään LED ei pala.	Akku on viallinen.	<ul style="list-style-type: none"> ▶ Vaihda tilalle valmistajan Geberit litium-ioni-akku, jonka tyyppi on Milwaukee 18 V. ▶ Tarkastuta viallinen akku valtuutetussa korjaamossa.
	Akkua ei ole asetettu oikein.	<ul style="list-style-type: none"> ▶ Aseta akku oikein.
	Puristustyökälu on viallinen.	<ul style="list-style-type: none"> ▶ Tarkastuta puristustyökälu valtuutetussa korjaamossa.
Vihreä LED vilkkuu.	Akkua ei ole riittävästi ladattu.	<ul style="list-style-type: none"> ▶ Lataa akku tai vaihda tilalle valmistajan Geberit litium-ioni-akku, jonka tyyppi on Milwaukee 18 V.
	Kiinnityspulttia ei ole asetettu oikein.	<ul style="list-style-type: none"> ▶ Aseta kiinnityspultti paikalleen.
	Kiinnityspultti on irronnut.	<ul style="list-style-type: none"> ▶ Aseta kiinnityspultti paikalleen. ▶ Testaa puristus, toista tarvittaessa.
Punainen LED vilkkuu.	Puristustyökälu ei ole käyttölämpötilassa.	<ul style="list-style-type: none"> ▶ Vie puristustyökälu lämpimämpään paikkaan tai anna sen jäähtyä. ▶ Lämmitä puristustyökälu tarvittavaan käyttölämpötilaan useilla tyhjillä puristuksilla (puristukset ilman liittintä).
	On asetettu väärä tai viallinen akku.	<ul style="list-style-type: none"> ▶ Vaihda tilalle valmistajan Geberit litium-ioni-akku, jonka tyyppi on Milwaukee 18 V.
Punainen LED palaa.	Laitevika.	<ul style="list-style-type: none"> ▶ Paina käynnistyspainiketta. Jos mitään ei tapahdu, vaikka käynnistyspainiketta painetaan, puristustyökälu on viallinen. Tarkastuta puristustyökälu valtuutetussa korjaamossa. ▶ Testaa puristus, toista tarvittaessa.
Puristustyökälu seisautuu, eikä mikään LED pala.	Akku on viallinen.	<ul style="list-style-type: none"> ▶ Vapauta käynnistyspainike. ▶ Paina vapautusnuppia ja pidä se painettuna: rullakäyttö siirtyy lähtöasentoon. ▶ Tarkasta puristusliittimen tiiviyys ja toista puristus tarvittaessa. ▶ Vaihda tilalle valmistajan Geberit litium-ioni-akku, jonka tyyppi on Milwaukee 18 V. ▶ Tarkastuta viallinen akku valtuutetussa korjaamossa.
Punainen ja vihreä LED vilkkuvat vuorotellen.	Huoltoväli on saavutettu.	<ul style="list-style-type: none"> ▶ Tarkastuta puristustyökälu valtuutetussa korjaamossa.

Kunnossapitogeen

Huoltomääräykset

Aikaväli	Huoltotyö
Säännöllisesti (ennen käyttöä, työpäivän alussa)	<ul style="list-style-type: none"> ▶ Tarkasta, että puristustyökalussa, akussa tai laturissa ei ole ulkoisia turvallisuuteen vaikuttavia puutteita tai vaurioita. ▶ Puhdista ja voitele puristustyökalu. ▶ Puhdista puristuspäät ja tarkasta, että niissä ei ole puutteita, varsinkaan materiaalisäröjä. ▶ Voitele puristuspäät. → Katso kyseisten puristuspäiden käyttöohje.
Puolen vuoden välein	<ul style="list-style-type: none"> ▶ Anna valtuutetun korjaamon tarkastaa, onko laturissa turvallisuuteen vaikuttavia puutteita ja vaurioita. Tämä mitaustekninen tarkastus ei kuitenkaan korvaa maakohtaisia määräyksiä ja lainsäädäntöä, joissa saatetaan vaatia muiden tarkastusten ja huoltotöiden suorittamista.
Viimeistään kahden vuoden kuluttua huoltomerkissä olevien tietojen mukaan tai kun punainen ja vihreä LED vilkkuvat vuorotellen	<ul style="list-style-type: none"> ▶ Tarkastuta puristusvoima ja kulumat valtuutetussa ammattikorjaamossa.

Geberit-puristustyökalan puhdistus ja voitelu



VAROITUS

Tahattoman käynnistymisen aiheuttama loukkaantumisvaara

- Poista akku puristuslaitteesta aina ennen huoltotöitä.

HUOMAUTUS

Laitevauriota kosteuden ja märkyiden johdosta

- Puristuslaitetta ei saa koskaan puhdistaa vedellä tai muilla nesteillä.

- 1 Paina molemmat irrotuspainikkeet akussa sisään ja vedä akku ulos.

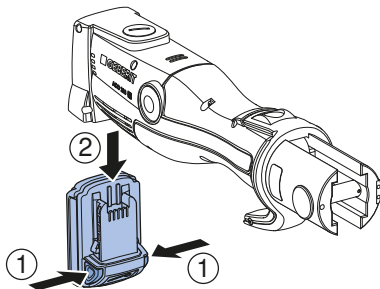

- 2 Puhdista puristustyökalan rullakäyttö, rullakäytön ohjain ja kiinnityspultti.

- 3 Poista lika pensselillä.



HUOMIO

Terveydelle haitallisia sisältöaineita

- Noudata käytettävän voiteluaineen turvallisuusohjeita.

- 4 Voitele rullakäyttö, rullakäytön ohjain ja kiinnityspultti aineella BRUNOX® Turbo-Spray®.

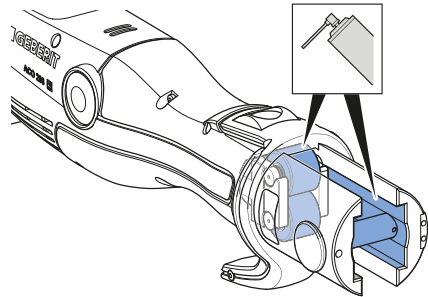

- 5 Pyyhi ylimääräinen voiteluaine imukykyisellä liinalla.

Hävittäminen

Sähkö- ja elektroniikkalaiteromun hävittäminen



Yliivivattua jätteastiaa esittävä symboli tarkoittaa, että sähkö- ja elektroniikkalaiteromua ei saa hävittää sekajätteen mukana, vaan ne on toimitettava keräyspisteeseen. Loppukäyttäjien on lain mukaan toimitettava käytöstä poistetut laitteet hävitettäviksi asianmukaisiin keräyspaikkoihin, joita ovat julkiset keräyspisteet, jälleenmyyjäliikkeet ja Geberit. Monet sähkö- ja elektroniikkalaitteiden jälleenmyyjät ovat velvollisia vastaanottamaan sähkö- ja elektroniikkalaiteromun maksutta. Jos toivottu palautuspaikka on Geberit, on otettava yhteyttä vastaavaan jälleenmyynti- tai huoltoliikkeeseen.

Käytetyt paristot ja akut, jotka eivät ole käytöstä poistetun laitteen sisällä, sekä lamput, jotka voidaan irrottaa laitteesta ehjinä, on poistettava laitteesta ennen sen luovuttamista keräyspisteeseen.

Jos käytöstä poistettuun laitteeseen on tallennettu henkilötietoja, loppukäyttäjät ovat itse vastuussa niiden poistamisesta ennen laitteen luovuttamista keräyspisteeseen.

Yhteydenotto

Geberit International AG

Schachenstrasse 77, CH-8645 Jona

documentation@geberit.com

www.geberit.com

Dokumentoinnista vastaava henkilö

Jörg Schneider, Product Compliance, Geberit International AG, CH-8645 Jona, Sveitsi

Vaatimustenmukaisuus

Geberit-puristuslaitteiden vaatimustenmukaisuusvakuutus

Vaatimustenmukaisuusvakuutus on puristuslaitteen mukana. Jos vaatimustenmukaisuusvakuutus puuttuu, sen voi pyytää vastaavalta Geberit-jakeluhyhtiöltä.

Almennar upplýsingar

Upplýsingar um þetta skjal

Upprunaleg útgáfa notkunarleiðbeininganna er á þýsku. Útgáfur notkunarleiðbeininganna á öðrum tungumálum eru þýddar úr frummálinu.

Mikilvæg öryggisatriði

Rétt notkun

Geberit þrýstitækið er eingöngu ætlað til að pressa saman rör og þrýstitengi úr Geberit þrýstikerfum.

Við það má eingöngu nota Geberit þrýstihluti (þrýstikjafta, þrýstikraga, millikjafta) með samhæfismerkingunni [2](#).

Eingöngu má nota Geberit þrýstitækið samkvæmt þessum notkunarleiðbeiningum. Öll önnur notkun telst vera röng og getur leitt til alvarlegra eða banvænna áverka.

Geberit þrýstitækið er ekki ætlað til:

- notkunar með þrýstihlutum frá öðrum framleiðendum
- notkunar án þrýstihluta

Geberit þrýstitækið ásamt Geberit þrýstihlutum er ekki ætlað til:

- að pressa aðra hluti en tilgreindir eru í notkunarleiðbeiningunum
- að pressa rör og þrýstitengi frá öðrum framleiðendum
- að pressa þrýstitengi sem eru með önnur mál en þrýstihludurinn

Hæfniskröfur til notenda

Fái notendur ekki viðeigandi þjálfun eru þeir ekki færir um að greina og meta þær hættur sem stafað geta af Geberit þrýstítækinu. Þetta getur leitt til þess að notendur valdi sjálfum sér eða öðrum alvarlegum áverkum.

- Eingöngu fagmenn á sviði röralagna mega nota Geberit þrýstítækið.
- Notendur verða að þekkja gildandi öryggisreglur í hverju landi og fara eftir þeim.
- Áður en unnið er með Geberit þrýstítækið í fyrsta skipti verður notandinn að fá tilsögn í notkun þess hjá fagmanni eða sækja viðeigandi námskeið.

Fara skal eftir leiðbeiningum og ábendingum



VIÐVÖRUN

Lesið allar öryggisleiðbeiningar, leiðbeiningar, myndskýringar og tæknilegar upplýsingar sem fylgja með þessu rafmagnsverkfæri.

Hætta er á raflosti, bruna og/eða alvarlegum slysum ef eftirfarandi leiðbeiningum er ekki fylgt.

- ▶ Geymið allar öryggisleiðbeiningar og ábendingar til síðari nota.

Lesið eftirfarandi skjöl vandlega áður en búnaðurinn er tekinn í notkun:

- meðfylgjandi skjal "Almennar öryggisleiðbeiningar fyrir rafmagnsverkfæri"
- notendahandbók viðkomandi Geberit þrýstihluta
- notendahandbók með hleðslutæki

Koma skal í veg fyrir hættu vegna Geberit þrýstihluta sem eru í ólagi

Geberit þrýstihlutir (þrýstikjaftar, þrýstikragar, millikjaftar) verða fyrir miklu álagi við pressun og slitna með tímanum. Ef notaðir eru slitnir eða skemmdir þrýstihlutir geta brot skotist úr þeim og valdið alvarlegum áverkum eða dauða.

- Þegar þrýstihlutir eru notaðir verða þeir að vera í fullkomnu lagi.
- Viðhald skal fara fram á tilskildum tímum.
- Fyrir og eftir hverja notkun þrýstihluta skal skoða þá með tilliti til ágalla og skemmda. Athugið hvort sprungur eru í pressunarútlínum og á flansi.
- Ef myndast hafa sprungur má ekki nota þrýstihlutinn áfram.

Varast skal að valda skemmdum á Geberit þrýstihlutum með rangri pressun



VIÐVÖRUN

Hætta er á meiðslum ef notaðir eru þrýstihlutir af rangri gerð

- ▶ Notið eingöngu þrýstihluti með þvermáli sem samræmist þrýstitengjunum sem vinna á með.

Ef pressun fer ekki rétt fram eða notkun er ekki með fyrirhuguðum hætti, til dæmis þegar aðskotahlutir eru pressaðir með, geta Geberit þrýstihlutirnir orðið fyrir skemmdum.

- Notið eingöngu Geberit þrýstihluti með samhæfismerkingunni .
- Setjið þrýstihlutinn ekki skakkt á þrýstitengið.
- Ef grunur leikur á um að þrýstihlutur hafi orðið fyrir skemmdum skal skipta um þrýstihlutinn og láta skoða hann á viðurkenndu verkstæði.

Nota skal persónuhlífar

Ef ekki er notaður viðeigandi hlífðarbúnaður geta brot sem skjótast úr Geberit þrýstihlutunum valdið alvarlegum áverkum eða banaslysum.

- Nota skal öryggishjálms og hlífðargleraugu á meðan pressun fer fram.

Viðhald og viðgerðir skulu eingöngu fara fram á viðurkenndum verkstæðum

Ef viðhaldi Geberit þrýstitækja og Geberit þrýstihluta er ekki sinnt eða fer ekki fram með viðeigandi hætti getur það haft alvarleg slys í för með sér.

- Mikilvægt er að viðhald fari næst fram á þeim tíma sem tilgreindur er á skoðunarmiðanum.
- Viðhald og viðgerðir mega eingöngu fara fram á viðurkenndum verkstæðum.
- Viðhald Geberit þrýstitækis og Geberit þrýstihluta skal fara fram samkvæmt leiðbeiningum. → Sjá "Viðhald", bls. 31.





Varist heilsutjón vegna stöðugar notkunar

Við stöðuga notkun getur titringur og hávaði farið yfir leyfileg mörk og orsakað heilsutjón.





- Notið hanska með gúmmí- eða frauðfóðrun sem veita vörn gegn titringi.
- Gera skal ráð fyrir vinnuhléum og verkum þar sem ekki er um titring að ræða.
- Notið heyrnarhlífar.

Skýringar á táknum

Tákn í leiðbeiningunum

Tákn	Merking
 VIÐVÖRUN	Gefur til kynna hættu sem getur leitt til dauða eða alvarlegra áverka ef ekki er komið í veg fyrir hana.
 VARÚÐ	Gefur til kynna hættu sem getur leitt til áverka ef ekki er komið í veg fyrir hana.
ATHUGIÐ	Gefur til kynna hættu sem getur leitt til tjóns ef ekki er komið í veg fyrir hana.
	Bendir á mikilvægar upplýsingar.
	Samhæfismerking: Eingöngu þrýstihlutir sem bera annað þessara tákna eru samhæfir við þrýstitækið.

Tákn á Geberit þrýstiverkfæri

Tákn	Merking
	Hætta vegna brota sem skjótast burt.
	Lesið öryggisleiðbeiningarnar og notkunarleiðbeiningarnar áður en tækið er tekið í notkun.
	Skoðunarmiði: Tilgreinir hvenær viðhald skal fara fram næst.
	Samhæfismerking: Þrýstihlutir með þessu tákni eru samhæfir við þrýstitækið.

Vörulýsing

Uppbygging og virkni

Geberit þrýstiverkfærið ACO 203 / ACO 203plus samanstendur af:

- þrýstitæki ásamt notkunarleiðbeiningum
- þrýstikjöftum með samhæfismerkingu eða millikjöftum og þrýstikrögum með samhæfismerkingu
- rafhlöðu og hleðslutæki með notkunarleiðbeiningum
- skjalinu "Almennar öryggisleiðbeiningar fyrir rafmagnsverkfæri"
- tösku

Útbúnaðurinn getur verið breytilegur eftir pöntuninni hverju sinni.

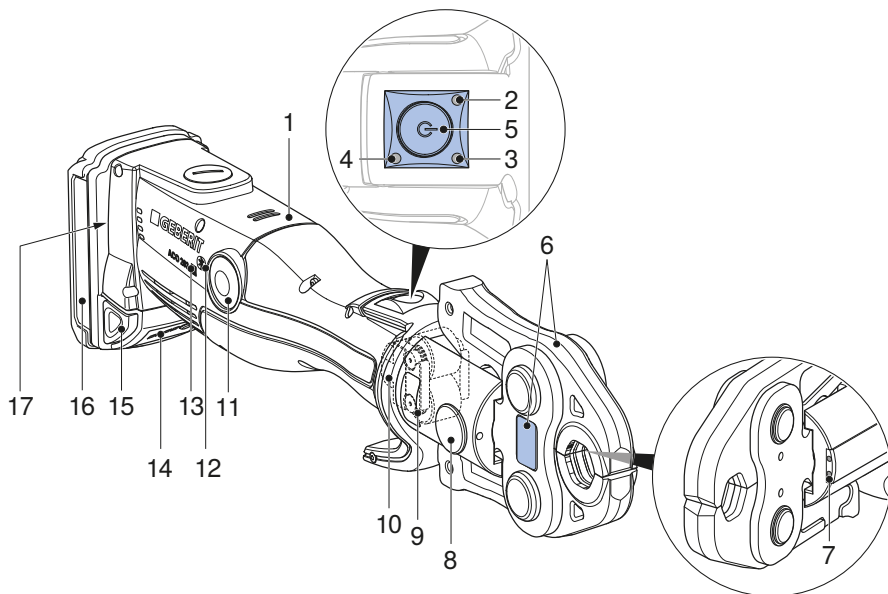

Atr.	Heiti	Virkni/lýsing
1	Þrýstitæki	–
2	Rauð ljósdíóða	Logar eða blikkar: bilun → Sjá "Gert við bilanir", bls. 30
3	Græn ljósdíóða	<ul style="list-style-type: none"> • Logar: Tækið er tilbúið til notkunar. • Blikkar: bilun → "Gert við bilanir", bls. 30
4	Blá ljósdíóða	Logar: Þráðlaust samband virkt (aðeins á þrýstitækinu ACO 203plus).
5	Ræsihnappur	<ul style="list-style-type: none"> • Stutt á hnappinn: Tækið fer úr hvíldarstöðu. • Haldið inni (> 2 sek.): Setur pressun af stað og kveikir á lýsingu á pressunarstað; þrýstitengingin fer fram sjálfkrafa.

Atr.	Heiti	Virkni/lýsing
6	Þrýstihlutur	<ul style="list-style-type: none"> • Þrýstikjafftur eða þrýstikragi með millikjaffti samræmist þvermáli þrýstítengisins. • Þrýstihlutur með viðvörunarlímmiða.
7	Hvítar ljósdíóður	Tvær ljósdíóður til að lýsa upp pressunarstaðinn.
8	Stoppbolti	Heldur þrýstihlutnum föstum
9	Viðvörunarlímmiði	<ul style="list-style-type: none"> • Viðvörunartákn: Hætta vegna brota sem skjótast burt. • Öryggisleiðbeiningar: Lesið notkunarleiðbeiningarnar áður en tækið er tekið í notkun.
10	Valsadrif	Flytur þrýstiafl frá þrýstítæki til þrýstihlutar
11	Léttihnappur	Stutt á hnappinn og honum haldið inni: Pressun er stöðvuð; valsadrifið fer aftur í upphafsstöðu sína.
12	Tákn fyrir þráðlausa tengingu	Þráðlaus Bluetooth® ¹⁾ -tenging (aðeins á þrýstítækinu ACO 203plus).
13	Samhæfismerking	Þrýstihlutir með þessu tákni eru samhæfir við þrýstítækið.
14	Hleðsluvísir	Sýnir hleðslu rafhlöðunnar.
15	Hnappar til að taka úr lás	Þrýstið á báða hnappana til að taka úr lás: Hægt er að taka rafhlöðuna úr.
16	Rafhlaða	Notið eingöngu Geberit litúmjónarafhlöðu af gerðinni Milwaukee 18 V.
17	Upplýsingaplata	–

¹⁾ Vörumerkið Bluetooth® og kennimerki þess eru eign Bluetooth SIG, Inc. og notkun Geberit á því er háð leyfi.

Virgni þráðlausrar tengingar

Þrýstítæki með gerðarheitinu „plus“ eru með þráðlausri Bluetooth®-tengingu. Með farsíma eða spjaldtölvu (iOS eða Android) og NovoCheck-App (www.novopress.de) standa eftirfarandi eiginleikar til boða:

- að lesa úr gögnum, t.d. um hversu oft hefur verið pressað, ástand tækis, raðnúmer
- athugun á rafeindabúnaði tækisins
- stilling lýsingar á pressunarstað (ef hún er fyrir hendi) og tíma þar til tækið fer í hvíldarstöðu
- gerð skýrslna fyrir framkvæmdastað

Til þess að hægt sé að koma á tengingu milli þrýstítækisins og farsíma eða spjaldtölvu verður þrýstítækið að vera tilbúið til notkunar (ýtið á ræsihnappinn, græna ljósdíóðan logar, bláa ljósdíóðan blikkar) auk þess sem NovoCheck-App þarf að hafa verið sett upp á farsímanum eða spjaldtölvunni. Þegar Bluetooth®-tengingu hefur verið komið á logar bláa ljósdíóðan.

Ef ekki tekst að koma á tengingu við farsímamann eða spjaldtölvuna áður en fyrsta pressun fer fram slökknar á bláu ljósdíóðunni. Ekki er hægt að koma á tengingu aftur fyrr en slökkt hefur verið alveg á þrýstítækinu. Það er gert með því að taka rafhlöðuna úr í stutta stund.

Tæknilegar upplýsingar

Vinnsluspenna	18 V d.c.
Gerð rafhlöðu	Lithíumjónarafhlaða 18 V
Inngangsafl	450 W
Hlífdartegund	IP20
Málafll	32 kN
Tilgreindur vinnslutími	30 mínútur
Nettóþyngd (með rafhlöðu)	2,8 kg
Hámarksstig hljóðstyrks ¹⁾	89 dB(A)
Hljóðþrýstistig við eyra notanda ¹⁾	78 dB(A)
Titringur ²⁾	≤ 2,5 m/s ²
Vinnsluhiti	-20 – +60 °C
Práðlaus tækni	Bluetooth® 4.0 smart
Tíðnisvið	2402,0–2480,0 MHz
Mesta útgangsafl	1,8 dBm
Tegund merkingar	ACO203 (ACO 203) / ACO203 BT (ACO 203plus)
Framleiðandi	Novopress GmbH & Co. KG, Scharnhorststrasse 1, D-41460 Neuss

¹⁾ Óvissa í mælingu fyrir stig hljóðstyrks og stig hljóðþrýstings: 3 dB(A)

²⁾ Óvissa í mælingu á titringi: 1,5 m/s²

Athugið: Uppgefnir titringur var mældur með staðlaðri prófunaraðferð og má nota hann til samanburðar við önnur tæki. Titringinn má einnig nota við frummat á því hversu mikið hlé skal gera á notkun. Titringurinn við notkun getur vikið frá uppgefnu gildi, allt eftir því hvernig tækinu er beitt. Miðað við raunveruleg notkunarskilyrði (slitrótta notkun), gæti þurft að skilgreina öryggisráðstafanir til að vernda notandann.

Viðurkennd verkstæði

Nálgast má heimilisföng viðurkenndra verkstæða hjá söluaðilum Geberit.

Viðurkennt verkstæði í Þýskalandi

Inicom Service GmbH
Vanessa Schulz
Gewerbstrasse 50
DE-88636 Illmensee
Sími: +49 (0)7558-93848-47

Notkun

Almenn notkun

Ef þrýstítækið er ekki notað í 30 mínútur fer það í hvíldarstöðu. Engin ljósdíóða logar. Stutt er á ræsihnappinn til að taka tækið úr hvíldarstöðu. Tækið er tilbúið til notkunar og græna ljósdíóðan logar.

Geberit þrýstihlutir settir í

Þrýstikjafar, þrýstikragar og millikjafar eru þrýstihlutir.



Fylgja skal notendahandbókum fyrir Geberit þrýstihluti. Farið yfir þrýstihlutina samkvæmt öryggisleiðbeiningum.

- 1 Ýtið báðum opunarhnóppunum á rafhlöðunni inn og dragið rafhlöðuna út.

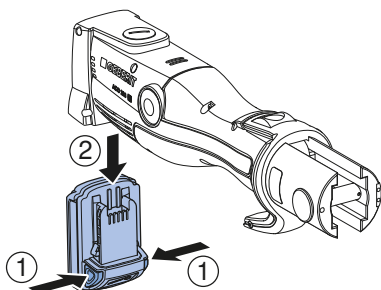

- 2 Takið stoppboltann úr.

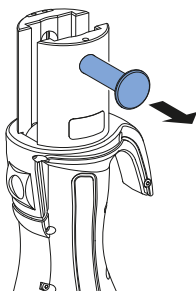

- 3 Setjið þrýstihlutinn í þrýstítækið.

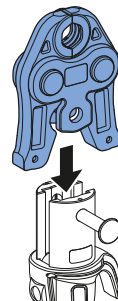

- 4 Ýtið stoppboltanum alla leið inn.

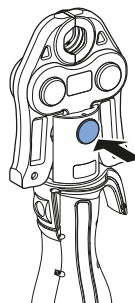

ATHUGIÐ

Röng rafhlaða getur valdið skemmdum á tækinu

- ▶ Gætið þess að nota eingöngu réttar Geberit litúmjónarafhlöður af gerðinni Milwaukee 18 V.

- 5** Stingið rafhlöðunni í þrýstitækið neðan frá, þannig að hún skorðist.

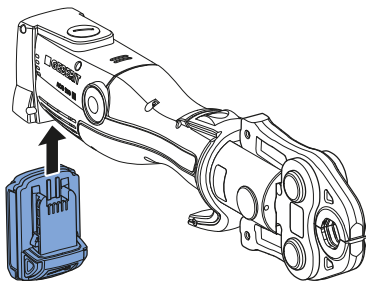

Niðurstaða

- ✓ Þrýstiverkfærið er í hvíldarstöðu. Engin ljósdíóða logar.

Pressað með Geberit þrýstihlutum



VIÐVÖRUN

Slyshætta vegna brota sem skjótask burt

- ▶ Notið hlífðargleraugu og öryggishjál.



VIÐVÖRUN

Hætta er á meiðslum ef notaðir eru þrýstihlutir af rangri gerð

- ▶ Notið eingöngu þrýstihluti með þvermáli sem samræmist þrýstítengjunum sem vinna á með.



VIÐVÖRUN

Eldhætta vegna hita

- ▶ Látið þrýstitækið kólna í að lágmarki 30 mínútur eftir 30 mínútna samfellda notkun.
- ▶ Þegar þrýstitækið er heitt má ekki leggja það niður eða geyma það hjá eldfimu efni.



Hægt er að stöðva pressunina hvenær sem er. → Sjá „Pressun hætt“.

Skilyrði

- Röraendarnir eru gráðuhreinsaðir og hreinir.
- Rör og þrýstítengi hafa verið sett saman samkvæmt uppsetningarleiðbeiningum fyrir lagnakerfið.
- Þrýstihluturinn hefur verið settur rétt í.

1

Ýtið á ræsihnappinn til að taka tækið úr hvíldarstöðu.

- ✓ Tækið er tilbúið til notkunar og græna ljósdíóðan logar.

- 2** Komið þrýstihlutnum rétt fyrir á þrýstitinginu og gætið þess að reka hann ekki í. → Sjá notendahandbók viðkomandi Geberit þrýstihluta

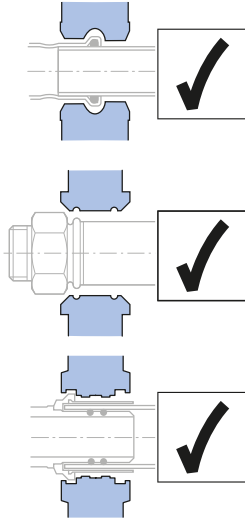

VARÚÐ

Hætta er á að klemmast á milli

- ▶ Haldið höndum frá þrýstihlutnum.

- 3** Haldið ræsihnappinum inni í að minnsta kosti 2 sekúndur.
- ✓ Að lokinni aflgreiningu fer pressunin fram sjálfkrafa og það slokknar á grænu ljósdíóðunni.

Niðurstaða

- ✓ Þegar pressun er að fullu lokið fer valsadrifíð aftur í upphafsstöðu sína. Græna ljósdíóðan logar og þrýstiverkfærið er aftur tilbúið til notkunar.

Pressun hætt

- ▶ Styðjið á léttihnappinn og haldið honum inni.

Niðurstaða

- ✓ Valsadrifíð í þrýstiverkfærinu fer aftur í upphafsstöðu sína. Endurtaka verður pressunina til að ljúka þrýstitingunni að fullu. Þegar það er gert má hvorki taka þrýstihlutinn af né snúa honum.

Gert við bilanir

Villa	Orsök	Ráðstöfun
Prýstiverkfærið fer ekki úr hvíldarstöðu og engin ljósdíóða logar.	Rafhlaðan er í ólagi.	<ul style="list-style-type: none"> ▶ Skiptið rafhlöðunni út fyrir Geberit lítumjónarafhlöðu af gerðinni Milwaukee 18 V. ▶ Látið athuga biluðu rafhlöðuna á viðurkenndu verkstæði.
	Rafhlaðan hefur ekki verið sett rétt í.	▶ Setjið rafhlöðuna í.
	Prýstiverkfærið er í ólagi.	▶ Látið skoða prýstiverkfærið á viðurkenndu verkstæði.
Græna ljósdíóðan blikkar.	Rafhlaðan er of lítið hlaðin.	▶ Hlaðið rafhlöðuna eða skiptið henni út fyrir Geberit lítumjónarafhlöðu af gerðinni Milwaukee 18 V.
	Stoppboltinn var ekki settur rétt í.	▶ Setjið stoppboltann í.
	Stoppboltinn hefur losnað.	<ul style="list-style-type: none"> ▶ Setjið stoppboltann í. ▶ Kannið pressunina og endurtakið ef þess þarf.
Rauða ljósdíóðan blikkar.	Prýstiverkfærið er ekki innan rétts hitasviðs.	<ul style="list-style-type: none"> ▶ Farið með prýstiverkfærið í hlýrra umhverfi eða leyfið því að kólna. ▶ Pressið nokkrum sinnum án átaks (án fittings) til að láta prýstiverkfærið ná réttum vinnsluhita.
	Röng eða biluð rafhlaða sett í.	▶ Skiptið rafhlöðunni út fyrir Geberit lítumjónarafhlöðu af gerðinni Milwaukee 18 V.
Rauða ljósdíóðan logar.	Villa í tæki.	<ul style="list-style-type: none"> ▶ Styðjið á ræsihnappinn. Ef ekki nægir að styðja á ræsihnappinn er prýstiverkfærið í ólagi. Látið skoða prýstítækidi á viðurkenndu verkstæði. ▶ Kannið pressunina og endurtakið ef þess þarf.
Prýstiverkfærið er stopp og engin ljósdíóða logar.	Rafhlaðan er í ólagi.	<ul style="list-style-type: none"> ▶ Sleppið ræsihnappinum. ▶ Styðjið á léttihnappinn og haldið honum inni: Valsadrifið fer í upphafsstöðu sína. ▶ Athugið hvort prýstítengið er nógu þétt og endurtakið pressunina ef þörf krefur. ▶ Skiptið rafhlöðunni út fyrir Geberit lítumjónarafhlöðu af gerðinni Milwaukee 18 V. ▶ Látið athuga biluðu rafhlöðuna á viðurkenndu verkstæði.
Rauða og græna ljósdíóðan blikka til skiptis.	Komið er að viðhaldi.	▶ Látið skoða prýstiverkfærið á viðurkenndu verkstæði.

Viðhald

Viðhaldsreglur

Hversu oft	Viðhaldsvinna
Reglubundið (fyrir notkun, í byrjun vinnudags)	<ul style="list-style-type: none"> ▶ Athugið hvort ágallar eða skemmdir sem skapað geta hættu eru utan á þrýstiverkfærinu, rafhlöðunni og hleðslutækinu. ▶ Hreinsið og smyrjið þrýstítækið. ▶ Hreinsið þrýstihlutana og athugið með ágalla á þeim, einkum smásprungur. ▶ Smyrjið þrýstihluti. → Sjá notendahandbók viðkomandi þrýstihluta.
Hálfsárslega	<ul style="list-style-type: none"> ▶ Látið viðurkennt verkstæði athuga með ágalla eða skemmdir á hleðslutækinu sem skapað geta hættu. Þessi skoðun kemur þó ekki í stað laga og reglna í viðkomandi landi sem kunna að kveða á um að frekari skoðanir og viðhaldsvinna skuli fara fram.
Eftir í síðasta lagi tvö ár samkvæmt upplýsingum á skoðunarmiða eða þegar rauða og græna ljósdíóðan blikka til skiptis	<ul style="list-style-type: none"> ▶ Látið athuga þrýstiafl og slit á viðurkenndu verkstæði.

Geberit þrýstítækið hreinsað og smurt



VIÐVÖRUN

Slyshætta ef kveikt er á verkfærinu í ógáti

- ▶ Áður en viðhald fer fram skal taka rafhlöðuna úr þrýstítækinu.

ATHUGIÐ

Skemmdir á tækinu vegna raka og bleytu

- ▶ Hreinsið þrýstítækið aldrei með vatni eða öðrum vökva.

- 1 Ýtið báðum opunarhnöppunum á rafhlöðunni inn og dragið rafhlöðuna út.

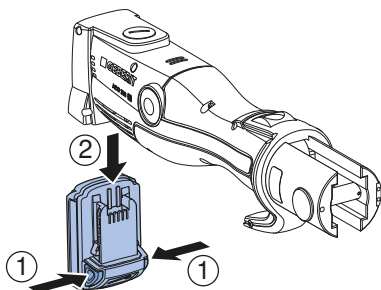

- 2 Hreinsið valsadrifið, stýringu valsadrifsins og stoppbolta þrýstítækisins.

- 3 Fjarlægjið óhreinindi með pensli.



VARÚÐ

Heilsuspillandi innihaldsefni

- ▶ Fylgið öryggisleiðbeiningum fyrir smurefni sem notuð eru.

- 4 Smyrjið valsadrifið, stýringu valsadrifsins og stoppboltann með BRUNOX® Turbo-Spray®.

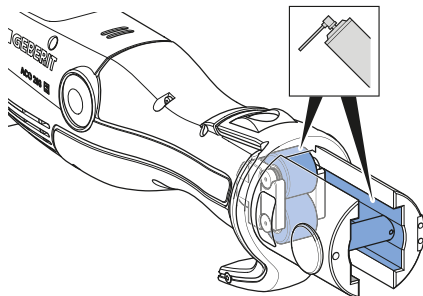

- 5 Þurrkið smurefni sem er ofaukið af með rakadrægum klút.

Förgun

Förgun raf- og rafeindabúnaðarúrgangs



Táknið með yfstrikuðu sorptunnunni á hjólum merkir að ekki má fleygja raf- og rafeindabúnaðarúrgangi með venjulegu heimilissorpi, heldur skal flokka hann og skila honum til förgunar. Notendum ber lögum samkvæmt að skila úr sér gengnum búnaði til viðeigandi förgunar hjá opinberum förgunaraðila, söluaðila eða Geberit. Ýmsum söluaðilum raf- og rafeindabúnaðar er skylt að taka við raf- og rafeindabúnaðarúrgangi án endurgjalds. Til að skila búnaði til Geberit skal hafa samband við þar til bæran sölu- eða þjónustuaðila.

Rafgeyma og rafhlöður sem búnaðurinn umlykur ekki og þerur sem hægt er að taka úr búnaðinum án þess að eyðileggja þær skal fjarlægja úr búnaðinum áður en honum er skilað til förgunar.

Ef persónuupplýsingar eru vistaðar í úr sér gengna búnaðinum bera, notendur sjálfir ábyrgð á að eyða þeim áður en búnaðinum er skilað til förgunar.

Samskiptaupplýsingar

Geberit International AG

Schachenstrasse 77, CH-8645 Jona

documentation@geberit.com

www.geberit.com

Ábyrgur fyrir gögnunum er

Jörg Schneider, Product Compliance, Geberit International AG, CH-8645 Jona, Sviss

Samræmi

Samræmisfirlýsing fyrir Geberit þrýstítæki

Viðkomandi samræmisfirlýsing fylgir með þrýstítækinu. Ef samræmisfirlýsingin er ekki til staðar er hægt að panta hana hjá viðkomandi söluaðila Geberit.

Informacje ogólne

Informacja na temat tego dokumentu

Oryginalna instrukcja obsługi została sporządzona w języku niemieckim. Instrukcje obsługi we wszystkich innych językach są tłumaczeniem oryginału.

Podstawowe wskazówki bezpieczeństwa

Użycie zgodne z przeznaczeniem

Moduł napędowy zaciskarki Geberit służy wyłącznie do zaciskania rur i kształtek zaciskowych należących do systemów zaciskowych Geberit.

Można przy tym stosować wyłącznie nasadki zaciskające Geberit (szczęki zaciskowe, opaski zaciskowe, szczęki pośrednie) oznaczone znakiem zgodności [2].

Moduł napędowy zaciskarki Geberit jest przeznaczony wyłącznie do użytkowania zgodnie z niniejszą instrukcją obsługi. Inne rodzaje zastosowania są niezgodne z przeznaczeniem i mogą prowadzić do ciężkich obrażeń lub śmierci.

Moduł napędowy zaciskarki Geberit nie jest przeznaczony do:

- mocowania nasadek zaciskających innych producentów
- zastosowania bez zamontowanych nasadek zaciskających

Moduł napędowy zaciskarki Geberit z nasadkami zaciskającymi Geberit nie jest przeznaczony do:

- zaciskania innych przedmiotów niż opisane w instrukcji obsługi
- zaciskania rur i kształtek zaciskowych innych producentów
- zaciskania kształtek zaciskowych o wymiarze innym niż wymiar nasadki zaciskającej

Kwalifikacje użytkowników

Użytkownicy bez odpowiednich kwalifikacji nie potrafią rozpoznać ani prawidłowo oszacować zagrożeń związanych z modułem napędowym zaciskarki Geberit. Wskutek tego poważne obrażenia może odnieść sam użytkownik lub inne osoby.

- Moduł napędowy zaciskarki Geberit może być użytkowany tylko przez osoby wykwalifikowane w zakresie instalacji rurowych.
- Użytkownicy muszą zapoznać się z przepisami bezpieczeństwa i stosować się do nich.
- Użytkownicy, którzy po raz pierwszy pracują z modułem napędowym zaciskarki Geberit, powinni zostać poinstruowani przez specjalistę w zakresie bezpiecznej obsługi urządzenia lub wziąć udział w odpowiednim szkoleniu.

Przestrzeżenie informacji i instrukcji



OSTRZEŻENIE

Należy przeczytać wszystkie wskazówki bezpieczeństwa, polecenia, ilustracje i dane techniczne dotyczące tego narzędzia elektrycznego.

Zaniedbania w przestrzeganiu poniższych poleceń mogą doprowadzić do porażenia prądem, pożaru i/lub ciężkich obrażeń.

- ▶ Wszystkie wskazówki bezpieczeństwa i polecenia należy zachować na przyszłość.

Przed uruchomieniem należy przeczytać następujące dokumenty i przestrzegać ich zapisów:

- dołączony dokument „Ogólne wskazówki bezpieczeństwa dotyczące pracy z narzędziami elektrycznymi”
- instrukcja użytkowania określonych nasadek zaciskających Geberit
- instrukcja użytkowania ładowarki akumulatora

Unikanie niebezpieczeństw powodowanych uszkodzonymi nasadkami zaciskającymi Geberit

W trakcie zaciskania nasadki zaciskające Geberit (szczęki zaciskowe, opaski zaciskowe, szczęki pośrednie) są narażone na działanie dużych sił i ulegają zużyciu. Zastosowanie zużytych lub uszkodzonych nasadek zaciskających może prowadzić do poważnych obrażeń lub śmierci spowodowanej wyrzuceniami w powietrze odłamkami.

- Używać wyłącznie nasadek zaciskających w nienagannym stanie technicznym.
- Przestrzegać częstotliwości konserwacji.
- Regularnie kontrolować nasadki zaciskające pod kątem wad i uszkodzeń. Kontrolować w szczególności, czy nie ma pęknięć materiału wewnątrz szczęk i na kołnierzu.
- W przypadku zauważenia pęknięć nie stosować całej nasadki zaciskającej.

Unikać uszkodzeń nasadek zaciskowych Geberit na skutek nieprawidłowego zaciskania



OSTRZEŻENIE

Niebezpieczeństwo odniesienia obrażeń w przypadku zastosowania nieodpowiednich nasadek zaciskających

- ▶ Stosować tylko nasadki zaciskające odpowiadające średnicy obrabianej kształtki zaciskowej.

Nasadki zaciskające Geberit mogą ulec uszkodzeniu np. w wyniku błędnego zaciskania lub zastosowania, np. w wyniku zaciskania ciał obcych.

- Stosować wyłącznie nasadki zaciskające Geberit oznaczone znakiem zgodności .
- Nasadki zaciskające zakładać równo na kształtkę zaciskową.
- W razie podejrzenia, że nasadka zaciskająca jest uszkodzona, wymienić nasadkę i zlecić kontrolę uszkodzonej nasadki w autoryzowanym zakładzie.

Stosowanie środków ochrony osobistej

Bez zastosowania odpowiednich środków ochrony może dojść do spowodowania obrażeń lub śmierci na skutek wyrzuconych w powietrze odłamków nasadek zaciskających Geberit.

- Na czas zaciskania zakładać kask i okulary ochronne.

Konserwacja i naprawy tylko w autoryzowanych zakładach

Moduły napędowe zaciskarki Geberit i nasadki zaciskające Geberit, które nie są konserwowane lub są konserwowane nieprofesjonalnie, mogą spowodować poważne wypadki.

- Koniecznie przestrzegać podanego na nalepce serwisowej terminu następnej konserwacji.
- Konserwacja i naprawy mogą być wykonywane tylko w autoryzowanych zakładach.
- Konserwację modułu napędowego zaciskarki Geberit i nasadek zaciskających Geberit należy przeprowadzać zgodnie z przepisami.
→ Patrz „Serwis”, strona 47.





Unikanie ryzyka dla zdrowia przy trybie pracy ciągłej

W przypadku trybu ciągłej pracy może dojść do przekroczenia wartości granicznych emisji drgań i obciążenia hałasem i spowodowania szkód na zdrowiu.





- Nosić rękawice zabezpieczające przed drganiami z wyściółką gumową lub piankową.
- Zaplanować przerwy w pracy i czynności bez obciążenia drganiami.
- Stosować ochronę uszu.

Objaśnienie symboli

Symbole zastosowane w instrukcji

Symbol	Znaczenie
 OSTRZEŻENIE	Oznacza zagrożenie, mogące prowadzić do śmierci lub ciężkich obrażeń, jeżeli nie zostanie wyeliminowane.
 OSTROŻNIE	Oznacza zagrożenie, prowadzące do obrażeń, jeżeli nie zostanie wyeliminowane.
UWAGA	Oznacza zagrożenie, prowadzące do szkód materialnych, jeżeli nie zostanie wyeliminowane.
	Wskazuje na ważną informację.
	Znak zgodności: tylko nasadki zaciskające z jednym z tych znaków są kompatybilne z modułem napędowym zaciskarki.

Symbole na zaciskarce Geberit

Symbol	Znaczenie
	Niebezpieczeństwo spowodowane wyrzucenymi w powietrze odłamkami.
	Przed uruchomieniem i użytkowaniem urządzenia przeczytać wskazówki bezpieczeństwa oraz instrukcję obsługi.
	Nalepka serwisowa: na niej jest podany termin następnej konserwacji.
	Znak zgodności: nasadki zaciskające z tym znakiem są kompatybilne z modułem napędowym zaciskarki.

Opis produktu

Konstrukcja i zasada działania

Części składowe zaciskarki Geberit ACO 203 / ACO 203plus:

- moduł napędowy zaciskarki z instrukcją obsługi
- szczęki zaciskowe ze znakiem zgodności lub szczęki pośrednie i opaski zaciskowe ze znakiem zgodności
- akumulator i ładowarka wraz z instrukcją obsługi
- dokument: „Ogólne wskazówki bezpieczeństwa dotyczące pracy z narzędziami elektrycznymi”
- walizka transportowa

Wyposażenie może się różnić w zależności od zakresu dostawy.

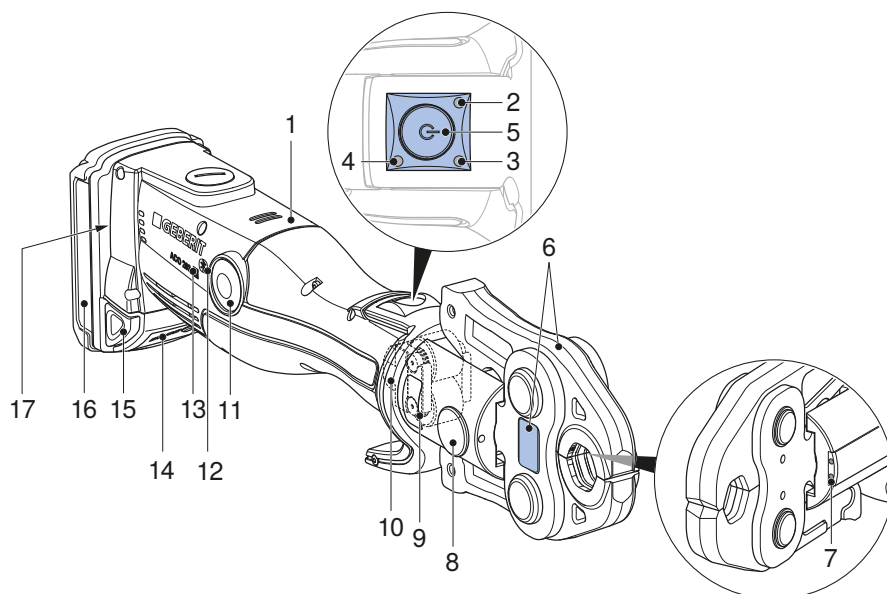

Nr poz.	Nazwa	Zasada działania/opis
1	Moduł napędowy zaciskarki	–
2	Czerwona kontrolka	Świeci się lub miga: usterka → Patrz „Usuwanie usterek”, strona 46
3	Zielona kontrolka	<ul style="list-style-type: none"> • Świeci się: urządzenie jest gotowe do działania. • Miga: usterka → „Usuwanie usterek”, strona 46
4	Niebieska kontrolka	Świeci się: połączenie radiowe aktywne (tylko w przypadku modułu napędowego zaciskarki ACO 203plus).

Nr poz.	Nazwa	Zasada działania/opis
5	Włącznik	<ul style="list-style-type: none"> Krótkie naciśnięcie: aktywuje urządzenie z trybu spoczynkowego. Długie naciśnięcie (> 2 s): uruchamia zaciskanie i aktywuje oświetlenie miejsca zaciskania. Połączenie zaciskowe wykonywane jest automatycznie.
6	Nasadka zaciskająca	<ul style="list-style-type: none"> Szczęki zaciskowe lub opaska zaciskowa ze szczękami pośrednimi odpowiadają średnicy kształtki zaciskowej. Nasadka zaciskająca z naklejką ostrzegawczą.
7	Białe kontrolki	Dwie kontrolki do oświetlania miejsca zaciskania.
8	Bolec blokujący	Przytrzymuje nasadkę zaciskającą
9	Naklejka ostrzegawcza	<ul style="list-style-type: none"> Symbol ostrzegawczy: niebezpieczeństwo powodowane wyrzucenymi w powietrze odłamkami. Wskazówka dotycząca bezpieczeństwa: przeczytać instrukcję obsługi przed uruchomieniem i użytkowaniem urządzenia.
10	Zwój	Przenosi siłę zacisku z modułu napędowego zaciskarki na nasadkę zaciskającą
11	Przycisk odblokowujący	Nacisnąć i przytrzymać wciśnięty: przerywa zaciskanie. Zwój wraca do pozycji wyjściowej.
12	Symbol interfejsu radiowego	Interfejs radiowy Bluetooth® ¹⁾ (tylko w przypadku modułu napędowego zaciskarki ACO 203plus).
13	Znak zgodności	Nasadki zaciskające opatrzone tym znakiem są kompatybilne z modułem napędowym zaciskarki.
14	Wskaźnik poziomu naładowania	Wskazuje poziom naładowania akumulatora.
15	Przyciski odbezpieczające	Wcisnąć oba przyciski odbezpieczające: można wyjąć akumulator.
16	Akumulator	Stosować wyłącznie akumulatory litowo-jonowe Geberit typu Milwaukee 18 V.
17	Tabliczka znamionowa	–

¹⁾ Marka Bluetooth® i jej logo są własnością firmy Bluetooth SIG, Inc., a Geberit może z nich korzystać po uzyskaniu licencji.

Zasada działania interfejsu radiowego

Moduły napędowe zaciskarki z oznaczeniem typu „plus” posiadają interfejs radiowy Bluetooth®. W połączeniu z mobilnym urządzeniem końcowym (iOS lub Android) i Novo-Check-App (www.novopress.de) dostępne są następujące funkcje:

- odczyt danych, np. liczba zaciśnień, stan urządzenia, numer serii
- kontrola elektroniki urządzenia
- regulacja oświetlenia miejsc zaciskania (jeśli dostępna) i czasu trwania aż do trybu spoczynkowego
- tworzenie raportów z budowy

Aby połączyć moduł napędowy zaciskarki z urządzeniem końcowym, moduł musi być gotowy do działania (krótko nacisnąć włącznik, zielona kontrolka świeci się, niebieska kontrolka miga), a na urządzeniu końcowym musi być zainstalowana aplikacja NovoCheck-App. Po pomyślnym nawiązaniu połączenia Bluetooth® niebieska kontrolka zaczyna się świecić.

Jeśli przed pierwszym zaciśnięciem nie uda się nawiązać połączenia z urządzeniem końcowym, niebieska kontrolka gaśnie. Ponowne nawiązanie połączenia jest możliwe dopiero po całkowitym wyłączeniu modułu napędowego zaciskarki. W tym celu należy na chwilę odłączyć akumulator.

Dane techniczne

Napięcie robocze	18 V DC
Typ akumulatora	Akumulator litowo-jonowy 18 V
Pobór mocy	450 W
Klasa ochrony	IP20
Siła znamionowa	32 kN
Przewidziany czas użytkowania	30 min
Masa netto (z akumulatorem)	2,8 kg
Maks. poziom dźwięku ¹⁾	89 dB(A)
Poziom ciśnienia akustycznego przy uchu użytkownika ¹⁾	78 dB(A)
Poziom wibracji ²⁾	≤ 2,5 m/s ²
Temperatura pracy	-20 – +60 °C
Technologia radiowa	Bluetooth® 4.0 smart
Zakres częstotliwości	2402,0–2480,0 MHz
Maksymalna moc wyjściowa	1,8 dBm
Oznaczenie typu	ACO203 (ACO 203) / ACO203 BT (ACO 203plus)
Producent	Novopress GmbH & Co. KG, Scharnhorststrasse 1, D-41460 Neuss

¹⁾ Niedokładność pomiaru poziomu dźwięku i poziomu ciśnienia akustycznego: 3 dB(A)

²⁾ Niedokładność pomiaru poziomu wibracji: 1,5 m/s²

Wskazówka: Podany poziom wibracji został zmierzony w znormalizowanym procesie kontrolnym i może być wykorzystywany do porównania z innymi urządzeniami. Podany poziom wibracji można też stosować do wstępnej oceny czasu przerwy w użytkowaniu. Poziom wibracji może się różnić od podanej wartości podczas faktycznego użytkowania urządzenia, zależnie od sposobu jego wykorzystywania. W zależności od faktycznych warunków użytkowania (praca przerywana) konieczne może okazać się określenie środków bezpieczeństwa w celu ochrony operatora.

Autoryzowane zakłady

Informację o adresach autoryzowanych zakładów można uzyskać u dystrybutorów firmy Geberit.

Autoryzowany zakład w Niemczech

Inicom Service GmbH
Vanessa Schulz
Gewerbestrasse 50
DE-88636 Illmensee
Tel.: 07558-93848-47

Obsługa

Ogólna obsługa

Jeżeli moduł napędowy zaciskarki nie jest używany przez 30 sekund, przełącza się na tryb spoczynkowy. Żadna kontrolka nie świeci się. Krótkie naciśnięcie włącznika powoduje wyjście urządzenia z trybu spoczynkowego. Urządzenie jest gotowe do działania, zielona kontrolka świeci się.

Zastosowanie nasadek zaciskających Geberit

Nasadki zaciskające to szczęki zaciskowe, opaski zaciskowe i szczęki pośrednie.



Przestrzegać instrukcji użytkowania nasadek zaciskających Geberit. Skontrolować nasadki zaciskające zgodnie z instrukcjami zawartymi w rozdziale poświęconym bezpieczeństwu.

1

Wcisnąć obydwie przyciski odbezpieczające na akumulatorze i wyjąć akumulator.

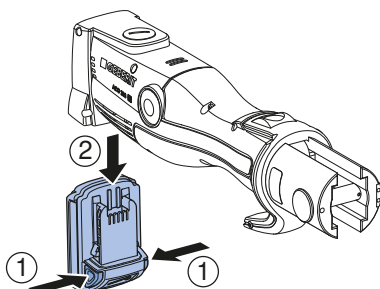

2

Wyciągnąć bolec blokujący.

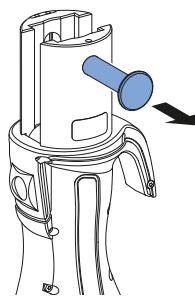

3

Włożyć nasadkę zaciskającą w moduł napędowy zaciskarki.

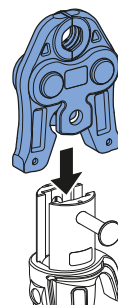

- 4 Wcisnąć do oporu bolec blokujący.

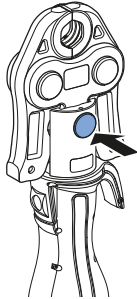

UWAGA

Uszkodzenie urządzenia na skutek użycia niewłaściwego akumulatora

- ▶ Upewnić się, że stosowane są wyłączanie odpowiednie akumulatory litowo-jonowe Geberit typu Milwaukee 18 V.

- 5 Akumulator wsuwać od dołu do modułu napędowego zaciskarki aż do zablokowania.

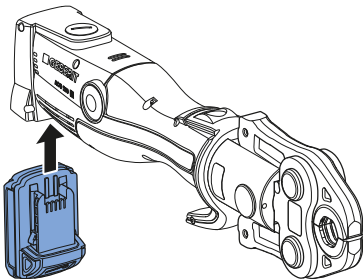

Wynik

- ✓ Zaciskarka jest w trybie spoczynkowym. Żadna kontrolka nie świeci się.

Zaciskanie za pomocą nasadek zaciskających Geberit



OSTRZEŻENIE

Niebezpieczeństwo odniesienia obrażeń spowodowane wyrzucenymi w powietrze odłamkami

- ▶ Założyć okulary ochronne oraz kask.



OSTRZEŻENIE

Niebezpieczeństwo odniesienia obrażeń w przypadku zastosowania nieodpowiednich nasadek zaciskających

- ▶ Stosować tylko nasadki zaciskające odpowiadające średnicy obrabianej kształtki zaciskowej.



OSTRZEŻENIE

Niebezpieczeństwo pożaru w wyniku nagrzania

- ▶ Po 30 minutach nieprzerwanej pracy pozostawić moduł napędowy zaciskarki na 30 minut do ostygnięcia.
- ▶ Gorącego modułu napędowego zaciskarki nie odkładać ani nie przechowywać w pobliżu materiałów łatwopalnych.



Zaciskanie można w każdej chwili przerwać. → Patrz „Przerwanie zaciskania”.

Warunek

- Końcówki rur muszą być czyste i ogratowane.
- Kształtka rurowa powinna być włożona w kształtkę zaciskową zgodnie z instrukcją montażu systemu rurowego.
- Nasadka zaciskająca jest prawidłowo założona.

- 1** Aby wyprowadzić urządzenie z trybu spoczynkowego, krótko nacisnąć włącznik.
- ✓ Urządzenie jest gotowe do działania, zielona kontrolka świeci się.

- 2** Założyć nasadkę zaciskającą równo na kształtkę zaciskową. → Patrz instrukcja użytkowania określonych nasadek zaciskających Geberit

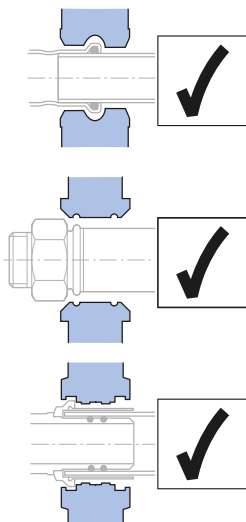

OSTROŻNIE

Niebezpieczeństwo zgniecenia

- ▶ Dłonie trzymać z dala od nasadki zaciskającej.

- 3** Przytrzymać wciśnięty włącznik przez min. 2 sekundy.
- ✓ Zaciskanie odbywa się automatycznie odpowiednio do wykrytej siły, zielona kontrolka gaśnie.

Wynik

- ✓ Po całkowitym zakończeniu zaciskania zwój wraca do pozycji wyjściowej. Zielona kontrolka świeci się, zaciskarka jest znowu gotowa do działania.

Przerwanie zaciskania

- ▶ Nacisnąć i przytrzymać wciśnięty przycisk odblokowujący.

Wynik

- ✓ Zwój w zaciskarce wraca do pozycji wyjściowej. W przypadku wykonanego połączenia zaciskowego należy powtórzyć zaciskanie. Nasadki zaciskającej nie można przy tym zdejmować ani obracać.

Usuwanie usterek

Błąd	Przyczyna	Środki zaradcze
Nie można aktywować zaciskarki z trybu spoczynkowego i żadna kontrolka się nie świeci.	Uszkodzenie akumulatora.	<ul style="list-style-type: none"> ▶ Zmienić akumulator na akumulator litowo-jonowy Geberit typu Milwaukee 18 V. ▶ Zlecić kontrolę uszkodzonego akumulatora w autoryzowanym zakładzie.
	Akumulator jest nieprawidłowo zamontowany.	<ul style="list-style-type: none"> ▶ Zamontować akumulator.
	Uszkodzenie zaciskarki.	<ul style="list-style-type: none"> ▶ Zlecić kontrolę zaciskarki w autoryzowanym zakładzie.
Miga zielona kontrolka.	Niewystarczająco naładowany akumulator.	<ul style="list-style-type: none"> ▶ Naładować akumulator lub zamienić go na akumulator litowo-jonowy Geberit typu Milwaukee 18 V.
	Bolec blokujący nie jest prawidłowo włożony.	<ul style="list-style-type: none"> ▶ Włożyć bolec blokujący.
	Bolec blokujący poluzował się.	<ul style="list-style-type: none"> ▶ Włożyć bolec blokujący. ▶ Skontrolować proces zaciskania i w razie potrzeby powtórzyć go.
Miga czerwona kontrolka.	Temperatura zaciskarki wykracza poza zakres temperatury pracy.	<ul style="list-style-type: none"> ▶ Przenieść zaciskarkę w miejsce o wyższej temperaturze lub pozostawić do ostygnięcia. ▶ Zapewnić niezbędną temperaturę pracy zaciskarki poprzez kilkukrotne zaciśnięcie pustego urządzenia (zaciśnięcia bez kształtki).
	Zamontowany niewłaściwy lub uszkodzony akumulator.	<ul style="list-style-type: none"> ▶ Zmienić akumulator na akumulator litowo-jonowy Geberit typu Milwaukee 18 V.
Świeci się czerwona kontrolka.	Błąd urządzenia.	<ul style="list-style-type: none"> ▶ Nacisnąć włącznik. Jeśli naciśnięcie włącznika nie przyniesie efektu, zaciskarka jest uszkodzona. Zlecić kontrolę modułu napędowego zaciskarki w autoryzowanym zakładzie. ▶ Skontrolować proces zaciskania i w razie potrzeby powtórzyć go.

Błąd	Przyczyna	Środki zaradcze
Zaciskarka przestała pracować i nie świecą się żadne kontrolki.	Uszkodzenie akumulatora.	<ul style="list-style-type: none"> ▶ Puścić włącznik. ▶ Nacisnąć i przytrzymać wciśnięty przycisk odblokowujący: zwój wraca do pozycji wyjściowej. ▶ Sprawdzić szczelność kształtki zaciskowej i w razie potrzeby powtórzyć proces zaciskania. ▶ Zamienić akumulator na akumulator litowo-jonowy Geberit typu Milwaukee 18 V. ▶ Zlecić kontrolę uszkodzonego akumulatora w autoryzowanym zakładzie.
Czerwona i zielona kontrolka migają na zmianę.	Przypada termin konserwacji.	<ul style="list-style-type: none"> ▶ Zlecić kontrolę zaciskarki w autoryzowanym zakładzie.

Serwis

Zasady konserwacji

Częstotliwość	Prace konserwacyjne
Regularnie (przed użyciem, na początku dnia pracy)	<ul style="list-style-type: none"> ▶ Kontrolować zaciskarkę, akumulator i ładowarkę pod kątem zewnętrznych wad i uszkodzeń, istotnych ze względu na bezpieczeństwo pracy. ▶ Czyścić i smarować moduł napędowy zaciskarki. ▶ Czyścić nasadki zaciskające i kontrolować pod kątem wad, zwłaszcza pęknięć materiału. ▶ Smarować nasadki zaciskające. → Patrz instrukcja obsługi określonych nasadek zaciskających.
Co pół roku	<ul style="list-style-type: none"> ▶ Zlecić kontrolę ładowarki autoryzowanemu zakładowi pod kątem zewnętrznych wad i uszkodzeń, istotnych ze względu na bezpieczeństwo pracy. Kontrole przy użyciu techniki pomiarowej nie zastępują jednak właściwych dla kraju przeznaczenia przepisów i ustaw, które mogą narzucać dalsze kontrole i prace konserwacyjne.
Najpóźniej po dwóch latach zgodnie z informacjami na nalepce serwisowej lub w przypadku naprzemiennego migania czerwonej i zielonej kontrolki	<ul style="list-style-type: none"> ▶ Skontrolować siłę zacisku i odporność na ścieranie w autoryzowanym zakładzie.

Czyszczenie i smarowanie modułu napędowego zaciskarki Geberit



OSTRZEŻENIE

Niebezpieczeństwo zranienia na skutek przypadkowego włączenia

- ▶ Wyjąć akumulator na czas wszelkich prac konserwacyjnych przy module napędowym zaciskarki.

UWAGA

Uszkodzenie urządzenia spowodowane wilgocią

- ▶ Nigdy nie czyścić modułu napędowego zaciskarki w wodzie ani innych cieczach.

1

Wcisnąć obydwa przyciski odbezpieczające na akumulatorze i wyjąć akumulator.

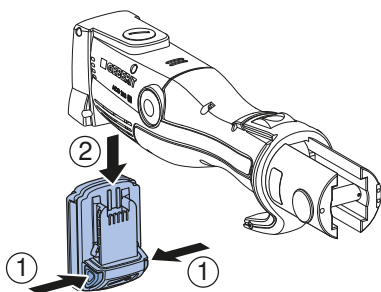

2

Oczyścić zwój, jego prowadnicę i bolec blokujący modułu napędowego zaciskarki.

3

Usunąć zabrudzenia pędzelkiem.



OSTROŻNIE

Składniki szkodliwe dla zdrowia

- ▶ Przestrzegać wskazówek bezpieczeństwa dotyczących stosowanych środków smarujących.

4

Nasmarować zwój, jego prowadnicę i bolec blokujący środkiem BRUNOX® Turbo-Spray®.

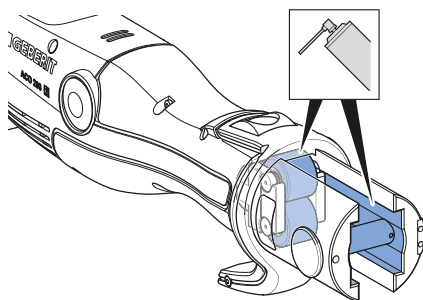

5

Nadmiar środka smarującego usunąć chłonną ściereczką.

Utylizacja

Utylizacja zużytego sprzętu elektrycznego i elektronicznego



Symbol przekreślonego pojemnika na odpady na kółkach oznacza, że zużyty sprzęt elektryczny i elektroniczny nie może być utylizowany razem z pozostałymi odpadami, lecz oddzielnie. Użytkownicy końcowi są prawnie zobowiązani do zwrotu zużytych urządzeń do publicznych zakładów utylizacji odpadów, dystrybutorów lub firmy Geberit w celu prawidłowej utylizacji. Wielu dystrybutorów sprzętu elektrycznego i elektronicznego jest zobowiązanych do nieodpłatnego odbioru zużytego sprzętu. W sprawie zwrotu do firmy Geberit należy skontaktować się z właściwym dystrybutorem lub serwisem.

Zużyte baterie i akumulatory, które nie są wbudowane na stałe w zużytych urządzeniach, jak również lampy, które mogą być wyjęte ze zużytego urządzenia bez ich zniszczenia, muszą zostać oddzielnie przekazane do punktu utylizacji.

Jeżeli w zużytych urządzeniach zapisane są dane osobowe, za ich usunięcie przed przekazaniem do punktu utylizacji odpowiadają sami użytkownicy końcowi.

Kontakt

Geberit International AG

Schachenstrasse 77, CH-8645 Jona

documentation@geberit.com

www.geberit.com

Osoby odpowiedzialne za dokumentację

Jörg Schneider, Product Compliance, Geberit International AG, CH-8645 Jona, Szwajcaria

Zgodność

Deklaracja zgodności modułów napędowych zaciskarek Geberit

Odpowiednia deklaracja zgodności jest dołączona do modułu napędowego zaciskarki. W razie jej braku można ją uzyskać od właściwego dystrybutora Geberit.

Általános utasítások

A jelen dokumentummal kapcsolatos megjegyzés

Az eredeti üzemeltetési útmutató német nyelven készült. Az összes többi nyelv esetében rendelkezésre álló dokumentum az eredeti üzemeltetési útmutató fordítása.

Alapvető biztonsági előírások

Rendeltetésszerű használat

A Geberit elektromos prés gép kizárólag Geberit présidomrendszerek csöveinek és présidomainak préselésére szolgál.

Eközben csak olyan Geberit présfeltétek (préspofák, présgyűrűk, adapterek présgyűrűhöz) használhatók, amelyek a  kompatibilitási jellel vannak megjelölve.

A Geberit elektromos prés gép alkalmazása kizárólag a jelen üzemeltetési útmutató szerint engedélyezett. Az attól eltérő használat nem rendeltetésszerű alkalmazásnak minősül, és súlyos sérüléseket vagy halált okozhat.

A Geberit elektromos prés gép nem használható a következőkre:

- más gyártók présfeltéteinek foglalata
- présfeltétek nélküli alkalmazás

A Geberit elektromos prés gép a Geberit présfeltétekkel együtt nem használható a következőkre:

- az üzemeltetési útmutatóban feltüntetett tárgytól eltérő tárgyak préselése
- más gyártók csöveinek és présidomainak préselése
- a présfeltét méretétől eltérő méretű présidomok préselése

A felhasználók képzettsége

Ha a felhasználók nem rendelkeznek a megfelelő képzettséggel, akkor nem tudják felismerni vagy megfelelően felmérni a Geberit elektromos présgép által okozott veszélyeket. Ezáltal súlyos sérüléseket okozhatnak maguknak vagy más személyeknek.

- A Geberit elektromos présgépet csak csővezetékek szereléséhez értő szakemberek használhatják.
- A felhasználóknak ismerniük és alkalmazniuk kell az adott országban érvényes biztonsági előírásokat.
- A Geberit elektromos présgépet első alkalommal használó felhasználókat szakembernek kell bevezetnie a biztonságos kezelés rejtelmeibe, illetve ezeknek a felhasználóknak szakképzésen kell részt venniük.

Előírások és útmutatók követése



FIGYELMEZTETÉS

Olvassa el az ezzel az elektromos szerszámmal kapcsolatos összes biztonsági előírást, utasítást, ábrát és műszaki adatot.

Az alábbi utasítások betartásának elmulasztása áramütést, tüzet és/vagy súlyos sérüléseket okozhat.

- ▶ Őrizze meg az összes biztonsági előírást és utasítást későbbi felhasználás céljából.

A készülék üzembe helyezése előtt olvassa el és vegye figyelembe az alábbi dokumentumokat:

- a mellékelt, „Elektromos szerszámokra vonatkozó általános biztonsági előírások” című dokumentum
- az adott Geberit présfeltétek kezelési útmutatója
- a töltő kezelési útmutatója

Meghibásodott Geberit présfeltétek általi veszély elkerülése

A Geberit présfeltétek (présfóák, présgyűrűk, adapterek présgyűrűhöz) a préselési folyamat során nagy erőknek vannak kitéve és kopnak. Kopott vagy meghibásodott présfeltétek alkalmazása az elrepülő darabok révén súlyos sérüléseket vagy halált okozhat.

- A présfeltéteket csak akkor használja, ha műszakilag kifogástalan állapotban vannak.
- Tartsa be a karbantartási időszakokat.
- Minden egyes alkalmazás előtt és után rendszeresen ellenőrizze, hogy a présfeltétek hiányosak-e és károsodtak-e. Ellenőrizze, hogy a préselési kontúrban és a karimán nincsenek-e anyagrepedések.
- Anyagrepedések esetén ne használja többé a présfeltétet.

A Geberit présfeltétek hibás préselés okozta károsodásának elkerülése



FIGYELMEZTETÉS

Sérülésveszély hibás présfeltétek alkalmazása miatt

- ▶ Csak olyan présfeltéteket használjon, amelyek illenek a megmunkálendő présidomok átmérőjéhez.

A Geberit présfeltétek károsodhatnak helytelen préselés vagy alkalmazás, például idegen tárgyakkal együtt való préselés következtében.

- Csak olyan Geberit présfeltéteket használjon, amelyek a  kompatibilitási jellel vannak megjelölve.
- Ne hajlítsa meg a présfeltéteket a présidomon.
- A présfeltét károsodásának gyanúja esetén cserélje ki a présfeltétet, és ellenőriztesse a meghibásodott présfeltétet hivatalos szakszervizben.

Használjon személyi védőfelszerelést

Megfelelő védőfelszerelés nélkül súlyos személyi sérülés vagy halál kockázata áll fenn a Geberit présfeltétek elrepülő letört darabjai miatt.

- A préselési eljárás során viseljen sisakot és védőszemüveget.

Karbantartás és javítás csak szakszervek révén

A nem vagy nem szakszerűen karbantartott Geberit elektromos prés-gépek és Geberit présfeltétek súlyos baleseteket okozhatnak.

- Szigorúan tartsa be a szerviztáblán feltüntetett, soron következő karbantartási időpontokat.
- A karbantartást és a javítást csak hivatalos szakszervizben végeztesse.
- A Geberit elektromos présgépeket és a Geberit présfeltéteket megfelelően kell karbantartani. → Lásd „Karbantartás”, 63. oldal.





Az egészségügyi kockázatok elkerülése szünetmentes üzemeltetés esetén

Folyamatos üzemeltetés esetén előfordulhat a rezgés-kibocsátási és zajterhelési határértékek meghaladása, ami egészségkárosodáshoz vezethet.





- Viseljen gumi- vagy habbetétes rezgéscsillapító kesztyűt.
- Iktasson be rezgésterhelés nélküli munkaszüneteket és tevékenységeket.
- Viseljen fülvédőt.

A szimbólumok magyarázata

Szimbólumok az útmutatóban

Szimbólum	Jelentés
 FIGYELMEZTETÉS	Olyan veszélyre utal, amely halálhoz vagy súlyos sérüléshez vezethet, ha nem kerülik el.
 VIGYÁZAT	Olyan veszélyre utal, amely sérüléshez vezethet, ha nem kerülik el.
FIGYELEM	Olyan veszélyre utal, amely anyagi károkhoz vezethet, ha nem kerülik el.
	Fontos információra utal.
	Kompatibilitás jele: Csak az ezen jelek egyikével jelölt présfeltétek kompatibilisek az elektromos présgéppel.

Szimbólumok a Geberit elektromos prészerszámon

Szimbólum	Jelentés
	Elrepülő letört darabok általi veszély.
	A készülék üzembe helyezése és használata előtt olvassa el a biztonsági előírásokat és az üzemeltetési útmutatót.
	Szerviztábla: A soron következő karbantartás időpontja szerepel rajta.
	Kompatibilitás jele: Az ezzel a jellel jelölt présfeltétek az elektromos présgéppel kompatibilisek.

Termékleírás

Felépítés és funkció

A Geberit ACO 203 / ACO 203plus elektromos prészserszám a következőkből áll:

- elektromos prés gép és üzemeltetési útmutató
- prés profák kompatibilitási jellel vagy adapterek prés gyűrűhöz és prés gyűrűk kompatibilitási jellel
- akkumulátor és töltő üzemeltetési útmutatóval
- „Elektromos szerszámokra vonatkozó általános biztonsági előírások” című dokumentum
- szállító koffer

A felszereltség a szállítási terjedelemtől függően változhat.

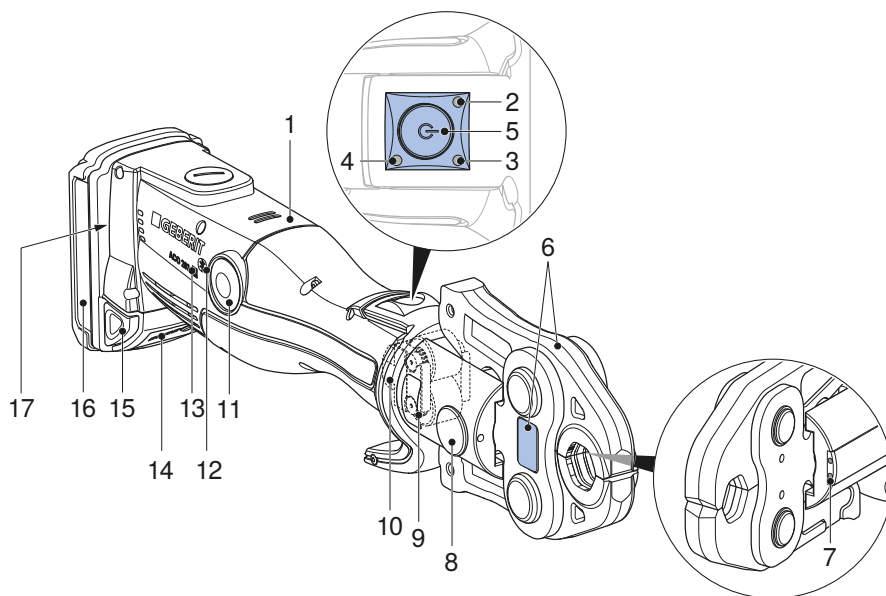

Pozíciószám	Megnevezés	Funkció/leírás
1	Elektromos prés gép	–
2	Piros LED	Világít vagy villog: üzemzavar → Lásd „Üzemzavarok elhárítása”, 62. oldal
3	Zöld LED	<ul style="list-style-type: none"> • Világít: A készülék üzemkész. • Villog: üzemzavar → „Üzemzavarok elhárítása”, 62. oldal
4	Kék LED	Világít: Vezeték nélküli kapcsolat aktív (csak ACO 203plus elektromos prés gépnél).

Pozíciószám	Megnevezés	Funkció/leírás
5	Startgomb	<ul style="list-style-type: none"> Rövid megnyomás: Aktiválja a készüléket a nyugalmi állapotból. Hosszú megnyomás (> 2 s): Elindítja a préselési folyamatot, és aktiválja a présvilágítást; a préselt csatlakozás automatikusan létrejön.
6	Présfeltét	<ul style="list-style-type: none"> A préspofa vagy az adapteres présgyűrű megfelel a présidom átmérőjének. Présfeltét figyelmeztető matricával.
7	Fehér LED-ek	Két LED a présvilágításhoz.
8	Rögzítő csapszeg	A présfeltétet rögzíti
9	Figyelmeztető matrica	<ul style="list-style-type: none"> Figyelmeztető szimbólum: Elrepülő letört darabok általi veszély. Biztonsági előírások: A készülék üzembe helyezése és használata előtt olvassa el az üzemeltetési útmutatót.
10	Görgős hajtómű	Továbbítja a préselőerőt az elektromos présgéptől a présfeltétig
11	Tehermentesítő gomb	Nyomja meg és tartsa lenyomva: Megszakítja a préselési folyamatot; a görgős hajtómű visszaáll a kiindulási helyzetbe.
12	Rádió-interfész szimbólum	Bluetooth® ¹⁾ rádió-interfész (csak ACO 203plus elektromos prés gép esetén).
13	Kompatibilitás jele	Az ezzel a jellel jelölt présfeltétek az elektromos présgéppel kompatibilisek.
14	Töltésszintkijelzés	Az akkumulátor töltésszintjét jelzi ki.
15	Kireteszelő gombok	Ha mindkét kireteszelő gombot benyomja: Az akkumulátor kihúzható.
16	Akkumulátor	Csak Geberit gyártmányú, Milwaukee 18 V típusú lítiumion-akkumulátort használjon.
17	Típustábla	–

¹⁾ A Bluetooth® márka és logói a Bluetooth SIG, Inc. tulajdonát képezik és a Geberit licenccel használja őket.

A rádió-interfész funkciója

A „plus” típusjelöléssel ellátott elektromos présgépek Bluetooth® rádióinterfészsel rendelkeznek. Mobil végkészülékkel (iOS vagy Android) és NovoCheck-App alkalmazással (www.novopress.de) együtt a következő funkciók érhetők el:

- adatok kiolvasása, pl. préselések száma, készülékstátusz, gyártási szám
- készülékelektronika ellenőrzése
- présvilágítás (ha van) és a nyugalmi állapotig hátralévő idő beállítása
- helyszíni jelentések készítése

Az elektromos présgép és a végberendezés közötti kapcsolat létrehozásához az elektromos présgépnek üzemkésznek kell lennie (nyomja meg rövid ideig a startgombot, a zöld LED világitani, a kék LED pedig villogni kezd) és a NovoCheck-App -ot telepíteni kell a végberendezésen. Sikeresen létrejött Bluetooth®-kapcsolat esetén világít a kék LED.

Ha az első préselés előtt nem sikerül kapcsolatot létrehozni a végberendezéssel, a kék LED kialszik. Kapcsolat ismételt létrehozására csak akkor van lehetőség, ha az elektromos présgép teljesen ki van kapcsolva. Ehhez az akkumulátort kis időre el kell távolítani.

Műszaki adatok

Üzemi feszültség	18 V DC
Akkumulátor-típus	Lítiumion-akkumulátor 18 V
Teljesítményfelvétel	450 W
Érintésvédelmi osztály	IP20
Névleges erő	32 kN
Mért üzemeltetési idő	30 perc
Nettó súly (akkumulátorral)	2,8 kg
Maximális hangteljesítmény ¹⁾	89 dB(A)
Hangnyomásszint a felhasználó fülénél ¹⁾	78 dB(A)
Rezgés-kibocsátási érték ²⁾	≤ 2,5 m/s ²
Üzemi hőmérséklet	-20 – +60 °C
Vezeték nélküli technológia	Bluetooth® 4.0 smart
Frekvenciatartomány	2402,0–2480,0 MHz
Max. kimenő teljesítmény	1,8 dBm
Típusjelölés	ACO203 (ACO 203) / ACO203 BT (ACO 203plus)
Gyártó	Novopress GmbH & Co. KG, Scharnhorststrasse 1, D-41460 Neuss

¹⁾ A hangteljesítmény és a hangnyomásszint mérési pontatlansága: 3 dB(A)

²⁾ A rezgés-kibocsátási érték mérési pontatlansága: 1,5m/s²

Megjegyzés: A megadott rezgés-kibocsátási érték mérése szabványos vizsgálati eljárás szerint történt, és más készülékkel való összehasonlítás alapjául szolgálhat. A megadott rezgés-kibocsátási érték a használat megszokításának kezdeti felbecsülésére is szolgálhat. A rezgés-kibocsátási érték a készülék tényleges használata során eltérhet a megadott értéktől, a készülék használati módjától függően. A tényleges használati feltételektől függően (szakaszos üzemeltetés) szükség lehet a kezelőszemélyzet védelmét szolgáló biztonsági intézkedések meghatározására.

Hivatalos szakszervezetek

A hivatalos szakszervezetek címéről érdeklődjön a Geberit nagykereskedőknél.

Hivatalos szakszerviz Németországban

Inicom Service GmbH
Vanessa Schulz
Gewerbestr. 50
DE-88636 Illmensee
Tel.: 07558-93848-47

Kezelés

Általános kezelés

Ha az elektromos présgépet 30 másodpercig nem használják, akkor nyugalmi állapotba kapcsol. Egyik LED sem világít. A startgomb rövid megnyomásával a készülék újraaktiválódik a nyugalmi állapotból. A készülék üzemkész, a zöld LED világít.

Geberit présfeltétek behelyezése

A présfeltétek közé a következők tartoznak: Présfókák, présgyűrűk és adapterek présgyűrűhöz.



Kövesse a Geberit présfeltétek kezelési útmutatóinak utasításait. Ellenőrizze a présfeltéteket a biztonságról szóló fejezetnek megfelelően.

- 1 Nyomja be az akkumulátor mindkét kireteszelő gombját, és húzza ki az akkumulátort.

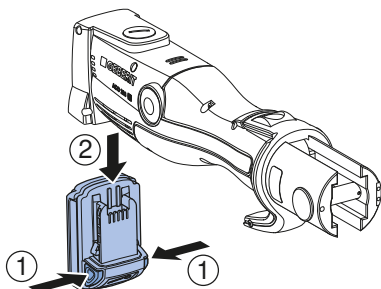

- 2 Húzza ki a rögzítő csapszeget.

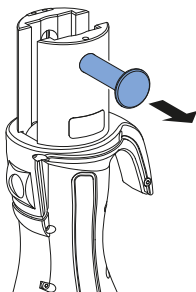

- 3 Helyezze a présfeltétet az elektromos présgéphez.

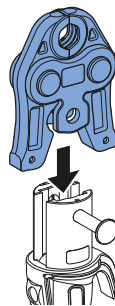

- 4 Nyomja be ütközésig a rögzítő csapszeget.

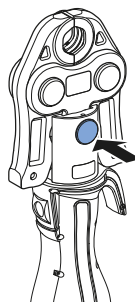

FIGYELEM

A berendezés károsodása nem megfelelő akkumulátor miatt

- ▶ Biztosítsa, hogy kizárólag megfelelő, Geberit gyártmányú, Milwaukee 18 V típusú lítium-ion akkumulátor kerüljön alkalmazásra.

5

Tolja be az akkumulátort alulról az elektromos préségbe, amíg bepatantan.

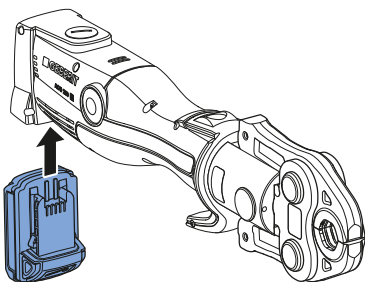

Eredmény

- ✓ Az elektromos prészszerző nyugalmi állapotban van. Egyik LED sem világít.

Préselés Geberit présfeltétekkel



FIGYELMEZTETÉS

Elrepülő letört darabok általi sérülésveszély

- ▶ Viseljen védőszemüveget és védősisakot.



FIGYELMEZTETÉS

Sérülésveszély hibás présfeltétek alkalmazása miatt

- ▶ Csak olyan présfeltéteket használjon, amelyek illenek a megmunkálandó présidomok átmérőjéhez.



FIGYELMEZTETÉS

Tűzveszély felforrósodás miatt

- ▶ 30 perces folyamatos üzem után hagyja lehűlni az elektromos préséget legalább 30 percig.
- ▶ A forró elektromos préséget ne helyezze gyúlékony anyagok mellé, illetve ne tárolja ilyen anyagok közelében.



A préselési folyamat bármikor megszakítható. → Lásd „A préselési folyamat megszakítása“.

Előfeltétel

- A csővégeket előzőleg le kell sorjázni és meg kell tisztítani.
- A csődarab és a présidom össze van szerelve a csővezetékrendszer szerelési útmutatója szerint.
- A préseltét helyesen van felhelyezve.

1

A készülék nyugalmi állapotból való aktiválásához röviden nyomja meg a startgombot.

- ✓ A készülék üzemkész, a zöld LED világít.

- 2** Megfelelően illessze rá a présfeltétet a présidomra, ne hajlítsa el. → Lásd a mindenkori Geberit présfeltét kezelési útmutatóját

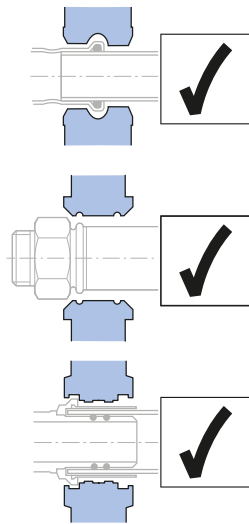

VIGYÁZAT

Sérülésveszély

- ▶ A kezét tartsa távol a présfeltétől.

- 3** A startgombot tartsa lenyomva legalább 2 másodpercig.

- ✓ A préselési folyamat az erőfelismerés után automatikusan végbemegy, a zöld LED kialszik.

Eredmény

- ✓ A teljesen végbement préselés után a görgős hajtómű visszaáll a kiindulási helyzetbe. A zöld LED világít, az elektromos prészsorszám ismét üzemkész.

A préselési folyamat megszakítása

- ▶ Nyomja meg és tartsa lenyomva a tehermentesítő gombot.

Eredmény

- ✓ A prészsorszám görgős hajtóműje visszaáll a kiindulási helyzetbe. A préselt csatlakozás teljes körű létrehozásához a préselési folyamatot meg kell ismételni. Eközben a présfeltétet nem szabad levenni vagy elfordítani.

Üzemzavarok elhárítása

Hiba	Ok	Megoldás
Az elektromos prészerszámot nem lehet átkapcsolni a nyugalmi állapotból, és egyik LED sem világít.	Az akkumulátor meghibásodott.	<ul style="list-style-type: none"> ▶ Cserélje ki az akkumulátort Geberit gyártmányú, Milwaukee 18 V típusú lítiumion-akkumulátorra. ▶ Ellenőriztesse a meghibásodott akkumulátort hivatalos szakszervizben.
	Az akkumulátor nincs helyesen behelyezve.	<ul style="list-style-type: none"> ▶ Helyezze be az akkumulátort.
	Az elektromos prészerszám meghibásodott.	<ul style="list-style-type: none"> ▶ Ellenőriztesse az elektromos prészerszámot hivatalos szakszervizben.
A zöld LED villog.	Az akkumulátor töltésszintje nem megfelelő.	<ul style="list-style-type: none"> ▶ Töltse fel az akkumulátort, vagy cserélje ki Geberit gyártmányú, Milwaukee 18 V típusú lítiumion-akkumulátorra.
	A rögzítő csapszeg nincs jól bedugva.	<ul style="list-style-type: none"> ▶ Dugja be a rögzítő csapszeget.
	A rögzítő csapszeg kilazult.	<ul style="list-style-type: none"> ▶ Dugja be a rögzítő csapszeget. ▶ Ellenőrizze a préselés eredményét, és adott esetben ismételje meg a préselést.
A piros LED villog.	Az elektromos prészerszám az üzemi hőmérséklet tartományán kívül található.	<ul style="list-style-type: none"> ▶ Az elektromos prészerszámot vigye melegebb környezetbe, illetve hagyja lehűlni. ▶ Teremtse meg a szükséges üzemi hőmérsékletet az elektromos prészerszám számára több üres préselési művelettel (idom nélküli préselés).
	Nem megfelelő vagy hibás akkumulátor van behelyezve.	<ul style="list-style-type: none"> ▶ Cserélje ki az akkumulátort Geberit gyártmányú, Milwaukee 18 V típusú lítiumion-akkumulátorra.
A piros LED világít.	Meghibásodás.	<ul style="list-style-type: none"> ▶ Nyomja meg a startgombot. Ha a startgomb megnyomása nem vezet eredményre, az elektromos prészerszám meghibásodott. Az elektromos prészgépet hivatalos szakszervizben ellenőriztesse. ▶ Ellenőrizze a préselés eredményét, és adott esetben ismételje meg a préselést.

Hiba	Ok	Megoldás
Az elektromos prészszer- szám nem indul el, és egyik LED sem világít.	Az akkumulátor meg- hibásodott.	<ul style="list-style-type: none"> ▶ Engedje fel a startgombot. ▶ Nyomja meg és tartsa lenyomva a tehermentesítő gombot: A görgős hajtómű visszaáll a kiindulási helyzetbe. ▶ Ellenőrizze a présidomok tömítettségét, és adott esetben ismételje meg a préselési műveletet. ▶ Cserélje ki az akkumulátort Geberit gyártmányú, Milwaukee 18 V típusú lítiumion-akkumulátorra. ▶ Ellenőriztesse a meghibásodott akkumulátort hivatalos szakszervizben.
A piros és zöld LED válta- kozva villog.	A karbantartási idő- köz lejárt.	<ul style="list-style-type: none"> ▶ Ellenőriztesse az elektromos prészszer- számot hivatalos szakszer- vizben.

Karbantartás

Karbantartási előírások

Időköz	Karbantartási munkálat
Rendszeresen (alkalmazás előtt, a munkanap kezdetén)	<ul style="list-style-type: none"> ▶ Az elektromos prészszer- számot, az akkumulátort és a töltőt ellenőriztetni kell a biztonság szempontjából lényeges hiá- nyosságok és károsodások tekintetében. ▶ Tisztítsa meg és kenje meg az elektromos prés- gépet. ▶ Tisztítsa meg a présfeltéteket, és ellenőrizze őket meg- hibásodás (különösen anyagrepedés-kezdemények) tekinte- tében. ▶ Kenje meg a présfeltéteket. → Lásd a mindenkorai présfel- tét kezelési útmutatóját.
Félévente	<ul style="list-style-type: none"> ▶ Hivatalos szakszervizben ellenőriztesse a töltő biztonsági szempontból releváns hiányosságait és meghibásodásait. Ez a mérés-technikai vizsgálat ugyanakkor nem jelenti azt, hogy el lehetne tekinteni az egyes országok azon előírásaitól és törvényeitől, amelyek értelmében további vizsgá- latok és karbantartási munkálatok elvégzése válhat szük- séggé.
Legkésőbb két év elteltével, a szerviztábla adatainak meg- felelően, vagy ha a piros és a zöld LED felváltva villog	<ul style="list-style-type: none"> ▶ Ellenőriztesse hivatalos szakszerviz- szel a préselőerőt és az elhasználódás mértékét.

Tisztítsa meg és kenje meg a Geberit elektromos présgépet



FIGYELMEZTETÉS

Véletlen bekapcsolásból eredő sérülésveszély

- ▶ Az elektromos présgépen végzett mindennemű karbantartási munkálat előtt távolítsa el az akkumulátort.

FIGYELEM

Nedvesség és pára miatti szerszámkárosodás

- ▶ Az elektromos présgépet sohasem szabad vízzel vagy más folyadékkal tisztítani.

1

Nyomja be az akkumulátor kiretesztelő gombját, és húzza ki az akkumulátort.

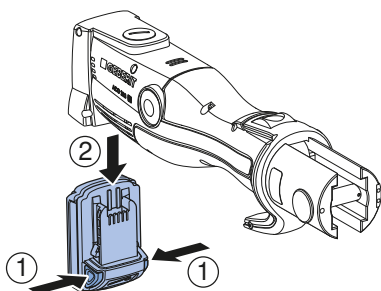

2

Tisztítsa meg az elektromos présgép görgős hajtóművét, annak vezetését és rögzítő csapszegét.

3

Ecsettel távolítsa el a szennyeződést.



VIGYÁZAT

Egészségre ártalmas összetevők

- ▶ Vegye figyelembe a használt kenőanyagok biztonsági előírásait.

4

Kenje meg az elektromos présgép görgős hajtóművét, annak vezetését és rögzítő csapszegét BRUNOX® Turbo-Spray®-vel.

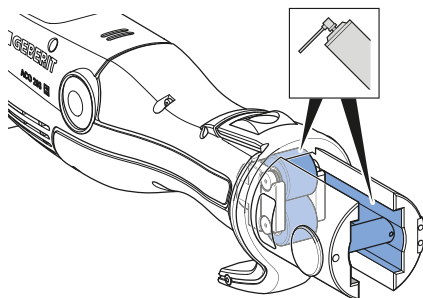

5

A fölösleges kenőanyagot törölje le jó nedvszívó képességű törlőkendővel.

Ártalmatlanítás

Az elektromos és elektronikus berendezések hulladékainak ártalmatlanítása



Az áthúzott kerekes szemetesekukát ábrázoló szimbólum azt jelenti, hogy az elektromos és elektronikus berendezések hulladékait nem szabad a kommunális szemétbe dobni, hanem külön kell ártalmatlanítani. A végfelhasználók a jogszabályok értelmében kötelesek visszaadni a régi berendezéseket szakszerű ártalmatlanítás céljából a közhasznú hulladékgazdálkodási hatóságoknak, a forgalmazóknak vagy a Geberit vállalatnak. Az elektromos és elektronikus berendezések forgalmazóinak jelentős része köteles az elektromos és elektronikus berendezések hulladékait díjmentesen visszavenni. A Geberit vállalathoz való visszaküldéssel kapcsolatban érdeklődjön az illetékes nagykereskedőnél vagy szervizcégnél.

A régi elemeket és akkumulátorokat, amelyek nincsenek beépítve a régi berendezésbe, valamint a lámpákat, amelyek roncsolásmentesen kivehetők a régi berendezésből, el kell távolítani, mielőtt a régi berendezést leadja a hulladéklerakóba.

Amennyiben a régi berendezésben személyes adatok vannak tárolva, a végfelhasználó felelőssége azok törlése, mielőtt a berendezést leadja a hulladéklerakóba.

Kapcsolat

Geberit International AG

Schachenstrasse 77, CH-8645 Jona

documentation@geberit.com

www.geberit.com

A dokumentációért felelős megbízott

Jörg Schneider, Product Compliance, Geberit International AG, CH-8645 Jona, Svájc

Megfelelőség

Geberit elektromos présgépekre vonatkozó megfeleléségi nyilatkozat

A megfeleléségi nyilatkozat mellékelve van az elektromos présgéphez. A megfeleléségi nyilatkozat hiánya esetén az az illetékes Geberit nagykereskedőnél igényelhető.

Všeobecné upozornenia

Upozornenie k tomuto dokumentu

Originálny návod na prevádzku bol vypracovaný v nemčine. V prípade všetkých ostatných jazykov ide o preklady originálneho návodu na prevádzku.

Základné bezpečnostné upozornenia

Použitie v súlade s určením

Lisovací prístroj Geberit slúži výhradne na zlisovanie rúr a lisovacích tvaroviek lisovacích systémov Geberit.

Pritom je možné použiť len lisovacie nadstavce Geberit (lisovacie čeľuste, lisovacie slučky, medzivložky), ktoré sú označené symbolom kompatibility .

Lisovací prístroj Geberit je určený výhradne na používanie v súlade s návodom na prevádzku. Iné použitia sa považujú za použitia, ktoré sú v rozpore s určením prístroja a môžu viesť k ťažkým poraneniám alebo k smrti.

Lisovací prístroj Geberit nie je určený na:

- upínanie lisovacích nadstavcov od iných výrobcov
- používanie bez vložených lisovacích nadstavcov

Lisovací prístroj Geberit spolu s lisovacími nadstavcami Geberit nie je určený na:

- zlisovanie predmetov, ktoré nie sú uvedené v návode na prevádzku
- zlisovanie rúr a tvaroviek iných výrobcov
- zlisovanie tvaroviek, ktoré majú iné rozmery ako lisovací nadstavec

Kvalifikácia používateľov

Používateľia bez vhodného vzdelania nedokážu rozpoznať alebo správne odhadnúť ohrozenia, ktoré môže spôsobiť lisovací prístroj Geberit. V dôsledku toho môžu sebe alebo iným osobám spôsobiť ťažké poranenia.

- Lisovací prístroj Geberit smú používať len kvalifikované osoby so znalosťami z oblasti inštalácie potrubí.
- Používateľia musia byť oboznámení s bezpečnostnými predpismi platnými v príslušnej krajine a dodržiavať ich.
- Používateľia, ktorí s lisovacím prístrojom Geberit pracujú po prvý raz, si musia nechať odborníkom vysvetliť bezpečné zaobchádzanie s prístrojom alebo musia absolvovať odborné školenie.

Dodržiavanie upozornení a návodov



VAROVANIE

Prečítajte si všetky bezpečnostné pokyny, príkazy, popisy obrázkov a technické údaje na tomto elektrickom náradí.

Nedodržanie nasledujúcich pokynov môže spôsobiť zásah elektrickým prúdom, požiar a/alebo ťažké poranenia.

- ▶ Všetky bezpečnostné pokyny a príkazy uschovajte.

Pred uvedením do prevádzky si prečítajte nasledujúce dokumenty a dodržiavajte ich:

- priložený dokument „Všeobecné bezpečnostné pokyny týkajúce sa elektrického náradia“
- návod na obsluhu príslušných lisovacích nadstavcov Geberit
- návod na obsluhu nabíjačky

Zabránenie nebezpečenstvu následkom poškodených lisovacích nadstavcov Geberit

Lisovacie nadstavce (lisovacie čeluste, lisovacie slučky, medzivložky) Geberit sú pri procese lisovania vystavené pôsobeniu veľkých síl, pričom dochádza k ich opotrebovaniu. Používanie opotrebovaných alebo poškodených lisovacích nadstavcov môže viesť k ťažkým poraneniam spôsobeným odlietavajúcimi úlomkami.

- Používajte len lisovacie nadstavce v technicky bezchybnom stave.
- Dodržiavajte intervaly údržby.
- Pred a po každom použití pravidelne skontrolujte, či lisovacie nadstavce nevykazujú nedostatky a poškodenia. Skontrolujte, či nevykazujú natrhnutia materiálu v lisovacej kontúre a na príruby.
- Pri natrhnutiach materiálu lisovací nadstavec už viac nepoužívajte.

Zabránenie poškodeniu lisovacích nadstavcov Geberit chybným zlisovaním



VAROVANIE

Nebezpečenstvo poranenia používaním nesprávnych lisovacích nadstavcov

- ▶ Používajte len lisovacie nadstavce, ktoré zodpovedajú prímeru lisovacej tvarovky, ktorá má byť spracovaná.

Pri nesprávnom zlisovaní alebo použití, akým je napríklad zlisovanie s cudzími telesami, môže dôjsť k poškodeniu lisovacích nadstavcov Geberit.

- Používajte len lisovacie nadstavce Geberit, ktoré sú označené symbolom kompatibility
- Zabráňte spriecheniu lisovacieho nadstavca na lisovacej tvarovke.
- Ak máte podozrenie, že lisovací nadstavec je poškodený, tak ho vymeňte a zabezpečte jeho kontrolu v autorizovanom odbornom servise.

Používanie osobných ochranných prostriedkov

Bez vhodných ochranných prostriedkov môžu osoby utrpieť ťažké zranenia alebo byť usmrtené odlietavajúcimi úlomkami lisovacích nadstavcov Geberit.

- Počas procesu lisovania používajte ochrannú prilbu a ochranné okuliare.

Údržba a opravy len odbornými servismi

Lisovacie prístroje Geberit a lisovacie nadstavce Geberit, ktoré nie sú podrobované údržbe resp. ktorých údržba je vykonávaná neodborne, môžu spôsobiť vážne úrazy.

- Dodržiavajte termín nasledujúcej údržby, ktorý je uvedený na servisnej nálepke.
- Vykonávaním údržby a opráv poverte len autorizované odborné servisy.
- Údržbu lisovacieho prístroja Geberit a lisovacích nadstavcov Geberit vykonávajte v súlade s predpismi. → Pozrite si „Údržba“, strana 79.





Zabránenie zdravotným rizikám pri trvalej prevádzke

Pri nepretržitej prevádzke môže dôjsť k prekročeniu hraničných hodnôt emisie vibrácií a zaťaženia hlukom, čo by mohlo viesť k poškodeniam zdravia.





- Používajte rukavice na ochranu pred vibráciami s gumenou alebo penovou vrstvou.
- Naplánujte pracovné prestávky a činnosti bez zaťaženia vibráciami.
- Používajte ochranu sluchu.

Vysvetlenie symbolov

Symbole v návode

Symbol	Význam
 VAROVANIE	Označuje nebezpečenstvo, ktoré môže v prípade, že sa mu nezabráni, viesť k smrti alebo ťažkému zraneniu.
 UPOZORNENIE	Označuje nebezpečenstvo, ktoré môže v prípade, že sa mu nezabráni, viesť k zraneniam.
POZOR	Označuje nebezpečenstvo, ktoré môže v prípade, že sa mu nezabráni, viesť k vecným škodám.
	Upozorňuje na dôležitú informáciu.
	Symbol kompatibility: Len lisovacie nadstavce s týmto symbolom sú kompatibilné s lisovacím prístrojom.

Symbole na lisovacom náradí Geberit

Symbol	Význam
	Nebezpečenstvo vplyvom odlietavajúcich úlomkov.
	Pred uvedením prístroja do prevádzky a jeho používaním si prečítajte bezpečnostné pokyny a návod na prevádzku.
	Servisná nálepka: Udáva termín nasledujúcej údržby.
	Symbol kompatibility: Lisovacie nadstavce s týmto symbolom sú kompatibilné s lisovacím prístrojom.

Popis výrobku

Konštrukcia a funkcia

Lisovacie náradie Geberit ACO 203 / ACO 203plus pozostáva z nasledujúcich častí:

- lisovací prístroj s návodom na prevádzku
- lisovacie čeluste so symbolom kompatibility alebo medzivložky a lisovacie slučky so symbolom kompatibility
- akumulátor a nabíjačka s návodom na prevádzku
- dokument „Všeobecné bezpečnostné pokyny týkajúce sa elektrického náradia“
- prepravný kufrik

Vybavenie sa môže líšiť v závislosti od rozsahu dodávky.

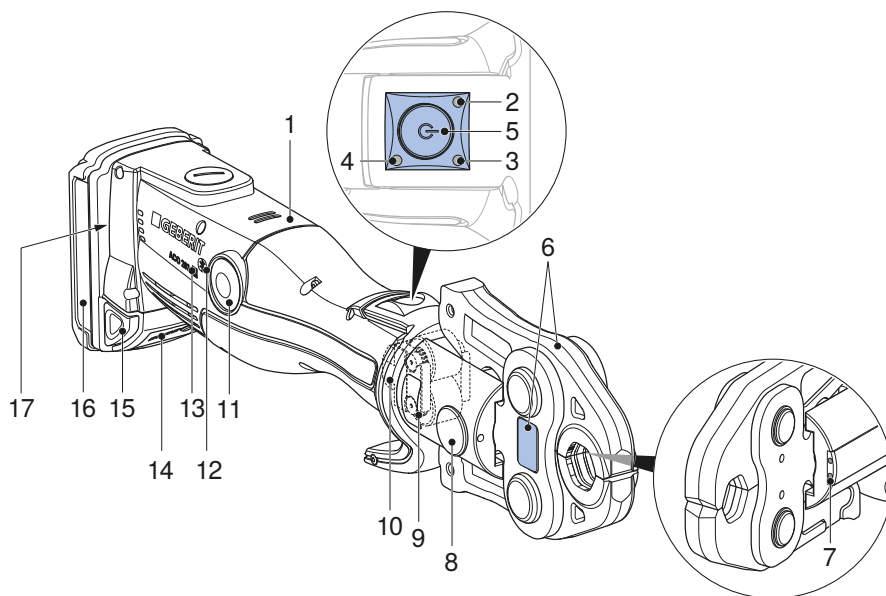

Č. poz.	Označenie	Funkcia/popis
1	Lisovací prístroj	–
2	Červená LED	Svieti alebo bliká: Porucha → Pozrite si „Odstraňovanie porúch“, strana 78
3	Zelená LED	<ul style="list-style-type: none"> • Svetí: Prístroj je pripravený na prevádzku. • Bliká: Porucha → „Odstraňovanie porúch“, strana 78
4	Modrá LED dióda	Svieti: Aktívne bezdrôtové spojenie (len v prípade lisovacieho prístroja ACO 203plus).
5	Štartovacie tlačidlo	<ul style="list-style-type: none"> • Krátke stlačenie: Aktivácia prístroja z pokojového stavu. • Dlhé stlačenie (> 2 s): Spustenie procesu lisovania a aktivácia osvetlenia miesta lisovania; automatické vykonanie lisovaného spoja.

Č. poz.	Označenie	Funkcia/popis
6	Lisovací nadstavec	<ul style="list-style-type: none"> Lisovacia čeľusť alebo lisovacia slučka s medzivložkou zodpovedajú priemeru lisovacej tvarovky. Lisovací nadstavec s výstražnou nálepkou.
7	Biele LED	Dve LED pre osvetlenie miesta lisovania.
8	Zaisťovací čap	Pridrží lisovací nadstavec
9	Výstražná nálepka	<ul style="list-style-type: none"> Výstražný symbol: Nebezpečenstvo vplyvom odlietavajúcich úlomkov. Bezpečnostný pokyn: Pred uvedením prístroja do prevádzky a jeho používaním si prečítajte návod na prevádzku.
10	Súprava valčekov	Vykoná prenos lisovacej sily z lisovacieho prístroja na lisovací nadstavec
11	Uvoľňovacie tlačidlo	Stlačenie a podržanie: Prerušenie procesu lisovania; presun súpravy valčekov späť do východiskovej polohy.
12	Symbol bezdrôtového rozhrania	Rozhranie Bluetooth® ¹⁾ (len v prípade lisovacieho prístroja ACO 203plus).
13	Symbol kompatibility	Lisovacie nadstavce s týmto symbolom sú kompatibilné s lisovacím prístrojom.
14	Ukazovateľ stavu nabíjania	Indikácia stavu nabíjania akumulátora.
15	Odisťovacie tlačidlá	Stlačenie oboch odisťovacích tlačidiel: Akumulátor možno vytiahnuť.
16	Akumulátor	Používajte len lítium-iónové akumulátory Geberit typu Milwaukee 18 V.
17	Typový štítok	–

¹⁾ Značka Bluetooth® a príslušné logá sú majetkom spoločnosti Bluetooth SIG, Inc. a spoločnosť Geberit ich používa na základe licencie.

Funkcia bezdrôtového rozhrania

Lisovacie prístroje s typovým označením „plus“ disponujú bezdrôtovým rozhraním Bluetooth®. V kombinácii s mobilným koncovým zariadením (iOS alebo Android) a NovoCheck-App (www.novopress.de) sú k dispozícii nasledujúce funkcie:

- načítanie údajov, akými sú napr. počet lisovaní, stav prístroja, výrobné číslo
- kontrola elektroniky prístroja
- nastavenie osvetlenia miesta lisovania (ak je k dispozícii) a doby pre prepnutie do pokojového stavu
- vytvorenie správ zo stavby

Pre vytvorenie spojenia medzi lisovacím prístrojom a koncovým zariadením musí byť lisovací prístroj pripravený na prevádzku (krátko stlačte štartovacie tlačidlo, zelená LED dióda svieti, modrá LED dióda bliká) a na koncovom zariadení musí byť nainštalovaná NovoCheck-App. V prípade úspešného spojenia Bluetooth® svieti modrá LED dióda.

Ak pred prvým zlisovaním nebolo možné vytvoriť spojenie s koncovým zariadením, tak modrá LED dióda zhasne. Opätovné spojenie je možné až po úplnom vypnutí lisovacieho prístroja. Pre tento účel je potrebné vybrať akumulátor.

Technické údaje

Prevádzkové napätie	18 V DC
Typ akumulátora	Lítium-iónový akumulátor 18 V
Príkion	450 W
Spôsob ochrany	IP20
Menovitá sila	32 kN
Menovitá prevádzková doba	30 minút
Čistá hmotnosť (s akumulátorom)	2,8 kg
Maximálna hladina akustického výkonu ¹⁾	89 dB(A)
Hladina akustického tlaku pri ušiach používateľa ¹⁾	78 dB(A)
Hodnota emisie vibrácií ²⁾	≤ 2,5 m/s ²
Prevádzková teplota	-20 – +60 °C
Rádiová technológia	Bluetooth® 4.0 smart
Rozsah frekvencie	2402,0 – 2480,0 MHz
Maximálny výstupný výkon	1,8 dBm
Typové označenie	ACO203 (ACO 203) / ACO203 BT (ACO 203plus)
Výrobca	Novopress GmbH & Co. KG, Scharnhorststrasse 1, D-41460 Neuss

¹⁾ Neistota merania hladiny akustického výkonu a hladiny akustického tlaku: 3 dB(A)

²⁾ neistota merania hodnoty emisie vibrácií: 1,5 m/s²

Upozornenie: Uvedená hodnota emisie vibrácií bola nameraná podľa normovanej skúšobnej metódy a možno ju použiť na porovnanie s inými prístrojmi. Uvedenú hodnotu emisie vibrácií možno použiť aj na úvodné posúdenie nutnosti prerušenia používania. Hodnota emisie vibrácií sa môže počas skutočného používania prístroja od uvedenej hodnoty líšiť, a to v závislosti od spôsobu používania prístroja. V závislosti od skutočných podmienok používania (prerušovaná prevádzka) môže byť potrebné prijatie bezpečnostných opatrení na ochranu personálu ob-
sluhy.

Autorizované odborné servisy

Adresy autorizovaných odborných servisov si môžete vyžiadať od predajných spoločností Geberit.

Autorizovaný odborný servis pre Nemecko

Inicom Service GmbH
Vanessa Schulz
Gewerbstrasse 50
DE-88636 Illmensee
Tel.: 07558-93848-47

Obsluha

Všeobecná obsluha

Ak sa lisovací prístroj 30 sekúnd nepoužíva, prepne sa do pokojového stavu. Nesvieti žiadna LED. Krátkym stlačením štartovacieho tlačidla dôjde k reaktivácii prístroja z pokojového stavu. Prístroj je pripravený na prevádzku, zelená LED svieti.

Nasadenie lisovacích nastavcov Geberit

Lisovacími nastavcami sú lisovacie čeluste, lisovacie slučky a medzivložky.



Dodržiavajte návody na prevádzku lisovacích nastavcov Geberit. Lisovacie nastavce skontrolujte podľa kapitoly o bezpečnosti.

1

Vtlačte obidve odisťovacie tlačidlá na akumulátore a akumulátor vytiahnite.

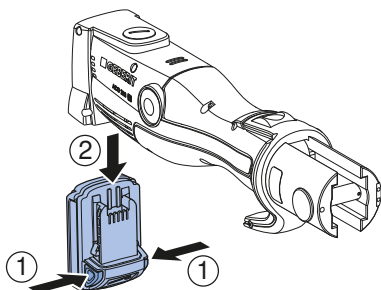

2

Vytiahnite zaisťovací čap.

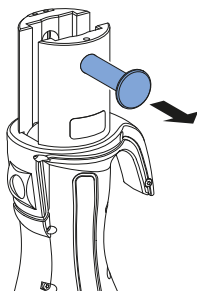

3

Lisovací nastavtec nasadíte do lisovacieho prístroja.

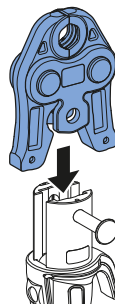

4

Zasuňte zaisťovací čap na doraz.

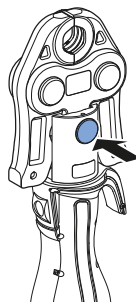

POZOR

Škody na zariadení v dôsledku nesprávneho akumulátora

- ▶ Zabezpečte, aby sa používali výlučne lítium-iónové akumulátory Geberit typu Milwaukee 18 V.

- 5** Akumulátor zdola zasuňte do lisovacieho prístroja tak, aby došlo k jeho zaisteniu.

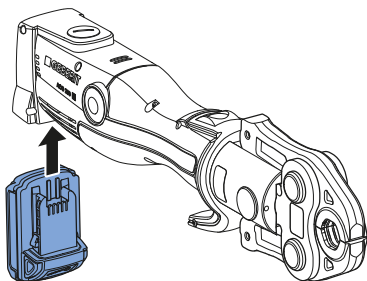
**Výsledok**

- ✓ Lisovacie náradie je v pokojovom stave. Nesvieti žiadna LED.

Zlisovanie s lisovacími nadstavcami Geberit**VAROVANIE**

Nebezpečenstvo zranenia odlietavajúcimi úlomkami

- ▶ Používajte ochranné okuliare a ochrannú prilbu.

**VAROVANIE**

Nebezpečenstvo poranenia používaním nesprávnych lisovacích nadstavcov

- ▶ Používajte len lisovacie nadstavce, ktoré zodpovedajú priemeru lisovacej tvarovky, ktorá má byť spracovaná.

**VAROVANIE**

Nebezpečenstvo vzniku požiaru v dôsledku nadmerného zahriatia

- ▶ Po 30 minútach nepretržitej prevádzky nechajte lisovací prístroj na 30 minút vychladnúť.
- ▶ Horúci lisovací prístroj neodkladajte alebo neuschovávajte v blízkosti ľahko zápalných materiálov.



Proces lisovania sa môže kedykoľvek prerušiť. → Pozrite si „Prerušenie procesu lisovania“.

Predpoklad

- Konce rúrok sú odhranené a čisté.
- Rúra a lisovacia tvarovka sú na seba nasunuté podľa návodu na montáž rúrového systému.
- Lisovací nadstavec je správne nasadený.

- 1** Pre aktiváciu prístroja z pokojového stavu krátko stlačte štartovacie tlačidlo.

✓ Prístroj je pripravený na prevádzku, zelená LED svieti.

- 2** Lisovací nadstavec správne nasadíte na lisovaciu tvarovku a zabránite jeho spriecheniu. → Pozrite si návod na obsluhu príslušných lisovacích nadstavcov Geberit

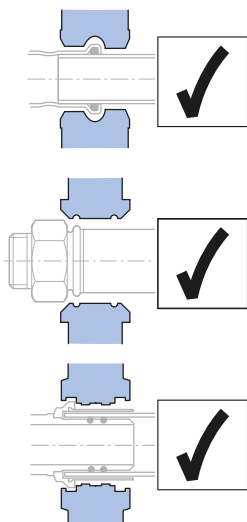

UPOZORNENIE

Nebezpečenstvo pomliaždenia

- ▶ Ruky udržiavajte mimo lisovacieho nadstavca.

- 3** Štartovacie tlačidlo podržte stlačené minimálne 2 sekundy.
- ✓ Proces lisovania prebehne automaticky po registrácii sily, zelená LED zhasne.

Výsledok

- ✓ Po kompletne vykonanom zlisovaní sa súprava valčekov presunie späť do východiskovej polohy. Zelená LED svieti, lisovacie náradie je opäť pripravené na prevádzku.

Prerušenie procesu lisovania



Stlačte a podržte uvoľňovacie tlačidlo.

Výsledok

- ✓ Súprava valčekov v lisovacom náradí sa presunie späť do východiskovej polohy. Pre kompletne vytvorený lisovaný spoj je nutné proces lisovania zopakovať. Pri tom nesmie dôjsť k odobratiu alebo spriecheniu lisovacieho nadstavca.

Odstraňovanie porúch

Chyba	Príčina	Opatrenie
Lisovacie náradie nie je možné aktivovať z pokojového stavu a nesvieti žiadna LED.	Akumulátor je poškodený.	<ul style="list-style-type: none"> ▶ Akumulátor vymeňte za lítium-iónový akumulátor Geberit typu Milwaukee 18 V. ▶ Zabezpečte kontrolu poškodeného akumulátora v autorizovanom odbornom servise.
	Akumulátor nie je správne nasadený.	<ul style="list-style-type: none"> ▶ Nasadte akumulátor.
	Lisovacie náradie je poškodené.	<ul style="list-style-type: none"> ▶ Zabezpečte kontrolu lisovacieho náradia v autorizovanom odbornom servise.
Zelená LED blinká.	Nabitie akumulátora nie je dostatočné.	<ul style="list-style-type: none"> ▶ Nabite akumulátor alebo ho vymeňte za lítium-iónový akumulátor Geberit typu Milwaukee 18 V.
	Zaisťovací čap nie je správne zasunutý.	<ul style="list-style-type: none"> ▶ Zasuňte zaisťovací čap.
	Došlo k uvoľneniu zaisťovacieho čapu.	<ul style="list-style-type: none"> ▶ Zasuňte zaisťovací čap. ▶ Skontrolujte zlisovanie, v prípade potreby ho zopakujte.
Červená LED blinká.	Lisovacie náradie sa nachádza mimo prevádzkovej teploty.	<ul style="list-style-type: none"> ▶ Lisovacie náradie presuňte do teplejšieho prostredia resp. nechajte ho vychladnúť. ▶ Niekoľkými zlisovaniami naprázdno (zlisovania bez tvarovky) zabezpečte dosiahnutie potrebnej prevádzkovej teploty lisovacieho náradia.
	Nasadený nesprávny alebo pokazený akumulátor.	<ul style="list-style-type: none"> ▶ Akumulátor vymeňte za lítium-iónový akumulátor Geberit typu Milwaukee 18 V.
Červená LED svieti.	Chyba prístroja.	<ul style="list-style-type: none"> ▶ Stlačte štartovacie tlačidlo. Ak stlačenie štartovacieho tlačidla nevedie k úspechu, lisovacie náradie je pokazené. Zabezpečte kontrolu lisovacieho prístroja v autorizovanom odbornom servise. ▶ Skontrolujte zlisovanie, v prípade potreby ho zopakujte.

Chyba	Príčina	Opatrenie
Lisovacie náradie zostáva stáť a nesvieti žiadna LED.	Akumulátor je poškodený.	<ul style="list-style-type: none"> ▶ Uvoľnite štartovacie tlačidlo. ▶ Stlačte a podržte uvoľňovacie tlačidlo: Súprava valčekov sa zasunie do východiskovej polohy. ▶ Skontrolujte tesnosť lisovacej tvarovky a prípadne zopakujte zlisovanie. ▶ Akumulátor vymeňte za lítium-iónový akumulátor Geberit typu Milwaukee 18 V. ▶ Zabezpečte kontrolu poškodeného akumulátora v autorizovanom odbornom servise.
Červená a zelená LED striedavo blikajú.	Bol dosiahnutý interval údržby.	<ul style="list-style-type: none"> ▶ Zabezpečte kontrolu lisovacieho náradia v autorizovanom odbornom servise.

Údržba

Pravidlá údržby

Interval	Údržbárska práca
Pravidelne (pred použitím, na začiatku pracovného dňa)	<ul style="list-style-type: none"> ▶ Skontrolujte lisovacie náradie, akumulátor a nabíjačku, či nemajú nedostatky z hľadiska bezpečnosti a či nie sú poškodené. ▶ Očistite a namažte lisovací prístroj. ▶ Očistite lisovacie nadstavce a skontrolujte, či nevykazujú nedostatky, najmä natrhnutia materiálu. ▶ Namažte lisovacie nadstavce. → Pozrite si návod na obsluhu príslušných lisovacích nadstavcov.
Polročne	<ul style="list-style-type: none"> ▶ Zabezpečte kontrolu nabíjačky v autorizovanom odbornom servise zameranú na bezpečnostné nedostatky a poškodenia. Takáto technická meracia kontrola však nenahrádza žiadne predpisy a zákony platné v príslušnej krajine, ktoré si môžu vyžadovať ďalšie kontroly a údržbové práce.
Najneskôr po dvoch rokoch podľa údajov uvedených na servisnej nálepke alebo v prípade striedavého blikania červenej a zelenej LED diódy	<ul style="list-style-type: none"> ▶ Zabezpečte kontrolu lisovacej sily a opotrebovania v autorizovanom odbornom servise.

Čistenie a mazanie lisovacieho prístroja Geberit



VAROVANIE

Nebezpečenstvo poranenia v dôsledku neúmyselného zapnutia

- Pred všetkými údržbovými prácami vyberte z lisovacieho prístroja akumulátor.

POZOR

Pôsobením vlhkosti môžu vzniknúť škody na stroji

- Lisovací prístroj nikdy nečistite pomocou vody alebo iných kvapalín.

- 1 Vtlačte obidve odisťovacie tlačidlá na akumulátore a akumulátor vyťahnite.

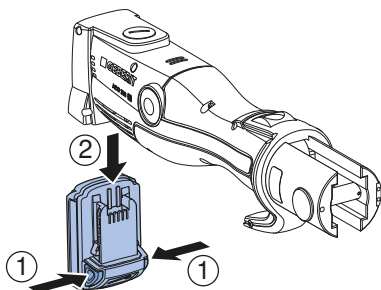

- 2 Očistite súpravu valčekov, jeho vedenie a zaistovací čap lisovacieho prístroja.
- 3 Nečistoty odstráňte pomocou štetca.



UPOZORNENIE

Zložky škodlivé pre zdravie

- Dodržiavajte bezpečnostné pokyny použitých mazív.

- 4 Súpravu valčekov, jeho vedenie a zaistovací čap namažte prostriedkom BRUNOX® Turbo-Spray®.

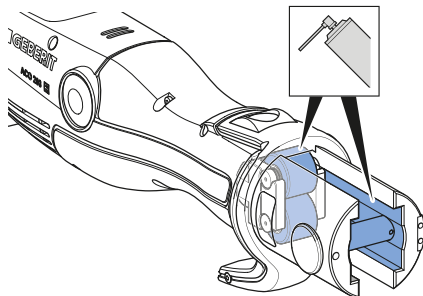

- 5 Prebytočné mazivo utrite pomocou utierky s dobrou nasiakavosťou.

Likvidácia

Likvidácia starých elektrických a elektronických zariadení



Symbol prečiarknutého odpadkového koša na kolieskach znamená, že použité elektrické a elektronické zariadenia sa nesmú likvidovať s netriedeným odpadom, ale musia sa likvidovať oddelene. Koncoví používatelia sú zo zákona povinní likvidovať použité zariadenia v rámci triedeného odpadu, alebo odovzdaním distribútorovi alebo Geberit. Mnohí distribútori elektrických a elektronických zariadení sú povinní bezplatne prevziať späť odpad z elektrických a elektronických zariadení. Ak chcete zariadenie vrátiť Geberit, obráťte sa na zodpovednú predajnú alebo servisnú spoločnosť.

Vybité batérie a akumulátory, ktoré nie sú súčasťou použitých spotrebičov, ako aj žiarovky, ktoré možno vybrať z použitého spotrebiča bez poškodenia, musia byť pred dodaním na miesto likvidácie oddelené od použitého spotrebiča.

Ak sú v použítom zariadení uložené osobné údaje, za ich vymazanie pred odovzdaním na miesto likvidácie sú zodpovední samotní koncoví používatelia.

Kontakt

Geberit International AG

Schachenstrasse 77, CH-8645 Jona

documentation@geberit.com

www.geberit.com

Osoba zodpovedná za dokumentáciu

Jörg Schneider, Product Compliance, Geberit International AG, CH-8645 Jona, Švajčiarsko

Zhoda

Vyhlásenie o zhode pre lisovacie prístroje Geberit

Príslušné vyhlásenie o zhode je priložené k lisovaciemu prístroju. Ak vyhlásenie o zhode chýba, vyžiadajte ho od príslušnej predajnej spoločnosti Geberit.

Všeobecné upozornění

Poznámka k tomuto dokumentu

Originální návod k provozu byl vyhotoven v němčině. V případě všech dalších jazyků se jedná o překlady originálního návodu k provozu.

Základní bezpečnostní pokyny

Použití v souladu s určením

Lisovací nástroj Geberit slouží výhradně k zalisování trubek a lisovacích tvarovek tlakových systémů Geberit.

Za tímto účelem se smí používat pouze lisovací nástavce Geberit (lisovací čelisti, lisovací smyčky, mezičelisti) s označením kompatibility .

Lisovací nástroj Geberit je určen výhradně k používání podle tohoto návodu k provozu. Jiné použití se považuje za použití v rozporu s určením a může vést k těžkým zraněním či smrtelnému úrazu.

Lisovací nástroj Geberit není určen k následujícím činnostem:

- nasazování lisovacích nástavců vyrobených jiným výrobcem
- použití bez nasazených lisovacích nástavců

Lisovací nástroj Geberit spolu s lisovacími nástavci Geberit, není určen k následujícím činnostem:

- zalisování jiných předmětů, než které jsou uvedeny v návodu k provozu
- zalisování trubek a lisovacích tvarovek jiných výrobců
- zalisování lisovacích tvarovek jiného rozměru, než je lisovací nástavec

Kvalifikace uživatele

Uživatelé bez řádného zaškolení nemohou rozpoznat či správně posoudit rizika vyplývající z práce s lisovacím nástrojem Geberit. V důsledku toho může dojít k těžkým zraněním samotných uživatelů nebo jiných osob.

- Lisovací nástroj Geberit smějí používat pouze odborníci na instalaci potrubí.
- Uživatelé musí být obeznámeni s místními bezpečnostními předpisy a musí je uplatňovat.
- Uživatel, který pracuje s lisovacím nástrojem Geberit poprvé, se musí o bezpečné manipulaci s tímto lisovacím nástrojem poučit u odborníka nebo se musí zúčastnit příslušného školení.

Dodržování pokynů a instrukcí



VÝSTRAHA

Přečtěte si všechny bezpečnostní pokyny, instrukce, vyobrazení a technické údaje, kterými je toto elektrické zařízení vybavené.

Při nedodržování níže uvedených instrukcí může dojít k úrazu elektrickým proudem, požáru a/nebo vážným úrazům.

- ▶ Všechny bezpečnostní pokyny a instrukce uschovejte pro další použití.

Před uvedením do provozu si přečtěte a dodržujte následující dokumenty:

- přiložený dokument „Všeobecné bezpečnostní pokyny pro elektrická zařízení“
- návod k obsluze příslušných lisovacích nástavců Geberit
- návod k obsluze nabíječky akumulátoru

Předcházení nebezpečí z důvodu vadných lisovacích nástavců Geberit

Lisovací nástavce (lisovací čelisti, lisovací smyčky, mezičelisti) Geberit jsou během lisování vystaveny velkým silám a opotřebením. Použití opotřebených nebo poškozených lisovacích nástavců může způsobit těžká zranění nebo usmrcení odletujícími úlomky.

- Lisovací nástavce používejte pouze tehdy, pokud jsou v technicky bezvadném stavu.
- Dodržujte intervaly údržby.
- Lisovací nástavce před každým použitím a po něm pravidelně kontrolujte ohledně závad a poškození. Kontrolujte ohledně trhlin v materiálu lisovací kontury a příruby.
- Při výskytu trhlin v materiálu celý lisovací nástavec již dále nepoužívejte.

Zabránění poškození lisovacích nástavců Geberit nesprávným zalisováním



VÝSTRAHA

Nebezpečí poranění v důsledku používání nesprávných lisovacích nástavců

- ▶ Používejte pouze lisovací nástavce, které odpovídají průměru zpracovávaných lisovacích tvarovek.

Lisovací nástavce Geberit se mohou poškodit vadným zalisováním nebo použitím, např. slisováním cizího předmětu.

- Používejte pouze lisovací nástavce Geberit s označením kompatibility [2].
- Lisovací nástavec se nesmí na lisovací tvarovce vzpříčit.
- Pokud máte podezření na poškození lisovacího nástavce, lisovací nástavec vyměňte za nový a poškozený nechte zkontrolovat v autorizovaném servisu.

Používání osobních ochranných pomůcek

Bez vhodných osobních ochranných prostředků mohou být osoby poraněny nebo usmrceny odletujícími úlomky lisovacích nástavců Geberit.

- Při lisování používejte ochrannou přilbu a ochranné brýle.

Údržba a opravy pouze v odborných dílnách

Lisovací nástroje a Geberit a lisovací nástavce Geberit, u kterých se neprovádí údržba nebo se neprovádí řádně, mohou způsobit vážné nehody.

- Důsledně dodržujte termín příští údržby, který je uveden na servisním štítku.
- Údržbu a opravy musí provádět pouze autorizované servisy.
- Údržbu lisovacího nástroje Geberit a lisovacích nástavců Geberit provádějte předepsaným způsobem. → Viz „Údržba“, Strana 94.





Zamezení zdravotním rizikům spojeným s dlouhodobým provozem

Při dlouhodobém provozu mohou být překročeny limity pro emise vibrační a hlukovou zátěž a vyvolány zdravotní komplikace.





- Používejte antivibrační rukavice s gumovým nebo pěnovým polstrováním.
- Plánujte pracovní přestávky a činnosti, které nezahrnují vibrační zátěž.
- Používejte ochranu sluchu.

Vysvětlivky k symbolům

Symbole v návodu

Symbol	Význam
 VÝSTRAHA	Označuje nebezpečí, které může mít za následek smrt nebo těžké zranění, pokud se mu nezabrání.
 VAROVÁNÍ	Označuje nebezpečí, které může mít za následek úrazy, pokud není odvráceno.
UPOZORNĚNÍ	Označuje nebezpečí, které může mít za následek hmotné škody, pokud se mu nezabrání.
	Upozorňuje na důležitou informaci.
	Označení kompatibility: Pouze lisovací nástavce s tímto označením jsou kompatibilní s lisovacím nástrojem.

Symbole na lisovacím nářadí Geberit

Symbol	Význam
	Nebezpečí odletujících úlomků.
	Před uvedením přístroje do provozu si přečtěte bezpečnostní pokyny a návod k provozu.
	Servisní štítek: Obsahuje upozornění na termín příští údržby.
	Označení kompatibility: Lisovací nástavce s tímto označením jsou kompatibilní s lisovacím nástrojem.

Popis výrobku

Uspořádání a funkce

Lisovací nářadí Geberit ACO 203 / ACO 203plus obsahuje:

- lisovací nástroj vč. návodu k provozu
- lisovací čelisti s označením kompatibility nebo mezičelisti a lisovací smyčky s označením kompatibility
- akumulátor a nabíječku akumulátoru s návodem k provozu
- dokument „Všeobecné bezpečnostní pokyny k elektrickým zařízením“
- transportní kufr

Výbava se může lišit podle rozsahu dodávky.

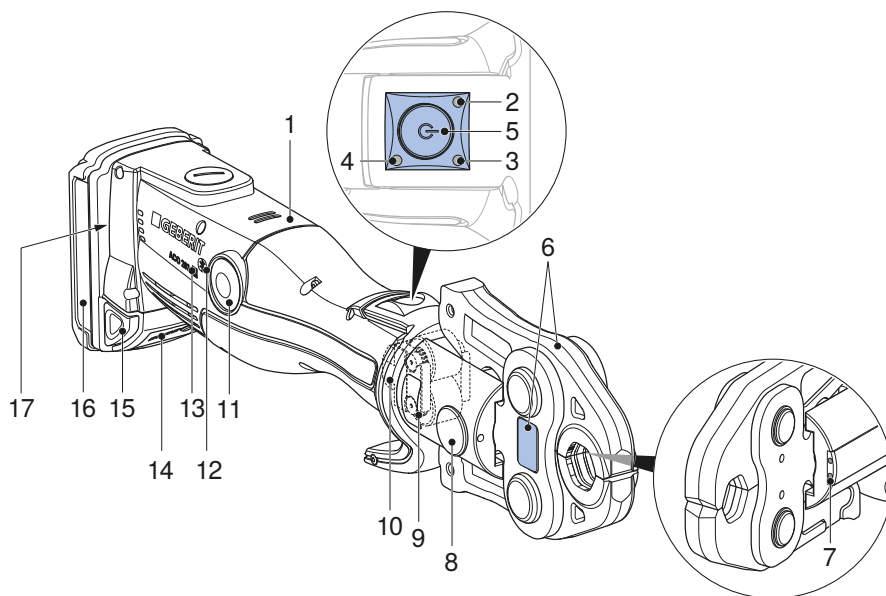

Poz. č.	Název	Funkce/popis
1	Lisovací nástroj	–
2	Červená LED	Svítil nebo bliká: Porucha → Viz „Odstraňování poruch“, Strana 93
3	Zelená LED	<ul style="list-style-type: none"> • Svítí: Přístroj je připraven k provozu. • Bliká: Porucha → „Odstraňování poruch“, Strana 93
4	Modrá LED	Svítil: Bezdrátové spojení aktivní (pouze u lisovacího nástroje ACO 203plus).
5	Startovací tlačítko	<ul style="list-style-type: none"> • Krátké stisknutí: Aktivuje přístroj z režimu spánku. • Dlouhé stisknutí (> 2 sek.): Spustí postup lisování a aktivuje osvětlení lisovaných míst; lisované spojení bude provedeno automaticky.

Poz. č.	Název	Funkce/popis
6	Lisovací nástavec	<ul style="list-style-type: none"> Lisovací čelist nebo lisovací smyčka s mezičelistí odpovídají průměru lisovací tvarovky. Lisovací nástavec s výstražnou nálepkou.
7	Bílé LED	Dvě LED k osvětlení lisovaných míst.
8	Upevňovací čep	Drží lisovací nástavec
9	Výstražná nálepka	<ul style="list-style-type: none"> Výstražný symbol: Nebezpečí odletujících úlomků. Bezpečnostní pokyn: Před uvedením přístroje do provozu a používáním si přečtěte návod k provozu.
10	Válečkový pohon	Přenáší lisovací tlak z lisovacího nástroje na lisovací nástavec
11	Uvolňovací tlačítko	Stisknutí a přidržení: Přeruší postup lisování; válečkový pohon najede zpět do výchozí polohy.
12	Symbol bezdrátového rozhraní	Bezdrátové rozhraní Bluetooth® ¹⁾ (pouze u lisovacího nástroje ACO 203plus).
13	Označení kompatibility	Lisovací nástavce s tímto označením jsou kompatibilní s lisovacím nástrojem.
14	Indikace stavu nabití	Zobrazuje stav nabití akumulátoru.
15	Tlačítka odblokování	Zmáčknutí obou tlačítek odblokování: Akumulátor lze vyjmout.
16	Akumulátor	Používejte pouze lithium-iontový akumulátor Geberit typu Milwaukee 18 V.
17	Výrobní štítek	–

¹⁾ Značka Bluetooth® a její loga jsou vlastnictvím společnosti Bluetooth SIG, Inc. a Geberit je používá na základě licence.

Funkce bezdrátového rozhraní

Lisovací nástroje s typovým označením „plus“ jsou vybaveny bezdrátovým rozhraním Bluetooth®. Ve spojení s mobilním koncovým zařízením (iOS nebo Android) a aplikací Novo-Check-App (www.novopress.de) jsou k dispozici následující funkce:

- načítání dat, např. počet zalisování, stav přístroje, číslo série
- kontrola elektroniky zařízení
- nastavení osvětlení lisovaných míst (je-li k dispozici) a doby trvání až do klidového stavu
- vytváření reportů ze staveniště

Aby bylo možné navázat spojení mezi lisovacím nástrojem a koncovým zařízením, musí být lisovací nástroj v provozní pohotovosti (krátce stiskněte startovací tlačítko, zelená LED svítí, modrá LED bliká) a na koncovém zařízení musí být nainstalována aplikace NovoCheck-App. Při úspěšném připojení prostřednictvím rozhraní Bluetooth® svítí modrá LED.

Pokud se před prvním lisováním nepodařilo navázat spojení s koncovým zařízením, modrá LED zhasne. Opětovné připojení je možné jen po úplném vypnutí lisovacího nástroje. Při tom je třeba na okamžik vyjmout akumulátor.

Technické informace

Provozní napětí	18 V DC
Typ akumulátoru	Lithium-iontový akumulátor 18 V
Příkon	450 W
Druh ochrany	IP20
Jmenovitá síla	32 kN
Jmenovitá doba provozu	30 minut
Hmotnost netto (s akumulátorem)	2,8 kg
Maximální hladina akustického výkonu ¹⁾	89 dB(A)
Hladina akustického tlaku u uší uživatele ¹⁾	78 dB(A)
Emisní hodnota vibrací ²⁾	≤ 2,5 m/s ²
Provozní teplota	-20 až +60 °C
Rádiová technologie	Bluetooth® 4.0 smart
Frekvenční rozsah	2402,0–2480,0 MHz
Maximální výstupní výkon	1,8 dBm
Typové označení	ACO203 (ACO 203) / ACO203 BT (ACO 203plus)
Výrobce	Novopress GmbH & Co. KG, Scharnhorststrasse 1, D-41460 Neuss

¹⁾ Nejistota měření hladiny akustického výkonu a akustického tlaku: 3 dB(A)

²⁾ Nejistota měření emisní hodnoty vibrací: 1,5 m/s²

Upozornění: Uvedená emisní hodnota vibrací se měří normovaným zkušebním postupem a lze ji použít pro srovnání s jinými zařízeními. Uvedenou emisní hodnotu vibrací lze použít také k počátečnímu odhadu doby přerušování používání. V závislosti na způsobu práce se zařízením se emisní hodnota vibrací může během skutečného používání zařízení od zde uvedené hodnoty lišit. Na skutečných podmínkách používání (provoz s expozicí) závisí i případná nutnost stanovit bezpečnostní opatření na ochranu operátora.

Autorizované odborné dílny

Adresy autorizovaných odborných dílen lze zjistit u distribučních společností Geberit.

Autorizovaná odborná dílna pro Německo

Inicom Service GmbH
Vanessa Schulz
Gewerbestrasse 50
DE-88636 Illmensee
Tel.: 07558-93848-47

Ovládání

Všeobecná obsluha

Pokud se lisovací nástroj nepoužívá 30 sekund, přepne se do klidového stavu. Nesvítí žádná LED. Z režimu spánku lze přístroj znovu aktivovat krátkým stisknutím startovacího tlačítka. Svítí zelená LED, přístroj je připraven k provozu.

Nasazení lisovacích nástavců Geberit

Lisovací nástavce jsou lisovací čelisti, lisovací smyčky a mezičelisti.



Dodržujte návody k provozu pro lisovací nástavce Geberit. Zkontrolujte lisovací nástavce podle kapitoly o bezpečnosti.

1

Zamáčkněte obě tlačítka odblokování na akumulátoru a akumulátor vyjměte.

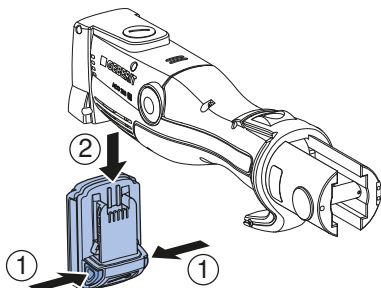

2

Vytáhněte upevňovací čep.

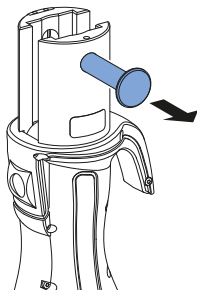

3

Nasadte lisovací nástavec do lisovacího nástroje.

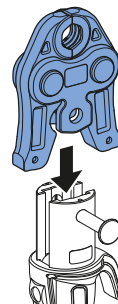

4

Upevňovací čep zatláčte dovnitř až na doraz.

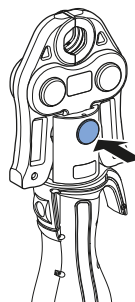

UPOZORNĚNÍ

Poškození zařízení vlivem nesprávného akumulátoru

- ▶ Zajistěte, aby se používaly výhradně vhodné lithium-iontové akumulátory Geberit typu Milwaukee 18 V.

- 5** Zespoda zasuňte akumulátor do lisovacího nástroje, až zaskočí.

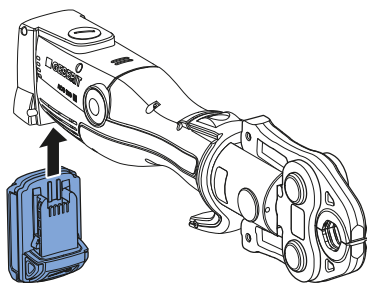

Výsledek

- ✓ Lisovací nářadí je v klidovém stavu. Nesvítí žádná LED.

Zalisování lisovacími nástavci Geberit



VÝSTRAHA

Nebezpečí poranění odletujícími úlomky

- ▶ Noste ochranné brýle a ochrannou přílbu.



VÝSTRAHA

Nebezpečí poranění v důsledku používání nesprávných lisovacích nástavců

- ▶ Používejte pouze lisovací nástavce, které odpovídají průměru zpracovávaných lisovacích tvarovek.



VÝSTRAHA

Nebezpečí požáru vlivem zahřátí

- ▶ Po 30 minutách nepřetržitého provozu nechte lisovací nástroj alespoň 30 minut vychladnout.
- ▶ Horký lisovací nástroj neodkládejte ani neskladujte v blízkosti snadno hořlavých materiálů.



Postup lisování lze kdykoliv přerušit.
→ Viz „Přerušení postupu lisování“.

Předpoklad

- Konce trubek jsou bez ořepů a čisté.
- Trubka a lisovací tvarovka jsou sestaveny podle návodu k montáži potrubního systému.
- Lisovací nástavec je správně nasazen.

1

Pro aktivaci přístroje z klidového stavu stiskněte krátce startovací tlačítko.

- ✓ Svítí zelená LED, přístroj je připraven k provozu.

- 2** Lisovací nástavec nasadíte správně a bez vzpříčení na lisovací tvarovku. → Viz návod k obsluze příslušných lisovacích nástavců Geberit

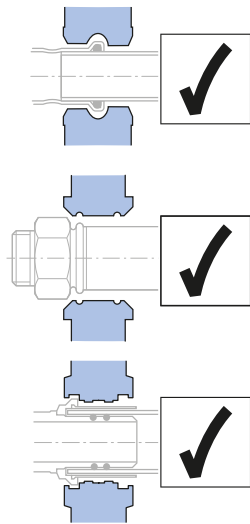

VAROVÁNÍ

Nebezpečí pohmoždění

- ▶ Udržujte ruce vzdálené od lisovacího nástavce.

- 3** Stiskněte startovací tlačítko minimálně na 2 sekundy.
- ✓ Postup lisování se po detekování tlaku automaticky rozběhne, zhasne zelená LED.

Výsledek

- ✓ Po zcela provedeném zalisování přejede válečkový pohon zpět do výchozí polohy. Svítí zelená LED, lisovací nářadí je opět připraveno k provozu.

Přerušení postupu lisování

- ▶ Stiskněte uvolňovací tlačítko a držte stisknuté.

Výsledek

- ✓ Válečkový pohon lisovacího nářadí najede zpět do výchozí polohy. K vytvoření zcela dokončeného lisovaného spoje se musí postup lisování zopakovat. Přitom se nesmí lisovací nástavec sejmout ani otočit.

Odstraňování poruch

Závada	Příčina	Opatření
Lisovací nářadí nelze aktivovat z klidového stavu, a nesvítí žádná LED.	Akumulátor je vadný.	<ul style="list-style-type: none"> ▶ Vyměňte lithium-iontový akumulátor Geberit typu Milwaukee 18 V. ▶ Vadný akumulátor nechte zkontrolovat autorizovanou odbornou dílnou.
	Akumulátor není správně vložený.	<ul style="list-style-type: none"> ▶ Vložte akumulátor.
	Lisovací nářadí je vadné.	<ul style="list-style-type: none"> ▶ Lisovací nářadí nechte zkontrolovat autorizovanou odbornou dílnou.
Bliká zelená LED.	Akumulátor není dostatečně nabitý.	<ul style="list-style-type: none"> ▶ Nabijte nebo vyměňte lithium-iontový akumulátor Geberit typu Milwaukee 18 V.
	Upevňovací čep není správně zasunutý.	<ul style="list-style-type: none"> ▶ Zasuňte upevňovací čep.
	Uvolnil se upevňovací čep.	<ul style="list-style-type: none"> ▶ Zasuňte upevňovací čep. ▶ Zkontrolujte a případně opakujte zalisování.
Bliká červená LED.	Lisovací nářadí nemá provozní teplotu.	<ul style="list-style-type: none"> ▶ Lisovací nářadí přeneste do teplejšího prostředí, popř. nechte vychladnout. ▶ Potřebné provozní teploty dosáhnete tím, že lisovacím nářadím několikrát zalisujete naprázdno (lisování bez tvarovky).
	Vložen nesprávný nebo vadný akumulátor.	<ul style="list-style-type: none"> ▶ Vyměňte lithium-iontový akumulátor Geberit typu Milwaukee 18 V.
Svítí červená LED.	Závada přístroje.	<ul style="list-style-type: none"> ▶ Stiskněte startovací tlačítko. Jestliže to nevede k odstranění potíží, je lisovací nářadí vadné. Lisovací nástroj nechte zkontrolovat autorizovanou odbornou dílnou. ▶ Zkontrolujte a případně opakujte zalisování.

Závada	Příčina	Opatření
Lisovací nářadí zůstane stát a nesvítí žádná LED.	Akumulátor je vadný.	<ul style="list-style-type: none"> ▶ Uvolněte startovací tlačítko. ▶ Stiskněte uvolňovací tlačítko a držte stisknuté: Válečkový pohon najede do výchozí polohy. ▶ Zkontrolujte, zda lisovací tvarovka těsní, a podle situace zalisování zopakujte. ▶ Vyměňte lithium-iontový akumulátor Geberit typu Milwaukee 18 V. ▶ Vadný akumulátor nechte zkontrolovat autorizovanou odbornou dílnou.
Střídavě bliká červená a zelená LED.	Uplynul interval údržby.	<ul style="list-style-type: none"> ▶ Lisovací nářadí nechte zkontrolovat autorizovanou odbornou dílnou.

Údržba

Pravidla údržby

Interval	Údržbářská práce
Pravidelně (před použitím, na začátku pracovního dne)	<ul style="list-style-type: none"> ▶ Přezkoušejte, zda lisovací nářadí, akumulátor a nabíječka nevykazují vnější závady a poškození ovlivňující bezpečnost. ▶ Vyčistěte a namažte lisovací nástroj. ▶ Vyčistěte lisovací nástavce a zkontrolujte je z hlediska výskytu závad, zejména trhlin v materiálu. ▶ Lisovací nástavce namažte. → Viz návod k obsluze příslušných lisovacích nástavců.
Půlročně	<ul style="list-style-type: none"> ▶ Nechte nabíječku zkontrolovat autorizovanou odbornou dílnou ohledně závad a poškození ovlivňujících bezpečnost. Tato technická kontrola měřením však nenahrazuje žádné místně platné předpisy ani zákony, které mohou ukládat další zkoušky a údržbářské práce.
Nejpozději po dvou letech podle údajů na servisním štítku nebo když střídavě bliká červená a zelená LED	<ul style="list-style-type: none"> ▶ Nechte přezkoušet lisovací tlak a stav opotřebení v autorizovaném servisu.

Čištění a mazání lisovacího nástroje Geberit



VÝSTRAHA

Nebezpečí úrazu následkem neúmyslného zapnutí

- Před všemi údržbářskými pracemi vyjměte akumulátor z lisovacího nástroje.

UPOZORNĚNÍ

Škody na zařízení způsobené vlhkostí a mokrem

- Lisovací nástroj nikdy nečistěte vodou nebo jinými tekutinami.

- 1 Zamáčkněte obě tlačítka odblokování na akumulátoru a akumulátor vyjměte.

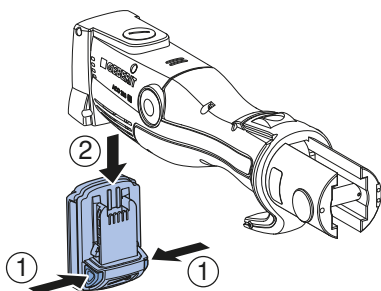

- 2 Vyčistěte válečkový pohon, vedení válečkového pohonu a upevňovací čep lisovacího nástroje.

- 3 Štětcem odstraňte nečistoty.



VAROVÁNÍ

Zdraví škodlivé obsahové látky

- Dodržujte bezpečnostní pokyny k použitému mazacímu prostředku.

- 4 Válečkový pohon, vedení válečkového pohonu a upevňovací čep namažte přípravkem BRUNOX® Turbo-Spray®.

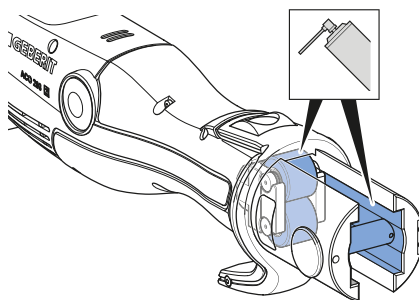

- 5 Otřete přebytečný mazací prostředek savým hadříkem.

Likvidace

Likvidace starých elektrických a elektronických zařízení



Symbol přeškrtnuté popelnice na kolečkách znamená, že stará elektrická a elektronická zařízení se nesmí likvidovat spolu se zbytkovým odpadem, nýbrž se musí likvidovat odděleně. Koncoví uživatelé jsou ze zákona povinni odevzdat stará zařízení k odborné likvidaci veřejnoprávním subjektům pověřeným nakládáním s odpady, distributorům nebo společnosti Geberit. Řada distributorů elektrických a elektronických zařízení je povinna stará elektrická a elektronická zařízení bezplatně zpětně odebírat. Pro vrácení společnosti Geberit je třeba kontaktovat příslušnou distribuční nebo servisní společnost.

Staré baterie a akumulátory, které nejsou pevnou součástí starého zařízení, jakož i žárovky, které lze ze starého zařízení vyjmout, aniž by došlo k jejich zničení, je nutné před odevzdáním do sběrný nebo místa likvidace oddělit od starého zařízení.

Pokud jsou ve starém zařízení uloženy osobní údaje, jsou koncoví uživatelé před odevzdáním na místo likvidace sami odpovědní za jejich vymazání.

Kontakt

Geberit International AG

Schachenstrasse 77, CH-8645 Jona

documentation@geberit.com

www.geberit.com

Zmocněnec pro otázky dokumentace

Jörg Schneider, Product Compliance, Geberit International AG, CH-8645 Jona, Švýcarsko

Shoda

Prohlášení o shodě k lisovacím nástrojům Geberit

Příslušné prohlášení o shodě je přiloženo k lisovacímu nástroji. Pokud by prohlášení o shodě chybělo, lze je vyžádat od příslušné distribuční společnosti Geberit.

Splošna navodila

Obvestilo o tem dokumentu

Izvirna navodila za delovanje so napisana v nemškem jeziku. Navodila v drugih jezikih so prevodi izvirnih navodil za delovanje.

Osnovna varnostna navodila

Namenska uporaba

Naprava za stiskanje Geberit je namenjena izključno za stiskanje cevi in stiskalnih fittingov v stiskalnih sistemih Geberit.

Pri tem je dovoljeno uporabljati samo stiskalne nastavke Geberit (stiskalne čeljusti, objemke za stiskanje, vmesne čeljusti), ki so označeni z oznako o skladnosti [2].

Naprava za stiskanje Geberit je namenjena izključno za uporabo v skladu s temi navodili za delovanje. Drugi načini uporabe veljajo kot nenamenski in lahko povzročijo hude telesne poškodbe ali smrt.

Naprava za stiskanje Geberit ni namenjena za:

- sprejem stiskalnih nastavkov drugih proizvajalcev
- uporabo brez vstavljenega stiskalnega nastavka

Naprava za stiskanje Geberit skupaj s stiskalnimi nastavki Geberit ni namenjena za:

- stiskanje predmetov, ki niso navedeni v navodilih za delovanje
- stiskanje cevi in stiskalnih fittingov drugih proizvajalcev
- stiskanje stiskalnih fittingov, ki so drugačnih dimenzij kot stiskalni nastavek

Kvalifikacija uporabnika

Uporabniki, ki nimajo ustrezne izobrazbe, ne morejo prepoznati in pravilno oceniti nevarnosti naprave za stiskanje Geberit. Pri tem lahko hudo poškodujejo sebe ali druge osebe.

- Napravo za stiskanje Geberit smejo uporabljati samo strokovnjaki za instalacije cevovodov.
- Uporabniki morajo biti seznanjeni z varnostnimi predpisi v zadevni državi in jih upoštevati.
- Uporabnika, ki prvič dela z napravo za stiskanje Geberit, mora o varni uporabi poučiti strokovnjak ali pa se mora udeležiti strokovnega usposabljanja.

Upoštevanje napotkov in navodil



OPOZORILO

Preberite vsa varnostna navodila, napotke in tehnične podatke ter si oglejte ilustracije, s katerimi je opremljeno to električno orodje.

Neupoštevanje naslednjih napotkov lahko povzroči električni udar, požar in/ali težje poškodbe.

- Shranite vsa varnostna navodila in napotke.

Pred zagonom preberite in upoštevajte naslednje dokumente:

- priloženi dokument »Splošna varnostna navodila za električna orodja«
- navodila za upravljanje posameznih stiskalnih nastavkov Geberit
- navodila za upravljanje polnilnika akumulatorja

Izogibanje nevarnosti zaradi poškodovanih stiskalnih nastavkov Geberit

Stiskalni nastavki Geberit (stiskalne čeljusti, objemke za stiskanje, vmesne čeljusti) so med postopkom stiskanja izpostavljeni velikim silam in se obrabijo. Uporaba obrabljenih ali poškodovanih stiskalnih nastavkov lahko povzroči hude telesne poškodbe ali smrt zaradi odletavanja odlomljenih delov.

- Stiskalne nastavke uporabljajte le v tehnično brezhibnem stanju.
- Upoštevajte intervale vzdrževanja.
- Pred vsako uporabo stiskalnih nastavkov preverite, ali so na njih kakšne pomanjkljivosti ali poškodbe. Bodite pozorni na razpoke v materialu stiskalne konture in prirobnice.
- Če opazite razpoke v materialu, stiskalnega nastavka ne uporabljajte več.

Preprečevanje poškodb stiskalnih nastavkov Geberit zaradi nepravilnega stiskanja



OPOZORILO

Nevarnost poškodb zaradi uporabe napačnih stiskalnih nastavkov

- ▶ Uporabljajte samo stiskalne nastavke, katerih premer ustreza stiskalnemu fittingom, ki jih obdelujete.

Pri nepravilnem stiskanju ali uporabi, na primer pri hkratnem stiskanju tujkov, lahko pride do poškodb stiskalnih nastavkov Geberit.

- Uporabljajte samo stiskalne nastavke Geberit, ki so označeni z oznako o skladnosti [2].
- Pazite, da se stiskalni nastavek na stiskalnem fittingu ne zatakne.
- Če sumite, da je stiskalni nastavek poškodovan, ga zamenjajte, poškodovani stiskalni nastavek pa naj preveri pooblaščen servis.

Uporaba osebne zaščitne opreme

Odlomljeni deli stiskalnih nastavkov Geberit, ki odletavajo, lahko težko poškodujejo ali ubijejo osebe, ki ne nosijo ustrezne zaščitne opreme.

- Med postopkom stiskanja nosite zaščitno čelado in zaščitna očala.

Vzdrževanje in popravila naj izvajajo samo servisne delavnice

Naprave za stiskanje Geberit in stiskalni nastavki Geberit, ki niso strokovno vzdrževani oziroma niso vzdrževani, lahko povzročijo hude nesreče.

- Obvezno upoštevajte čas naslednjega vzdrževanja, ki je naveden na servisni nalepki.
- Vzdrževanje in popravila naj izvajajo samo pooblaščenji servisi.
- Napravo za stiskanje Geberit in stiskalne nastavke Geberit vzdržujte v skladu s predpisi. → Glejte »Vzdrževanje«, stran 110.





Preprečevanje tveganj za zdravje pri dolgotrajnem delovanju

Pri neprekinjenem delovanju lahko pride do prekoračitev mejnih vrednosti oddajanja vibracij in hrupa, kar je lahko škodljivo za zdravje.





- Nosite rokavice za zaščito pred vibracijami z gumijasto ali penasto podlogo.
- Načrtujte delovne odmore in dejavnosti, pri katerih ni obremenitve zaradi vibracij.
- Nosite glušnik.

Pojasnilo simbolov

Simboli v navodilih

Simbol	Pomen
 OPOZORILO	Označuje nevarnost, ki lahko povzroči smrt ali hude telesne poškodbe, če je ne preprečite.
 PREVIDNO	Označuje nevarnost, ki lahko povzroči telesne poškodbe, če je ne preprečite.
POZOR	Označuje nevarnost, ki lahko povzroči materialno škodo, če je ne preprečite.
	Opozarja na pomembno informacijo.
	Oznaka o skladnosti: Stiskalni nastavki, ki so označeni z enim od teh znakov, so združljivi z napravo za stiskanje.

Simboli na orodju za stiskanje Geberit

Simbol	Pomen
	Nevarnost zaradi odletavanja odlomljenih delov.
	Pred zagonom ter uporabo naprave preberite varnostna navodila in navodila za uporabo.
	Servicezna nalepka: Prikazuje čas naslednjega vzdrževanja.
	Oznaka o skladnosti: Stiskalni nastavki so združljivi z napravo za stiskanje.

Opis proizvoda

Sestava in delovanje

Orodje za stiskanje Geberit ACO 203 / ACO 203plus zajema:

- napravo za stiskanje z navodili za delovanje
- stiskalne čeljusti z oznako o skladnosti ali vmesne čeljusti in objemke za stiskanje z oznako o skladnosti
- akumulator in polnilnik z navodili za delovanje
- dokument »Splošna varnostna navodila za električna orodja«
- transportni kovček

Oprema se lahko razlikuje glede na obseg dobave.

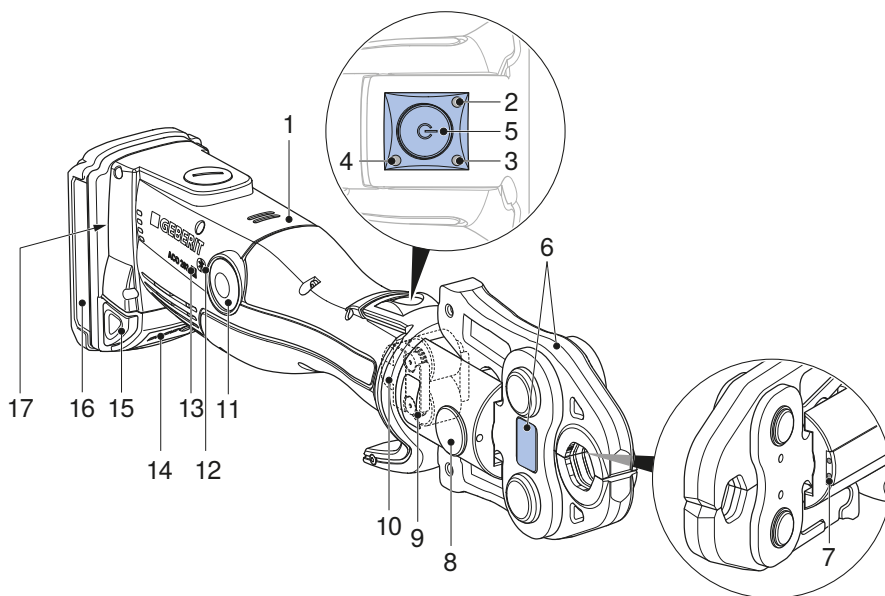

Št. postavke	Oznaka	Delovanje/opis
1	Naprava za stiskanje	–
2	Rdeča LED-dioda	Sveti ali utripa: motnja → Glejte »Odpravljanje motenj«, stran 109
3	Zelena LED-dioda	<ul style="list-style-type: none"> • Sveti: Naprava je pripravljena na obratovanje. • Utripa: motnja → »Odpravljanje motenj«, stran 109
4	Modra LED-dioda	Sveti: Radijska povezava je aktivna (samo pri napravi za stiskanje ACO 203plus).

Št. postavke	Oznaka	Delovanje/opis
5	Startno stikalo	<ul style="list-style-type: none"> • Kratek pritisk: Zbudi napravo iz stanja mirovanja. • Dolg pritisk (> 2 sek.): Začne postopek stiskanja in aktivira osvetlitev mesta stiskanja; samodejno se izvede stikalni spoj.
6	Stiskalni nastavek	<ul style="list-style-type: none"> • Stiskalna čeljust ali objemka za stiskanje z vmesno čeljustjo ustreza premeru stikalnega fittinga. • Stiskalni nastavek z opozorilno nalepko.
7	Beli LED diodi	Dve LED diodi za osvetlitev mesta stiskanja.
8	Držalni sornik	Drži stiskalni nastavek
9	Opozorilna nalepka	<ul style="list-style-type: none"> • Opozorilni simbol: Nevarnost zaradi odletavanja odlomljenih delov. • Varnostna navodila: Pred zagonom in uporabo naprave preberite navodila za delovanje.
10	Pogon valjev	Prenaša stiskalno silo z naprave za stiskanje na stiskalni nastavek
11	Gumb za razbremenitev	Če ga pritisnete in držite: Prekine postopek stiskanja; pogon valjev se vrne v začetno pozicijo
12	Simbol za radijski vmesnik	Radijski vmesnik Bluetooth® ¹⁾ (samo pri napravi za stiskanje ACO 203plus).
13	Oznaka o skladnosti	Stiskalni nastavki so združljivi z napravo za stiskanje.
14	Prikaz stanja napolnjenosti akumulatorja	Prikazuje stanje napolnjenosti akumulatorja.
15	Gumba za sprostitev	Če pritisnete oba gumba za sprostitev: Lahko izvlečete akumulator.
16	Akumulator	Uporabljajte samo litijev-ionski akumulator Geberit tipa Milwaukee 18 V.
17	Tipska tablica	–

¹⁾ Znamka Bluetooth® in njeni logotipi so last družbe Bluetooth SIG, Inc., Geberit jih uporablja na podlagi licence.

Delovanje radijskega vmesnika

Naprave za stiskanje z oznako tipa „plus“ imajo radijski vmesnik Bluetooth®. Z mobilno terminalsko opremo (iOS ali Android) in NovoCheck-App (www.novopress.de) so na voljo naslednje funkcije:

- branje podatkov, npr. število stiskanj, stanje naprave, serijska številka
- preverjanje elektronike naprave
- nastavljanje osvetlitve mesta stiskanja (če obstaja) in trajanja stanja mirovanja
- nastavljanje poročanja z mesta vgradnje

Za vzpostavitev povezave med napravo za stiskanje in terminalsko opremo mora biti naprava za stiskanje pripravljena na obratovanje (startno stikalo je vklopljeno, zelena LED-dioda sveti, modra LED-dioda utripa) in na terminalski opremi mora biti nameščena aplikacija NovoCheck-App. Ko je povezava Bluetooth® vzpostavljena, zasveti modra LED-dioda.

Ko pred prvim stiskanjem ni bilo mogoče vzpostaviti povezave s terminalsko opremo, modra LED-dioda ugasne. Ponovna vzpostavitev povezave je možna le, če napravo za stiskanje popolnoma izklopite. Za to je treba akumulator za kratek čas odstraniti.

Tehnični podatki

Obratovalna napetost	18 V DC
Tip akumulatorja	Litijev-ionski akumulator 18 V
Poraba energije	450 W
Vrsta zaščite	IP20
Nazivna sila	32 kN
Odmerjeni obratovalni čas	30 minut
Neto masa (z akumulatorjem)	2,8 kg
Maksimalni nivo hrupa ¹⁾	89 dB(A)
Nivo zvočnega tlaka pri ušesu uporabnika ¹⁾	78 dB(A)
Vrednost oddajanja vibracij ²⁾	≤ 2,5 m/s ²
Obratovalna temperatura	-20 – +60 °C
Radijska tehnologija	Bluetooth® 4.0 smart
Frekvenčno območje	2402,0–2480,0 MHz
Maksimalna izhodna moč	1,8 dBm
Oznaka tipa	ACO203 (ACO 203) / ACO203 BT (ACO 203plus)
Proizvajalec	Novopress GmbH & Co. KG, Scharnhorststrasse 1, D-41460 Neuss

¹⁾ Merilna negotovost nivoja hrupa in nivoja zvočnega tlaka: 3 dB(A)

²⁾ Merilna negotovost vrednosti oddajanja vibracij: 1,5 m/s²

Obvestilo: Navedena vrednost oddajanja vibracij je bila izmerjena po standardiziranem preizkusnem postopku in se lahko uporabi za primerjavo z drugimi napravami. Navedena vrednost oddajanja vibracij se lahko uporabi tudi za uvodno oceno prekinitve uporabe. Vrednost oddajanja vibracij se lahko med dejansko uporabo naprave razlikuje od navedene vrednosti, odvisno od načina uporabe naprave. V odvisnosti od dejanskih pogojev uporabe (obratovanje s prekinitvami) je morda treba določiti varnostne ukrepe za zaščito upravljavca.

Pooblašчени servisi

Za naslove pooblaščenih servisov lahko povprašate pri prodajnih podjetjih Geberit.

Pooblaščen servis za Nemčijo

Inicom Service GmbH
 Vanessa Schulz
 Gewerbestrasse 50
 DE-88636 Illmensee
 Telefon: +49 7558-93848-47

Upravljanje

Splošno upravljanje

Kadar naprave za stiskanje ne uporabljate 30 sekund, preklopi v stanje mirovanja. Nobena LED-dioda ne sveti. S kratkim pritiskom startnega stikala zbudite napravo iz stanja mirovanja. Naprava je pripravljena na obratovanje, sveti zelena LED-dioda.

Vstavljanje stiskalnih nastavkov Geberit

Stiskalni nastavki zajemajo stikalne čeljusti, objemke za stiskanje in vmesne čeljusti.



Upošteвайте navodila za upravljanje stiskalnih nastavkov Geberit. Stikalne nastavke preverite v skladu s poglavjem o varnosti.

- 1 Pritisnite oba gumba za sprostitvev na akumulatorju in izvlecite akumulator.

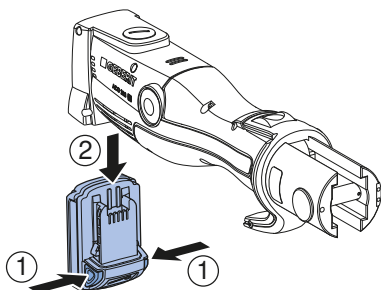

- 2 Izvlecite držalni sornik.

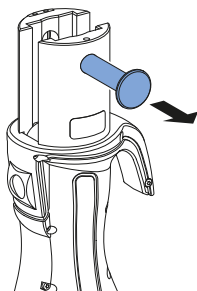

- 3 Vstavite stiskalni nastavek v napravo za stiskanje.

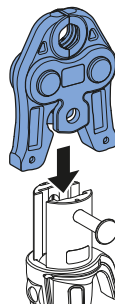

- 4 Držalni sornik pritisnite navznoter do omejevalnika.

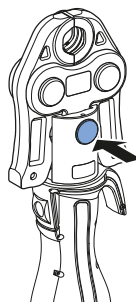

POZOR

Nevarnost poškodb naprave zaradi napačnega akumulatorja

- ▶ Zagotovite, da so uporabljeni samo primerni litij-ionski akumulatorji Geberit tipa Milwaukee 18 V.

- 5** Akumulator potisnite v napravo za stiskanje od spodaj, dokler se ne za- skoči.

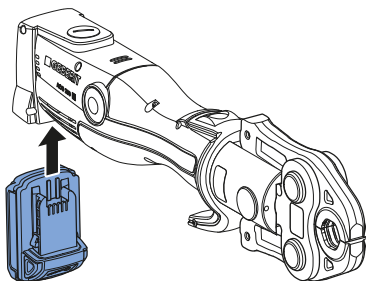

Rezultat

- ✓ Orodje za stiskanje je v stanju mirovanja. Nobena LED-dioda ne sveti.

Stiskanje s stiskalnimi nastavki Geberit



OPOZORILO

Nevarnost poškodb zaradi odletavanja odlomljenih delov

- ▶ Nosite zaščitna očala in zaščitno čelado.



OPOZORILO

Nevarnost poškodb zaradi uporabe napačnih stiskalnih nastavkov

- ▶ Uporabljajte samo stiskalne nastavke, katerih premer ustreza stiskalnim fittingom, ki jih obdelujete.



OPOZORILO

Nevarnost požara zaradi segrevanja

- ▶ Po 30 minutah neprekinjenega delovanja morate počakati vsaj 30 minut, da se naprava za stiskanje ohladi.
- ▶ Vroče naprave za stiskanje ne odlagajte ali shranjujte poleg lahko vnetljivih materialov.



Postopek stiskanja lahko kadar koli prekinete. → Glejte „Prekinitev postopka stiskanja“.

Pogoj

- Konca cevi sta posneta in čista.
- Cevni zaključek in stiskalni fitting sta staknjena v skladu z navodili za montažo cevovodnega sistema.
- Stiskalni nastavek je pravilno vstavljen.

1

Če želite napravo zbuditi iz stanja mirovanja, na kratko pritisnite startno stikalo.

- ✓ Naprava je pripravljena na obratovanje, sveti zelena LED-dioda.

- 2** Stikalni nastavek pravilno namestite na stikalni fitting in pazite, da se ne zatakne. → Glejte navodila za upravljanje posameznih stikalnih nastavkov Geberit

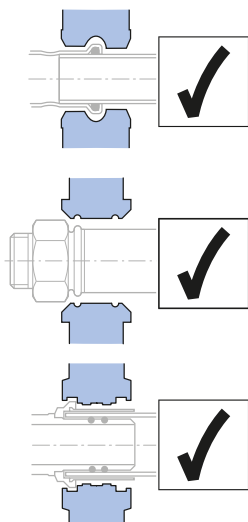

PREVIDNO

Nevarnost zmečkanin

- ▶ Roke držite stran od stikalnih nastavkov.

- 3** Držite startno stikalo vsaj 2 sekundi.
- ✓ Postopek stiskanja po prepoznavi moči poteka samodejno, zelena LED-dioda se izklopi.

Rezultat

- ✓ Ko je postopek stiskanja v celoti končan, se pogon valjev vrne v začetno pozicijo. Zasveti zelena LED-dioda in orodje za stiskanje je spet pripravljeno na obratovanje.

Prekinitev postopka stiskanja

- ▶ Pritisnite in držite gumb za razbremenitev.

Rezultat

- ✓ Pogon valjev na orodju za stiskanje se vrne v začetno pozicijo. Za dokončanje spojne povezave je treba postopek stiskanja ponoviti. Pri tem stikalnega nastavka ne smete sneti ali zasukati.

Odpravljanje motenj

Napake	Vzrok	Ukrep
Orodja za stiskanje ni mogoče zbuditi iz stanja mirovanja in ne sveti nobena LED-dioda.	Akumulator je pokvarjen.	<ul style="list-style-type: none"> ▶ Akumulator zamenjajte z litij-ionskim akumulatorjem Geberit tipa Milwaukee 18 V. ▶ Pokvarjeni akumulator naj pregledajo na pooblaščenem servisu.
	Akumulator ni pravilno vstavljen.	<ul style="list-style-type: none"> ▶ Vstavite akumulator.
	Orodje za stiskanje je pokvarjeno.	<ul style="list-style-type: none"> ▶ Orodje za stiskanje naj preveri pooblaščen servis.
Zelena LED-dioda utripa.	Akumulator ni dovolj napolnjen.	<ul style="list-style-type: none"> ▶ Napolnite akumulator ali ga zamenjajte z litij-ionskim akumulatorjem Geberit tipa Milwaukee 18 V.
	Držalni sornik ni pravilno vstavljen.	<ul style="list-style-type: none"> ▶ Vstavite držalni sornik.
	Držalni sornik se je sprostil.	<ul style="list-style-type: none"> ▶ Vstavite držalni sornik. ▶ Preverite stiskanje in po potrebi ponovite.
Rdeča LED-dioda utripa.	Orodje za stiskanje ni na obratovalni temperaturi.	<ul style="list-style-type: none"> ▶ Orodje za stiskanje odnesite v toplejše okolje oz. ga pustite, da se ohladi. ▶ Orodje za stiskanje z več praznimi stiskalnji (stiskalnji brez fitinga) segrejte na zahtevano obratovalno temperaturo.
	Vstavljen je napačen ali pokvarjen akumulator.	<ul style="list-style-type: none"> ▶ Akumulator zamenjajte z litij-ionskim akumulatorjem Geberit tipa Milwaukee 18 V.
Rdeča LED-dioda sveti.	Napaka naprave.	<ul style="list-style-type: none"> ▶ Pritisnite startno stikalo. Če s pritiskom startnega stikala ne odpravite težave, je orodje za stiskanje pokvarjeno. Napravo za stiskanje naj preveri pooblaščen servis. ▶ Preverite stiskanje in po potrebi ponovite.
Orodje za stiskanje se ustavi in nobena LED-dioda ne sveti.	Akumulator je pokvarjen.	<ul style="list-style-type: none"> ▶ Spustite startno stikalo. ▶ Pritisnite in držite gumb za razbremenitev: Pogon valjev se vrne v začetno pozicijo. ▶ Preverite tesnost stiskalnega fitinga in po potrebi ponovite stiskanje. ▶ Akumulator zamenjajte z litij-ionskim akumulatorjem Geberit tipa Milwaukee 18 V. ▶ Pokvarjeni akumulator naj pregledajo na pooblaščenem servisu.
Rdeča in zelena LED-dioda utripata izmenično.	Interval vzdrževanja je dosežen.	<ul style="list-style-type: none"> ▶ Orodje za stiskanje naj preveri pooblaščen servis.

Vzdrževanje

Pravila za vzdrževanje

Interval	Vzdrževalno delo
Redno (pred uporabo, pred začetkom delovnega dne)	<ul style="list-style-type: none"> ▶ Preverite, ali so na zunanosti orodja za stiskanje, akumulatorja in polnilnika varnostno pomembne pomanjkljivosti in poškodbe. ▶ Napravo za stiskanje očistite in namastite. ▶ Očistite stiskalne nastavke in preverite, ali so na njih kakšne pomanjkljivosti, predvsem zarez v materialu. ▶ Namastite stiskalne nastavke. → Glejte navodila za uporabo posameznih stiskalnih nastavkov.
Polletno	<ul style="list-style-type: none"> ▶ Pooblaščen servis naj preveri, ali so na polnilniku prisotne kakšne pomanjkljivosti in poškodbe, ki lahko vplivajo na varnost. To merilno-tehnično preverjanje ne nadomešča državnih predpisov in zakonov, ki morda zahtevajo nadaljnja preverjanja ter vzdrževalna dela.
Najpozneje po dveh letih v skladu s podatki na servisni nalepki ali ko rdeča in zelena LED dioda utripata izmenično	<ul style="list-style-type: none"> ▶ Poskrbite, da pooblaščen servis preveri stiskalno silo in stopnjo obrabljenosti.

Čiščenje in namastitev naprave za stiskanje Geberit



OPOZORILO

Nevarnost poškodb zaradi nenamernega vklopa

- ▶ Pred vsemi vzdrževalnimi deli na napravi za stiskanje morate odstraniti akumulator.

POZOR

Poškodba naprave zaradi vlažnosti in mokrote

- ▶ Naprave za stiskanje ne smete čistiti z vodo ali drugimi tekočinami.

- 1 Pritisnite oba gumba za sprostitev na akumulatorju in izvlecite akumulator.

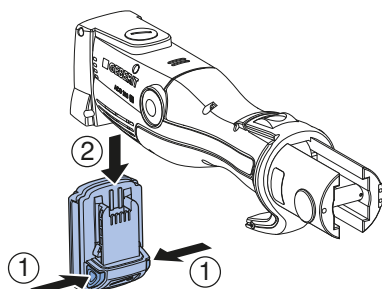

- 2 Očistite pogon valjev, vodilo pogona in držalni sornik naprave za stiskanje.

- 3 Umazanijo odstranite s čopičem.



PREVIDNO

Zdravju škodljive sestavine

- ▶ Upoštevajte varnostna navodila, ki veljajo za uporabljeno mazivo.

- 4 Pogon valjev, vodilo pogona in držalni sornik namastite z mazivom BRU-NOX® Turbo-Spray®.

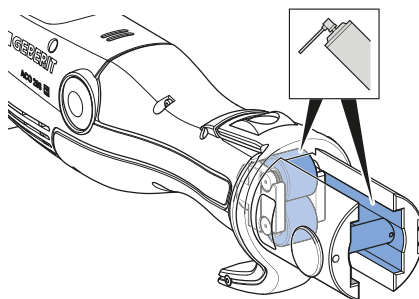

- 5 Odvečno mazivo obrišite z vpojno krpo.

Odstranjevanje

Odstranjevanje odpadne električne in elektronske opreme



Simbol prečrtanega zabojnika na kolesih pomeni, da odpadne električne in elektronske opreme ni dovoljeno odlagati med ostale odpadke, temveč jo je treba odstraniti ločeno. Končni uporabniki so zakonsko obvezani, da stare naprave predajo javnim organom za odstranjevanje odpadkov, distributerjem ali jih vrnejo proizvajalcu Geberit, kjer bodo poskrbeli za strokovno odstranjevanje. Številni distributerji električne in elektronske opreme so obvezani, da brezplačno prevzamejo odpadno električno in elektronsko opremo. Če želite stare naprave vrniti proizvajalcu Geberit, stopite v stik s pristojnim prodajnim ali servisnim podjetjem.

Odpadne baterije in akumulatorje, ki niso vgrajeni v staro napravo, ter sijalke, ki jih je mogoče odstraniti iz stare naprave, ne da bi se pri tem uničile, morate odstraniti iz stare naprave, preden jih predate službi za odstranjevanje odpadkov.

Če so v stari napravi shranjeni osebni podatki, jih morajo končni uporabniki sami izbrisati, preden napravo predajo službi za odstranjevanje odpadkov.

Kontakt

Geberit International AG

Schachenstrasse 77, CH-8645 Jona

documentation@geberit.com

www.geberit.com

Pooblaščenec za dokumentacijo

Jörg Schneider, Product Compliance, Geberit International AG, CH-8645 Jona, Švica

Skladnost

Izjava o skladnosti za naprave za stiskanje Geberit

Ustrezna izjava o skladnosti je priložena napravi za stiskanje. Če izjava o skladnosti ni priložena, jo lahko dobite pri pristojnem prodajnem podjetju Geberit.

Opće upute

Napomena za ovaj dokument

Originalne pogonske upute sastavljene su na njemačkom jeziku. Pogonske upute na svim drugim jezicima su prijevod originalnih pogonskih uputa.

Temeljne sigurnosne napomene

Namjenska uporaba

Geberit uređaj za stiskanje služi isključivo za stiskanje cijevi i fittinga za stiskanje Geberit sistema stiskanja.

Pritom se smiju upotrebljavati samo Geberit nastavci za stiskanje (čeljusti za stiskanje, objumice za stiskanje, adapteri) označeni oznakom kompatibilnosti [2].

Geberit uređaj za stiskanje namijenjen je isključivo za primjenu u skladu s ovim pogonskim uputama. Uporabe u druge svrhe smatraju se nepropisnima i mogu prouzročiti teške ozljede ili smrt.

Geberit uređaj za stiskanje nije namijenjen:

- za prihvata nastavaka za stiskanje drugih proizvođača
- za uporabu bez umetnutih nastavaka za stiskanje

Geberit uređaj za stiskanje zajedno s Geberit nastavcima za stiskanje nije namijenjen:

- za stiskanje drugih predmeta koji nisu opisani u pogonskim uputama
- za stiskanje cijevi i fittinga za stiskanje drugih proizvođača
- za stiskanje fittinga za stiskanje drugačijih dimenzija od nastavka za stiskanje

Kvalifikacija korisnika

Bez prikladne izobrazbe korisnici ne mogu prepoznati niti dobro procijeniti opasnosti koje proizlaze iz uređaja za stiskanje Geberit. Stoga mogu teško ozlijediti sebe ili druge osobe.

- Uređaj za stiskanje Geberit mogu upotrebljavati samo tehnički stručnjaci za instalacije cjevovoda.
- Korisnici moraju biti upoznati s lokalnim sigurnosnim propisima i primjenjivati ih.
- Korisnici koji prvi put rade s uređajem za stiskanje Geberit moraju dobiti objašnjenje o sigurnom rukovanju od stručne osobe ili sudjelovati u stručnom tečaju.

Pridržavanje napomena i uputa



UPOZORENJE

Pročitajte sve sigurnosne napomene, upute, slikovne prikaze i tehničke podatke kojima je opremljen ovaj električni alat.

Propusti u pridržavanju uputa navedenih u nastavku mogu prouzročiti strujni udar, požar i/ili teške ozljede.

- ▶ Sačuvajte sigurnosne napomene i upute za buduću uporabu.

Prije puštanja uređaja u pogon pročitajte sljedeće dokumente i pridržavajte ih se:

- priloženi dokument „Općenite sigurnosne napomene za električne alate”
- upute za korištenje dotičnih nastavaka za stiskanje Geberit
- upute za korištenje punjača za punjive baterije

Izbjegavanje opasnosti zbog neispravnih nastavaka za stiskanje Geberit

Geberit nastavci za stiskanje (čeljusti za stiskanje, obujmice za stiskanje, adapteri) tijekom procesa stiskanja izloženi su velikim silama i troše se. Uporaba istrošenih ili oštećenih nastavaka za stiskanje može prouzročiti teške ozljede ili smrt zbog letećih krhotina.

- Nastavke za stiskanje upotrebljavajte samo u tehnički besprijekornom stanju.
- Pridržavajte se perioda održavanja.
- Prije svake primjene redovito provjeravajte imaju li nastavci za stiskanje nedostatke i jesu li oštećeni. Provjerite ima li napuklina materijala na kontaktnoj površini i na prirubnici.
- U slučaju napuklina materijala kompletan nastavak za stiskanje više se smije upotrebljavati.

Prevenција oštećenja nastavaka za stiskanje Geberit zbog pogrešnog stiskanja



UPOZORENJE

Opasnost od ozljede zbog uporabe pogrešnih nastavaka za stiskanje

- ▶ Upotrebljavajte samo nastavke za stiskanje koji odgovaraju promjeru fittinga za stiskanje kojeg treba obraditi.

Geberit nastavci za stiskanje mogu se oštetiti zbog pogrešnog stiskanja ili uporabe, kao, na primjer, zbog stiskanja zajedno sa stranim tijelima.

- Upotrebljavajte samo Geberit nastavke za stiskanje označene oznakom kompatibilnosti [2].
- Nastavak za stiskanje nemojte nakriviti na fittingu za stiskanje.
- Kod sumnje na oštećenje nastavka za stiskanje zamijenite nastavak za stiskanje, a oštećeni nastavak za stiskanje dajte provjeriti u ovlaštenu specijaliziranu servisnu radionicu.

Uporaba osobne zaštitne opreme

Bez prikladne zaštitne opreme može doći do teških ozljeda ili smrti osoba zbog letećih krhotina nastavaka za stiskanje Geberit.

- Tijekom procesa stiskanja nosite zaštitnu kacigu i zaštitne naočale.

Održavanje i popravci samo u specijaliziranim servisnim radionicama

Uređaji za stiskanje Geberit i nastavci za stiskanje Geberit koji nisu održavani ili nisu stručno održavani mogu prouzročiti teške ozljede.

- Obavezno se pridržavajte termina sljedećeg održavanja koji je naveden na servisnoj naljepnici.
- Održavanje i popravke smiju provoditi samo ovlaštene specijalizirane servisne radionice.
- Uređaj za stiskanje Geberit i nastavke za stiskanje Geberit održavajte u skladu s propisima. → Vidi „Održavanje”, stranica 125.





Izbjegavanje zdravstvenih rizika kod trajne uporabe

Pri kontinuiranoj uporabi mogu se prekoračiti granične vrijednosti za vibracijske emisije i opterećenje bukom te uzrokovati oštećenje zdravlja.





- Nosite rukavice za zaštitu od vibracija s gumenom ili spužvastom podstavom.
- Planirajte stanke u radu i djelatnosti bez opterećenja vibracijama.
- Nosite zaštitu sluha.

Objašnjenje simbola

Simboli u uputama

Simbol	Značenje
 UPOZORENJE	Označava opasnost koja može prouzročiti smrt ili tešku ozljedu, ako se ne izbjegne.
 OPREZ	Označava opasnost koja može prouzročiti ozljede, ako se ne izbjegne.
POZOR	Označava opasnost koja može prouzročiti materijalnu štetu, ako se ne izbjegne.
	Upućuje na važnu informaciju.
	Oznaka kompatibilnosti: Samo nastavci za stiskanje označeni ovim znakom kompatibilni su s uređajem za stiskanje.

Simboli na alatu za stiskanje Geberit

Simbol	Značenje
	Opasnost od letećih krhotina.
	Prije puštanja uređaja u pogon i uporabe pročitajte sigurnosne napomene i pogonske upute.
	Servisna naljepnica: Navodi datum sljedećeg održavanja.
	Oznaka kompatibilnosti: Nastavci za stiskanje označeni ovim znakom kompatibilni su s uređajem za stiskanje.

Opis proizvoda

Struktura i funkcija

Alat za stiskanje Geberit ACO 203 / ACO 203plus sastoji se od sljedećih elemenata:

- uređaj za stiskanje s pogonskim uputama
- čeljusti za stiskanje označene oznakom kompatibilnosti ili adapteri i objumnice za stiskanje označeni oznakom kompatibilnosti
- punjiva baterija i punjač punjive baterije s pogonskim uputama
- dokument „Općenite sigurnosne napomene za električne alate”
- transportni kovčeg

Ovisno o opsegu isporuke, oprema može biti različita.

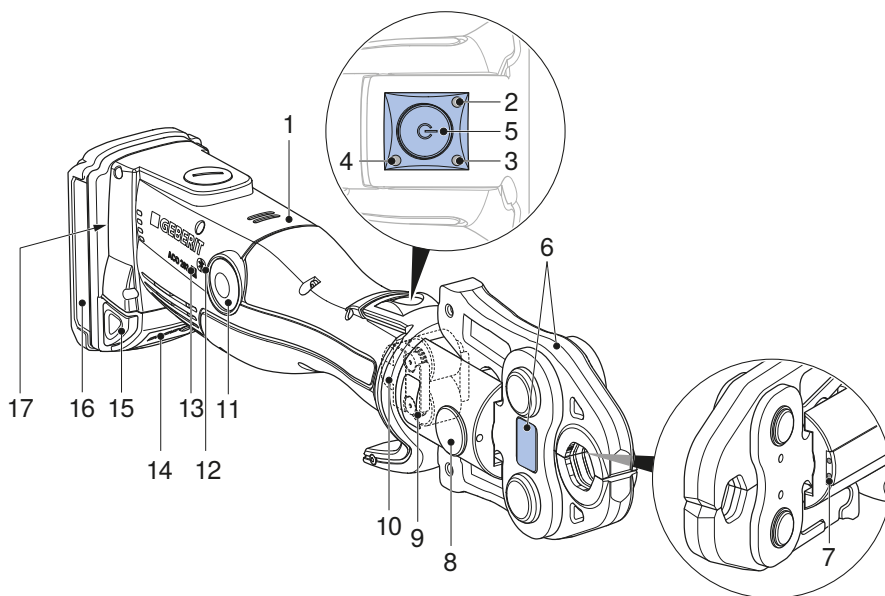

Br. poz.	Naziv	Funkcija/opis
1	Uređaj za stiskanje	–
2	Crvena LED dioda	Svijetli ili treperi: Smetnja → Vidi „Uklanjanje smetnji”, stranica 124
3	Zelena LED dioda	<ul style="list-style-type: none"> • Svijetli: Uređaj je spreman za rad. • Treperi: Smetnja → „Uklanjanje smetnji”, stranica 124
4	Plava LED dioda	Svijetli: Radioveza je aktivna (samo kod uređaja za stiskanje ACO 203plus).
5	Gumb za aktiviranje	<ul style="list-style-type: none"> • Kratki pritisak: Aktivira uređaj iz stanja mirovanja. • Dugi pritisak (> 2 s): Pokreće proces stiskanja i aktivira rasvjetu mjesta stiskanja, stisnuti spoj izvodi se automatski.

Br. poz.	Naziv	Funkcija/opis
6	Nastavak za stiskanje	<ul style="list-style-type: none"> • Čeljust za stiskanje ili obujmica za stiskanje s adapterom odgovara promjeru fittinga za stiskanje. • Nastavak za stiskanje s naljepnicom upozorenja.
7	Bijele LED diode	Dvije LED diode za osvjetljenje mjesta stiskanja.
8	Sigurnosni klin	Drži nastavak za stiskanje
9	Naljepnica upozorenja	<ul style="list-style-type: none"> • Simbol upozorenja: Opasnost od letećih krhotina. • Sigurnosna napomena: Prije puštanja uređaja u pogon i uporabe pročitajte pogonske upute.
10	Vodilice	Prenosi snagu stiskanja s uređaja za stiskanje na nastavak za stiskanje
11	Gumb za deblokiranje	Pritisnite i držite pritisnutim: Prekida proces stiskanja, vodilice se vraćaju natrag u početni položaj.
12	Simbol sučelja za radiovezu	Sučelje za radiovezu Bluetooth® ¹⁾ (samo kod uređaja za stiskanje ACO 203plus).
13	Oznaka kompatibilnosti	Nastavci za stiskanje označeni ovim znakom kompatibilni su s uređajem za stiskanje.
14	Prikaz razine napunjenosti	Prikazuje razinu napunjenosti punjive baterije.
15	Gumbi za deblokiranje	Oba gumba za deblokiranje pritisnite prema unutra: Punjiva baterija može se izvući.
16	Punjiva baterija	Koristite samo Geberit litij-ionske baterije tipa Milwaukee 18 V.
17	Označna pločica	–

¹⁾ Marka Bluetooth® i njezini logotipovi vlasništvo su tvrtke Bluetooth SIG, Inc., a tvrtka Geberit posjeduje licencu za njihovo korištenje.

Funkcija sučelja za radiovezu

Uređaji za stiskanje s oznakom tipa „plus“ opremljeni su sučeljem za radiovezu Bluetooth®. U spoju s mobilnim krajnjim uređajem (iOS ili Android) i aplikacijom NovoCheck-App (www.novo-press.de) dostupne su sljedeće funkcije:

- očitavanje podataka, npr. broj stiskanja, stanje uređaja, serijski broj
- provjera elektronike uređaja
- podešavanje osvjetljenja mjesta stiskanja (ako postoji) i trajanje do stanja mirovanja
- izrada izvješća s gradilišta

Za uspostavljanje veze između uređaja za stiskanje i krajnjeg uređaja, uređaj za stiskanje mora biti spreman za rad (nakratko pritisnite gumb za aktiviranje, svijetli zelena LED dioda, plava LED dioda treperi) i aplikacija NovoCheck-App mora biti instalirana na krajnjem uređaju. Ako je Bluetooth® veza uspješno uspostavljena svijetli plava LED dioda.

Ako se prije prvog stiskanja nije mogla uspostaviti veza s krajnjim uređajem, plava LED dioda se gasi. Ponovno uspostavljanje veze moguće je samo ako se uređaj za stiskanje potpuno isključi. U tu svrhu potrebno je nakratko ukloniti punjivu bateriju.

Tehnički podaci

Radni napon	18 V DC
Tip baterije	Litij-ionska baterija 18 V
Potrošnja snage	450 W
Stupanj zaštite	IP20
Nazivna sila	32 kN
Nazivno vrijeme rada	30 minuta
Neto težina (s punjivom baterijom)	2,8 kg
Maksimalna razina zvučne snage ¹⁾	89 dB(A)
Razina zvučnog tlaka u uhu korisnika ¹⁾	78 dB(A)
Vrijednost vibracijske emisije ²⁾	≤ 2,5 m/s ²
Radna temperatura	-20 – +60 °C
Bežična tehnologija	Bluetooth® 4.0 smart
Opseg frekvencije	2402,0–2480,0 MHz
Maksimalna izlazna snaga	1,8 dBm
Oznaka tipa	ACO203 (ACO 203) / ACO203 BT (ACO 203plus)
Proizvođač	Novopress GmbH & Co. KG, Scharnhorststrasse 1, D-41460 Neuss

¹⁾ Netočnost mjerenja razine zvučne snage i razine zvučnog tlaka: 3 dB(A)

²⁾ Netočnost mjerenja vrijednosti vibracijske emisije: 1,5 m/s²

Napomena: Navedena vrijednost vibracijske emisije mjeri se prema normiranom postupku ispitivanja i može se upotrijebiti za usporedbu s drugim uređajima. Navedena vrijednost vibracijske emisije može se upotrijebiti za preliminarnu procjenu prekida korištenja. Vrijednost vibracijske emisije može se razlikovati od navedene vrijednosti za vrijeme stvarne primjene uređaja, ovisno o načinu uporabe uređaja. Ovisno o stvarnim uvjetima primjene (intermitirani pogon), možda bude potrebno odrediti sigurnosne mjere zaštite korisnika.

Ovlaštene servisne radionice

Adrese ovlaštenih servisnih radionica možete upitom zatražiti od prodajne kompanije tvrtke Geberit.

Ovlaštena specijalizirana servisna radionica za Njemačku

Inicom Service GmbH
Vanessa Schulz
Gewerbestr. 50
DE-88636 Illmensee
tel.: 07558-93848-47

Upotreba

Opća upotreba

Ako se uređaj za stiskanje ne upotrebljava 30 sekundi, prelazi u stanje mirovanja. Ne svijetli ni jedna LED dioda. Kratkim pritiskom gumba za aktiviranje uređaj se ponovno aktivira iz stanja mirovanja. Uređaj je spreman za rad, svijetli zelena LED dioda.

Umetanje nastavaka za stiskanje Geberit

Nastavci za stiskanje su čeljusti za stiskanje, objumice za stiskanje i adapteri.

- i** Pridržavajte se uputa za korištenje nastavaka za stiskanje Geberit. Provjerite nastavke za stiskanje u skladu s poglavljem o sigurnosti.

- 1** Pritisnite oba gumba za deblokiranje na punjivoj bateriji i izvucite je.

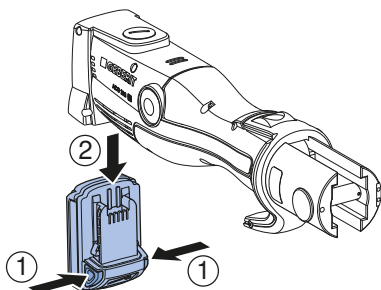

- 2** Izvucite sigurnosni klin.

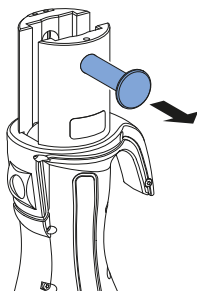

- 3** Umetnite nastavak za stiskanje u uređaj za stiskanje.

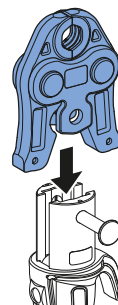

- 4** Sigurnosni klin utisnuti do graničnika.

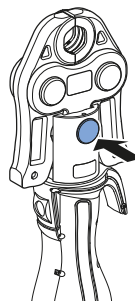

POZOR

Oštećenje proizvoda zbog uporabe pogrešne punjive baterije

- ▶ Uvjerite se da se koriste isključivo odgovarajuće litij-ionske baterije Geberit tipa Milwaukee 18 V.

- 5** Punjivu bateriju odozdo gurajte u uređaj za stiskanje, sve dok se punjiva baterija ne uglavi.

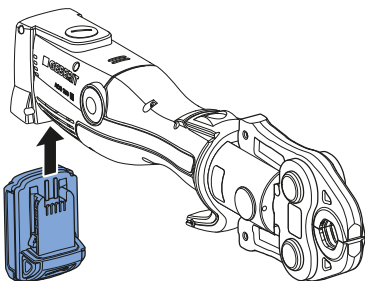

Rezultat

- ✓ Alat za stiskanje nalazi se u stanju mirovanja. Ne svijetli ni jedna LED dioda.

Stiskanje nastavcima za stiskanje Geberit



UPOZORENJE

Opasnost od ozljede zbog letelih krhotina

- ▶ Nosite zaštitne naočale i zaštitnu kacigu.



UPOZORENJE

Opasnost od ozljede zbog uporabe pogrešnih nastavaka za stiskanje

- ▶ Upotrebljavajte samo nastavke za stiskanje koji odgovaraju promjeru fittinga za stiskanje kojeg treba obraditi.



UPOZORENJE

Opasnost od požara zbog zagrijavanja

- ▶ Nakon 30 minuta kontinuiranog rada pustite da se uređaj za stiskanje hladi najmanje 30 minuta.
- ▶ Vrući uređaj za stiskanje ne smojte odlagati niti čuvati pored lako zapaljivih materijala.



Proces stiskanja može se prekinuti u svakom trenutku. → Vidi „Prekid procesa stiskanja”.

Preduvjet

- Krajevi cijevi su očišćeni i uklonjeni su srhovi.
- Komad cijevi i fitting za stiskanje postavljeni su u skladu s uputama za montažu cijevnog sustava.
- Nastavak za stiskanje pravilno je umetnut.

- 1** Da bi se uređaj aktivirao iz stanja mirovanja, kratko pritisnite gumb za aktiviranje.
- ✓ Uređaj je spreman za rad, svijetli zelena LED dioda.

- 2** Nastavak za stiskanje pravilno postavite na fitting za stiskanje i nemojte ga nakriviti. → Vidi upute za korištenje dotičnih nastavaka za stiskanje Geberit

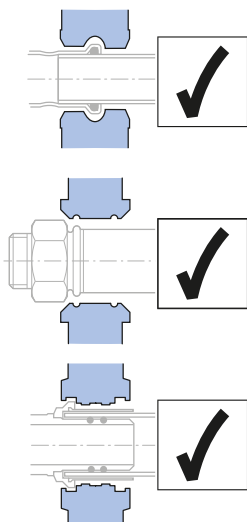

OPREZ

Opasnost od prignječenja

- ▶ Ruke držite podalje od nastavka za stiskanje.

- 3** Pritisćite gumb za aktiviranje najmanje 2 sekunde.
- ✓ Proces stiskanja izvodi se automatski nakon prepoznavanja sile, zelena LED dioda se gasi.

Rezultat

- ✓ Nakon potpuno provedenog stiskanja vodilice se vraćaju natrag u početni položaj. Zelena LED dioda svijetli, alat za stiskanje ponovno je spreman za rad.

Prekid procesa stiskanja

- ▶ Pritisnite gumb za deblokiranje i držite ga pritisnutim.

Rezultat

- ✓ Vodilice u alatu za stiskanje vraćaju se natrag u početni položaj. Za potpuno izrađeni stisnuti spoj proces stiskanja mora se ponoviti. Pritom se nastavak za stiskanje ne smije skinuti niti zakrenuti.

Uklanjanje smetnji

Pogreška	Uzrok	Mjera
Alat za stiskanje ne može se aktivirati iz stanja mirovanja i ne svijetli nijedna LED dioda.	Punjiva baterija nije ispravna.	<ul style="list-style-type: none"> ▶ Punjivu bateriju zamijenite Geberit litij-ionskom baterijom tipa Milwaukee 18 V. ▶ Neispravnu punjivu bateriju dajte provjeriti u ovlaštenoj specijaliziranoj servisnoj radionici.
	Punjiva baterija nije pravilno umetnuta.	<ul style="list-style-type: none"> ▶ Umetnite punjivu bateriju.
	Alat za stiskanje nije ispravan.	<ul style="list-style-type: none"> ▶ Alat za stiskanje dajte provjeriti u ovlaštenoj specijaliziranoj servisnoj radionici.
Zelena LED dioda treperi.	Punjiva baterija nije dovoljno napunjena.	<ul style="list-style-type: none"> ▶ Napunite punjivu bateriju ili je zamijenite Geberit litij-ionskom baterijom tipa Milwaukee 18 V.
	Sigurnosni klin nije pravilno umetnut.	<ul style="list-style-type: none"> ▶ Umetnite sigurnosni klin.
	Sigurnosni klin se otpustio.	<ul style="list-style-type: none"> ▶ Umetnite sigurnosni klin. ▶ Provjerite stiskanje i po potrebi ponovite postupak.
Crvena LED dioda treperi.	Radna temperatura alata za stiskanje je previsoka/preniska.	<ul style="list-style-type: none"> ▶ Alat za stiskanje prenesite u toplije okruženje odn. pustite ga da se ohladi. ▶ Upotrijebite alat za stiskanje nekoliko puta na prazno (stiskanje bez fittinga) kako biste ga doveli na potrebnu radnu temperaturu.
	Umetnuta je pogrešna ili neispravna punjiva baterija.	<ul style="list-style-type: none"> ▶ Punjivu bateriju zamijenite Geberit litij-ionskom baterijom tipa Milwaukee 18 V.
Crvena LED dioda svijetli.	Greška na uređaju.	<ul style="list-style-type: none"> ▶ Pritisnite gumb za aktiviranje. Ako pritisnjanje gumba za aktiviranje ne uspije, alat za stiskanje nije ispravan. Uređaj za stiskanje dajte provjeriti u ovlaštenoj specijaliziranoj servisnoj radionici. ▶ Provjerite stiskanje i po potrebi ponovite postupak.

Pogreška	Uzrok	Mjera
Alat za stiskanje se ne pokreće i ne svijetli ni jedna LED dioda.	Punjiva baterija nije ispravna.	<ul style="list-style-type: none"> ▶ Otpustite gumb za aktiviranje. ▶ Pritisnite gumb za deblokiranje i držite ga pritisnutim: Vodilice se vraćaju u početni položaj. ▶ Provjerite je li fitting za stiskanje nepropustan i po potrebi ponovite stiskanje. ▶ Punjivu bateriju zamijenite Geberit litij-ionskom baterijom tipa Milwaukee 18 V. ▶ Neispravnu punjivu bateriju dajte provjeriti u ovlaštenoj specijaliziranoj servisnoj radionici.
Crvene i zelene LED diode trepere naizmjenice.	Dostignut je interval održavanja.	<ul style="list-style-type: none"> ▶ Alat za stiskanje dajte provjeriti u ovlaštenoj specijaliziranoj servisnoj radionici.

Održavanje

Pravila za održavanje

Interval	Rad na održavanju
Redovito (prije primjene, na početku radnog dana)	<ul style="list-style-type: none"> ▶ Provjerite ima li na alatu za stiskanje, punjivoj bateriji i punjaču vanjskih oštećenja i nedostataka koji mogu utjecati na sigurnost. ▶ Očistite i podmažite uređaj za stiskanje. ▶ Očistite nastavke za stiskanje i provjerite ima li nedostataka, naročito napuklina materijala. ▶ Podmažite nastavke za stiskanje. → Vidi upute za korištenje dotičnih nastavaka za stiskanje.
Svakih šest mjeseci	<ul style="list-style-type: none"> ▶ U ovlaštenoj specijaliziranoj servisnoj radionici dajte provjeriti ima li na punjaču nedostataka i oštećenja koji utječu na sigurnost. Ta mjerno-tehnička provjera ne zamjenjuje propise i zakone određenih država kojima su propisane dodatne provjere i radovi na održavanju.
Nakon najkasnije dvije godine prema podacima na servisnoj naljepnici ili ako crvena i zelena LED dioda naizmjenice trepere	<ul style="list-style-type: none"> ▶ Snagu stiskanja i stupanj istrošenosti treba dati provjeriti u ovlaštenoj specijaliziranoj servisnoj radionici.

Čišćenje i podmazivanje uređaja za stiskanje Geberit



UPOZORENJE

Opasnost od ozljeđivanja zbog slučajnog uključivanja

- ▶ Izvadite punjivu bateriju prije nego što započnete radove održavanja na uređaju za stiskanje.

POZOR

Oštećenja na uređaju uzrokovana vlagom i uporabom tekućina

- ▶ Uređaj za stiskanje nikada se ne smije čistiti vodom ili drugim tekućinama.

1

Pritisnite oba gumba za deblokiranje na punjivoj bateriji i izvucite je.

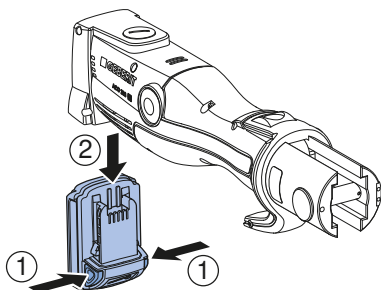

2

Očistite vodilice, njihov pogon i sigurnosni klin uređaja za stiskanje.

3

Kistom uklonite nečistoće.



OPREZ

Sastojci štetni po zdravlje

- ▶ Pridržavajte se sigurnosnih napomena za upotrijebljena maziva.

4

Vodilice, njihov pogon i sigurnosni klin podmažite proizvodom BRU-NOX® Turbo-Spray®.

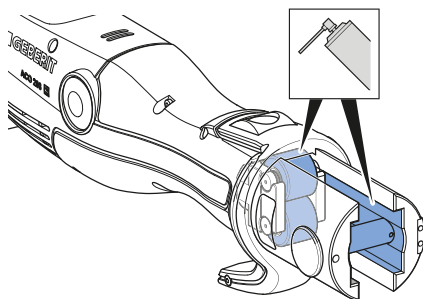

5

Višak maziva uklonite upojnom krpom.

Zbrinjavanje

Zbrinjavanje starih električnih i elektroničkih uređaja



Simbol prekrížene kante za otpad na kotačićima znači da se stari električni i elektronički uređaji ne smiju zbrinuti zajedno s kućnim otpadom, već se moraju zbrinuti odvojeno. Krajnji korisnici su zakonski obvezni predati stare uređaje javnim tijelima za gospodarenje otpadom, distributerima ili društvu Geberit kako bi se propisno zbrinuli. Brojni distributeri električnih i elektroničkih uređaja dužni su besplatno preuzeti stare električne i elektroničke uređaje. Za povratak uređaja društvu Geberit obratite se nadležnom distributeru ili serviseru.

Stare baterije i akumulatori koji nisu ugrađeni u stari uređaj i svjetiljke koje se mogu ukloniti iz starog uređaja bez nanošenja štete moraju se odvojiti od starog uređaja prije predaje odlagalištu.

Ako su u starom uređaju pohranjeni osobni podaci, krajnji korisnici sami su odgovorni za njihovo brisanje prije predaje uređaja odlagalištu.

Kontakt

Geberit International AG

Schachenstrasse 77, CH-8645 Jona

documentation@geberit.com

www.geberit.com

Ovlaštenik za dokumentaciju

Jörg Schneider, Product Compliance, Geberit International AG, CH-8645 Jona, Švicarska

Sukladnost

Izjava o sukladnosti za uređaje za stiskanje Geberit

Odgovarajuća izjava o sukladnosti priložena je uz uređaj za stiskanje. Ako nedostaje izjava o sukladnosti, može se zatražiti od nadležne prodajne kompanije Geberit.

Opšte informacije

Savet uz ovaj dokument

Originalno uputstvo za upotrebu je izrađeno na nemačkom jeziku. Kod svih drugih jezika je reč o prevodu originalnog uputstva za upotrebu.

Osnovna bezbednosna uputstva

Namenska upotreba

Geberit uređaj za stiskanje služi isključivo za stiskanje cevi i spojnih elemenata za stiskanje u Geberit sistemima za stiskanje.

Pri tom, smeju da se koriste isključivo Geberit dodaci za stiskanje (čeljusti za stiskanje, obujmice za stiskanje, međučeljusti) koji su označeni oznakom kompatibilnosti [2].

Geberit uređaj za stiskanje je namenjen za upotrebu isključivo u skladu sa ovim uputstvom za upotrebu. Drugačije primene se smatraju nenamenskim i mogu da dovedu do teških povreda ili smrti.

Geberit uređaj za stiskanje nije namenjen za:

- prihvatanje dodataka za stiskanje drugih proizvođača
- primenu bez upotrebe dodataka za stiskanje

Geberit uređaj za stiskanje zajedno sa Geberit dodacima za stiskanje nije namenjen za:

- stiskanje drugih predmeta osim onih opisanih u uputstvu za upotrebu
- stiskanje cevi i spojnih elemenata za stiskanje drugih proizvođača
- stiskanje spojnih elemenata za stiskanje koji imaju drugačiju dimenziju od dimenzije dodatka za stiskanje

Kvalifikacija korisnika

Korisnici koji nemaju odgovarajuće stručno obrazovanje ne mogu da prepoznaju i pravilno procene opasnosti koje prete od Geberit uređaja za stiskanje. Na taj način mogu da nanesu teške povrede sebi ili drugim licima.

- Geberit uređaj za stiskanje smeju da koriste samo tehnički stručnjaci za cevovodne instalacije.
- Korisnici moraju da budu upoznati sa specifičnim državnim bezbednosnim propisima i iste primenjivati.
- Stručno lice mora da objasni korisnicima koji po prvi rade sa Geberit uređajem za stiskanje bezbedan način rukovanja ili isti trebaju da učestvuju na stručnom seminaru.

Uvažavanje saveta i smernica



UPOZORENJE

Pročitajte sva bezbednosna uputstva, instrukcije, ilustracije i tehničke podatke koji su priloženi uz ovaj električni alat.

Propusti kod uvažavanja sledećih instrukcija mogu uzrokovati električni udar, požar i/ili teške povrede.

- ▶ Sva bezbednosna uputstva i savete sačuvajte za ubuduće.

Pre puštanja u rad pročitajte i uvažite sledeće dokumente:

- priloženi dokument „Opšta bezbednosna uputstva za električne alate“
- uputstvo za rukovanje za odgovarajuće Geberit dodatke za stiskanje
- uputstvo za rukovanje punjača akumulatora

Izbegavanje opasnosti usled neispravnih Geberit dodataka za stiskanje

Geberit dodaci za stiskanje (čeljusti za stiskanje, objumice za stiskanje, međučeljusti) su u procesu stiskanja izloženi velikim silama, pri čemu se habaju. Upotreba pohabanih ili oštećenih dodataka za stiskanje može da dovede do teških ili smrtonosnih povreda usled razletanja polomljenih komada.

- Dodatke za stiskanje koristiti samo ako su u tehnički besprekornom stanju.
- Pridržavati se servisnih intervala.
- Pre i nakon svake upotrebe, proveriti da li na dodacima za stiskanje ima nedostataka i oštećenja. Proveriti da li ima naprslina na materijalu u konturi presovanja i na prirubnici.
- U slučaju prisustva naprslina na materijalu, više nemojte koristiti celokupni dodatak za stiskanje.

Izbegavanje oštećenja na Geberit dodacima za stiskanje pogrešnim stiskanjem



UPOZORENJE

Opasnost od povreda usled upotrebe pogrešnih dodataka za stiskanje

- ▶ Koristite samo dodatke za stiskanje koji odgovaraju prečniku spojnog elementa za stiskanje koji se obrađuje.

Geberit dodaci za stiskanje mogu da se oštete pogrešnim stiskanjem ili pogrešnom upotrebom, na primer stiskanjem stranih tela.

- Koristiti samo Geberit dodatke za stiskanje koji su označeni oznakom kompatibilnosti [2].
- Ne kriviti ivice dodatka za stiskanje na spojnom elementu za stiskanje.
- U slučaju sumnje da postoji oštećenje dodatka za stiskanje, zameniti ga, a oštećeni dodatak za stiskanje odneti na proveru u ovlašćenu specijalizovanu radionicu.

Obavezna upotreba lične zaštitne opreme

Bez odgovarajuće zaštitne opreme, osobe mogu da budu teško ili smrtno povređene usled razletanja polomljenih komada Geberit dodataka za stiskanje.

- Tokom procesa stiskanja nosite šlem i zaštitne naočare.

Održavanje i popravke samo u stručnim radionicama

Geberit uređaji za stiskanje i Geberit dodaci za stiskanje, koji se ne održavaju stručno, mogu da izazovu teške nesreće.

- Obavezno poštovati vreme sledećeg održavanja koje je naznačeno na servisnoj nalepnici.
- Održavanje i popravke treba obavljati samo u ovlašćenim specijalizovanim servisima.
- Održavanje Geberit uređaja za stiskanje i Geberit dodataka za stiskanje vršiti u skladu sa propisima. → Pogledati „Održavanje”, strana 140.





Izbegavanje zdravstvenih rizika usled trajnog rada

Kod trajnog rada može da dođe do prekoračenja graničnih vrednosti nivoa emisije oscilacija i nivoa opterećenja bukom, što može da dovede do zdravstvenih problema.





- Nositi rukavice za zaštitu od oscilacija sa umetkom od gume ili pene.
- Planirati pauze tokom rada i aktivnosti bez opterećenja oscilacijama.
- Nositi zaštitu za sluh.

Objašnjenje simbola

Simboli u uputstvu

Simbol	Značenje
 UPOZORENJE	Označava opasnost koja, ako se ne spreči, može da dovede do smrti ili teških telesnih povreda.
 OPREZ	Označava opasnost koja, ako se ne spreči, može da dovede do povreda.
PAŽNJA	Označava opasnost, koja, ako se ne spreči, može da dovede do oštećenja materijala.
	Ukazuje na važnu informaciju.
	Oznaka kompatibilnosti: Samo dodaci za stiskanje sa ovom oznakom su kompatibilni sa uređajem za stiskanje.

Simboli na Geberit alatu za stiskanje

Simbol	Značenje
	Opasnost usled razletanja polomljenih delova.
	Pročitajte bezbednosna uputstva i uputstvo za upotrebu pre puštanja uređaja u rad i pre njegove upotrebe.
	Servisna nalepnica: Navodi vreme sledećeg održavanja.
	Oznaka kompatibilnosti: Dodaci za stiskanje sa ovom oznakom su kompatibilni sa uređajem za stiskanje.

Opis proizvoda

Struktura i funkcija

Geberit alat za stiskanje ACO 203 / ACO 203plus se sastoji od:

- uređaja za stiskanje sa uputstvom za upotrebu
- čeljusti za stiskanje sa oznakom kompatibilnosti ili međučeljusti i obujmica za stiskanje sa oznakom kompatibilnosti
- akumulatora i punjača akumulatora sa uputstvom za upotrebu
- dokumenta „Opšta bezbednosna uputstva za električne alate“
- kofera za transport

Oprema može da varira u zavisnosti od obima isporuke.

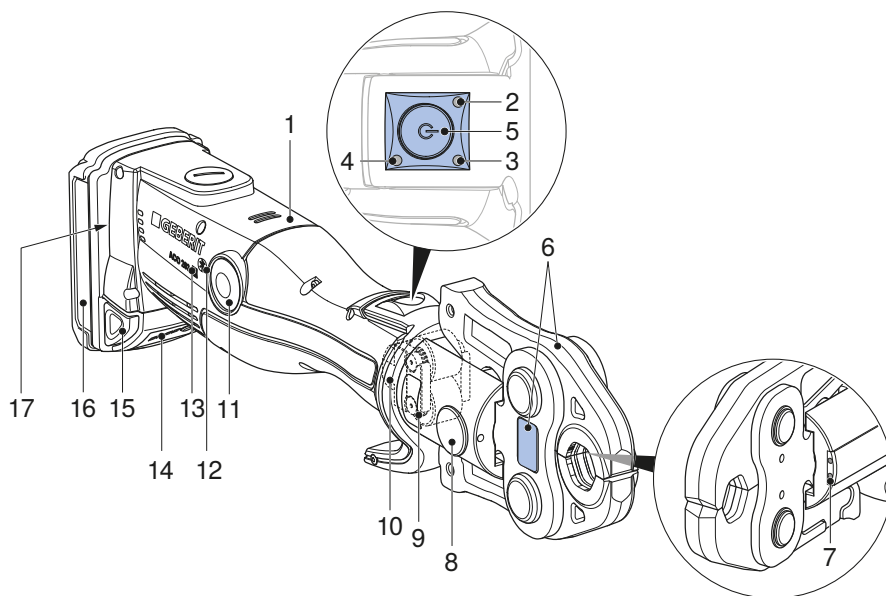

Br. poz.	Oznaka	Funkcija/opis
1	Uređaj za stiskanje	–
2	Crveni LED	Svetli ili treperi: greška u radu → pogledajte „Otklanjanje grešaka“, strana 139
3	Zeleni LED	<ul style="list-style-type: none"> • Svetli: Uređaj je spreman za upotrebu. • Treperi: greška u radu → „Otklanjanje grešaka“, strana 139
4	Plavi LED	Svetli: Bežična veza aktivna (samo kod uređaja za stiskanje ACO 203plus).

Br. poz.	Oznaka	Funkcija/opis
5	Dugme za start	<ul style="list-style-type: none"> Kratak pritisak: Aktivira uređaj iz stanja mirovanja. Dugačak pritisak (> 2 sek.): Pokreće proces stiskanja i aktivira osvetljenje na mestu stiskanja; stisnuti spoj se izvodi automatski.
6	Dodatak za stiskanje	<ul style="list-style-type: none"> Čeljusti za stiskanje ili obujmica za stiskanje sa međučeljustima odgovaraju prečniku spojnog elementa za stiskanje. Dodatak za stiskanje sa nalepnicom sa upozorenjem.
7	Bele LED	Dve LED lampice za osvetljenje na mestu stiskanja.
8	Sigurnosni klin	Pridržava dodatak za stiskanje
9	Nalepnica sa upozorenjem	<ul style="list-style-type: none"> Simbol upozorenja: Opasnost usled razletanja polomljenih delova. Bezbednosno uputstvo: Pročitajte uputstvo za upotrebu pre puštanja uređaja u rad i pre njegove upotrebe.
10	Vodice	Prenose snagu stiskanja sa uređaja za stiskanje na dodatak za stiskanje
11	Dugme za odblokiranje	Pritisnuti i držati pritisnuto: Prekida proces stiskanja; vodice se vraćaju u startnu poziciju.
12	Simbol bežičnog interfejsa	Bluetooth® ¹⁾ bežični interfejs (samo kod uređaja za stiskanje ACO 203plus).
13	Oznaka kompatibilnosti	Dodaci za stiskanje sa ovom oznakom su kompatibilni sa uređajem za stiskanje.
14	Indikator punjenja	Prikazuje stanje napunjenosti akumulatora.
15	Tasteri za deblokadu	Pritisnuti oba tastera za deblokadu: Akumulator može da se izvadi.
16	Akumulator	Koristite samo Geberit litijum-jonske baterije tipa Milwaukee 18 V.
17	Tipska pločica	–

¹⁾ Brend Bluetooth® i njegovi logotipi su vlasništvo Bluetooth SIG, Inc. i Geberit ih koristi pod licencom.

Funkcija bežičnog interfejsa

Uređaji za stiskanje sa oznakom tipa „plus“ imaju Bluetooth® bežični interfejs. Zajedno sa krajnjim mobilnim uređajem (IOS i Android) i NovoCheck-App (www.novopress.de) dostupne su sledeće funkcije:

- očitavanje podataka, npr. broj stiskanja, stanje uređaja, serijski broj
- provera elektronike uređaja
- podešavanje osvetljenja mesta stiskanja (ako postoji) i trajanja do stanja mirovanja
- izrada izveštaja sa gradilišta

Da bi se uspostavila veza između uređaja za stiskanje i krajnjeg uređaja, uređaj za stiskanje mora biti spreman za upotrebu (kratko pritisnuti dugme za start, svetli zeleni LED, treperi plavi LED), a aplikacija NovoCheck-App mora biti instalirana na krajnjem uređaju. U slučaju uspešne Bluetooth® veze, svetli plavi LED.

Ako se pre prvog stiskanja nije mogla uspostaviti veza sa krajnjim uređajem, gasi se plavi LED. Ponovna veza je moguća samo ako se uređaj za stiskanje potpuno isključi. U tu svrhu je potrebno na kratko ukloniti akumulator.

Tehnički podaci

Radni napon	18 V DC
Tip akumulatora	Litijum-jonska baterija 18 V
Potrošnja struje	450 W
Stepen zaštite	IP20
Nominalna snaga	32 kN
Pogonsko trajanje merenja	30 minuta
Neto težina (sa akumulatorom)	2,8 kg
Maksimalni nivo zvučne snage ¹⁾	89 dB(A)
Nivo buke u uhu korisnika ¹⁾	78 dB(A)
Emisiona vrednost oscilacija ²⁾	≤ 2,5 m/s ²
Radna temperatura	-20 – +60 °C
Bežična tehnologija	Bluetooth® 4.0 smart
Frekventni opseg	2402,0–2480,0 MHz
Maksimalna izlazna snaga	1,8 dBm
Oznaka tipa	ACO203 (ACO 203) / ACO203 BT (ACO 203plus)
Proizvođač	Novopress GmbH & Co. KG, Scharnhorststrasse 1, D-41460 Neuss

¹⁾ Nepreciznost merenja nivoa zvučne snage i nivoa buke: 3 dB(A)

²⁾ Nepreciznost merenja emisione vrednosti oscilacija: 1,5 m/s²

Savet: Navedena emisiona vrednost oscilacija je izmerena po standardizovanom postupku ispitivanja i može se koristiti za poređenje sa drugim uređajima. Navedena emisiona vrednost oscilacija se može koristiti i za procenu prekida korišćenja. Emisiona vrednost oscilacija može da varira od navedene vrednosti tokom upotrebe uređaja, zavisno od načina na koji se uređaj koristi. U zavisnosti od stvarnih uslova korišćenja (prekidi u radu), može da bude potrebno odrediti mere bezbednosti za zaštitu osoblja.

Ovlašćene stručne radionice

Adrese ovlašćenih stručnih radionica možete dobiti kod Geberit prodajnih firmi.

Ovlašćeni servis za Nemačku

Inicom Service GmbH
Vanessa Schulz
Gewerbstrasse 50
DE-88636 Illmensee
Tel.: 07558-93848-47

Rukovanje

Opšte rukovanje

Ako se uređaj za stiskanje ne koristi u trajanju od 30 sekundi, prebacuje se u stanje mirovanja. Ne svetli nijedan LED. Kratkim pritiskom na dugme za start uređaj se ponovo aktivira iz stanja mirovanja. Uređaj je spreman za upotrebu, svetli zeleni LED.

Postavljanje Geberit dodataka za stiskanje

Dodaci za stiskanje su čeljusti za stiskanje, obujmice za stiskanje i međučeljusti.



Obratiti pažnju na uputstva za upotrebu Geberit dodataka za stiskanje. Proverite dodatke za stiskanje u skladu sa poglavljem o bezbednosti.

1

Pritisnite oba tastera za deblokadu na akumulatoru i izvucite akumulator.

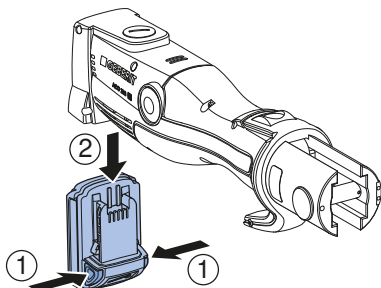

2

Izvucite sigurnosni klin.

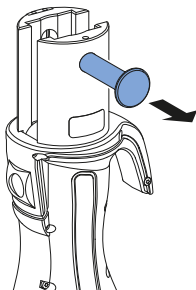

3

Postavite dodatak za stiskanje u uređaj za stiskanje.

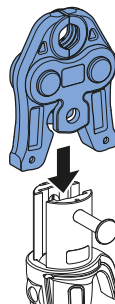

4

Sigurnosni klin utisnite do graničnika.

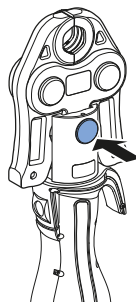

PAŽNJA

Oštećenja na uređaju usled pogrešnog akumulatora

- ▶ Pobrinite se da se koriste isključivo odgovarajuće Geberit litijum-jonske baterije tipa Milwaukee 18 V.

- 5** Akumulator gurnuti sa donje strane u uređaj za stiskanje, sve dok akumulator ne nalegne.

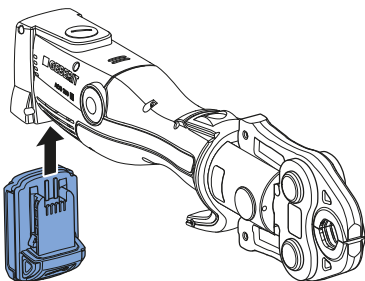

Rezultat

- ✓ Alat za stiskanje se nalazi u stanju mirovanja. Ne svetli nijedan LED.

Stiskanje pomoću Geberit dodatka za stiskanje



UPOZORENJE

Opasnost od povreda usled razletanja polomljenih delova

- ▶ Nositi zaštitne naočare i zaštitni šlem.



UPOZORENJE

Opasnost od povreda usled upotrebe pogrešnih dodataka za stiskanje

- ▶ Koristite samo dodatke za stiskanje koji odgovaraju prečniku spojnog elementa za stiskanje koji se obrađuje.



UPOZORENJE

Opasnost od požara usled zagrevanja

- ▶ Nakon 30 minuta neprekidnog rada ostaviti uređaj za stiskanje 30 minuta da se ohladi.
- ▶ Vruć uređaj za stiskanje ne ostavljati ili čuvati pored lako zapaljivih materijala.



Proces stiskanja može da se prekine u svakom trenutku. → Pogledajte „Prekid procesa stiskanja“.

Preduslov

- Završetak cevi je čist i skinute su mu ivice.
- Cevni komad i spojni element za stiskanje su spojeni prema uputstvu za montažu sistema cevovoda.
- Dodatak za stiskanje je pravilno postavljen.

- 1** Za aktiviranje uređaja iz stanja mirovanja, kratko pritisnite dugme za start.
- ✓ Uređaj je spreman za upotrebu, svetli zeleni LED.

- 2** Dodatak za stiskanje pravilno postavite na spojni element za stiskanje i ne krivite ivice. → Pogledajte uputstvo za rukovanje za odgovarajuće Geberit dodatke za stiskanje

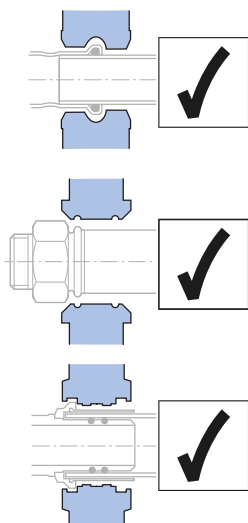

OPREZ

Opasnost od prignječenja

- ▶ Ruke držati dalje od dodatka za stiskanje.

- 3** Dugme za start pritisnuti na najmanje 2 sekunde.
- ✓ Proces stiskanja se odvija automatski nakon prepoznavanja snage, zeleni LED se gasi.

Rezultat

- ✓ Nakon što je stiskanje u potpunosti završeno, vodice se vraćaju u startnu poziciju. Zeleni LED svetli, alat za stiskanje je ponovo spreman za upotrebu.

Prekid procesa stiskanja



- ▶ Pritisnuti dugme za odblokiranje i držati pritisnuto.

Rezultat

- ✓ Vodice u alatu za stiskanje se vraćaju u startnu poziciju. Za potpuno uspostavljanje stisnutog spoja mora da se ponovi proces stiskanja. Pri tome dodatak za stiskanje ne sme da se skine ili pogrešno ugradi.

Otklanjanje grešaka

Greška	Uzrok	Mera
Alat za stiskanje ne može da se aktivira iz stanja mirovanja, i ne svetli nijedna LED.	Akumulator je defektan.	<ul style="list-style-type: none"> ▶ Zameniti akumulator Geberit litijum-jonskom baterijom tipa Milwaukee 18 V. ▶ Defektni akumulator odneti na proveru u ovlašćenu specijalizovanu radionicu.
	Akumulator nije pravilno postavljen.	<ul style="list-style-type: none"> ▶ Postavite akumulator.
	Alat za stiskanje je defektan.	<ul style="list-style-type: none"> ▶ Alat za stiskanje odneti na proveru u ovlašćenu specijalizovanu radionicu.
Zeleni LED treperi.	Akumulator nije dovoljno napunjen.	<ul style="list-style-type: none"> ▶ Napuniti akumulator ili zameniti akumulator Geberit litijum-jonskom baterijom tipa Milwaukee 18 V.
	Sigurnosni klin nije pravilno utaknut.	<ul style="list-style-type: none"> ▶ Utaknuti sigurnosni klin.
	Sigurnosni klin je otpušten.	<ul style="list-style-type: none"> ▶ Utaknuti sigurnosni klin. ▶ Proverite stiskanje i po potrebi ga ponovite.
Crveni LED treperi.	Alat za stiskanje je van radne temperature.	<ul style="list-style-type: none"> ▶ Alat za stiskanje preneti u toplije okruženje odn. ostaviti da se ohladi. ▶ Alat za stiskanje, višestrukim stiskanjem u praznom hodu (stiskanja bez spojnog elementa) dovesti do potrebne radne temperature.
	Stavljen je pogrešan ili defektan akumulator.	<ul style="list-style-type: none"> ▶ Zameniti akumulator Geberit litijum-jonskom baterijom tipa Milwaukee 18 V.
Crveni LED svetli.	Greška uređaja.	<ul style="list-style-type: none"> ▶ Pritisnite dugme za start. Ako ne bude uspeha ni posle pritiskanja dugmeta za start, onda je alat za stiskanje defektan. Uređaj za stiskanje odneti na proveru u ovlašćenu specijalizovanu radionicu. ▶ Proverite stiskanje i po potrebi ga ponovite.

Greška	Uzrok	Mera
Alat za stiskanje ne radi i ne svetli nijedan LED.	Akumulator je defektan.	<ul style="list-style-type: none"> ▶ Pustite dugme za start. ▶ Pritisnuti dugme za odblokiranje i držati pritisnuto: Vođica se vraća u startnu poziciju. ▶ Proveriti da li spojni elementi za stiskanje dobro zaptiva i po potrebi ponoviti stiskanje. ▶ Zameniti akumulator Geberit litijum-jonskom baterijom tipa Milwaukee 18 V. ▶ Defektni akumulator odneti na proveru u ovlašćenu specijalizovanu radionicu.
Crveni i zeleni LED trepere naizmenično.	Servisni interval je dostignut.	▶ Alat za stiskanje odneti na proveru u ovlašćenu specijalizovanu radionicu.

Održavanje

Pravila održavanja

Interval	Rad na održavanju
Redovno (pre upotrebe, na početku radnog dana)	<ul style="list-style-type: none"> ▶ Proveriti da li alat za stiskanje, akumulator i punjač imaju spoljašnja oštećenja i nedostatke koji mogu uticati na bezbednost. ▶ Očistiti i podmazati uređaj za stiskanje. ▶ Očistiti dodatke za stiskanje i proveriti da li na njima ima nedostataka, naročito naprslina na materijalu. ▶ Podmazati dodatke za stiskanje. → Pogledajte uputstvo za rukovanje odgovarajućih dodataka za stiskanje.
Polugodišnje	▶ Proveriti u ovlašćenoj specijalizovanoj radionici da li postoje nedostaci i oštećenja na punjaču koja mogu uticati na bezbednost. Ovaj tehnički pregled ne zamenjuje propise i zakone koji važe za datu zemlju, a koji možda zahtevaju dodatne preglede i radove na održavanju.
Najkasnije nakon dve godine u skladu sa podacima na servisnoj nalepnici ili kada crvena i zelena LED naizmenično trepere	▶ Proverite snagu stiskanja i nivo pohabanosti u ovlašćenom servisu.

Čišćenje i podmazivanje Geberit uređaja za stiskanje



UPOZORENJE

Opasnost od povreda zbog nenamernog uključivanja

- ▶ Pre svih radova na održavanju izvaditi akumulator iz uređaja za stiskanje.

PAŽNJA

Oštećenja alata zbog vlage ili vode

- ▶ Uređaj za stiskanje nikada ne čistiti vodom ili drugim tečnostima.

- 1 Pritisnite oba tastera za deblokadu na akumulatoru i izvucite akumulator.

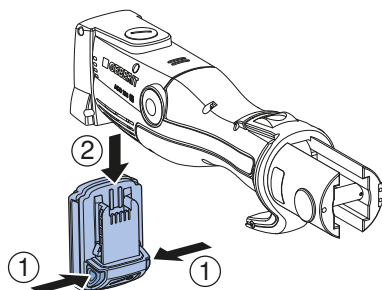

- 2 Očistite vodiče, vodič i sigurnosni klin uređaja za stiskanje.

- 3 Nečistoće ukloniti četkicom.



OPREZ

Sastojci štetni po zdravlje

- ▶ Obratiti pažnju na bezbednosna uputstva korišćenih maziva.

- 4 Vodiče, vodič i sigurnosni klin podmazati sredstvom BRUNOX® Turbo-Spray®.

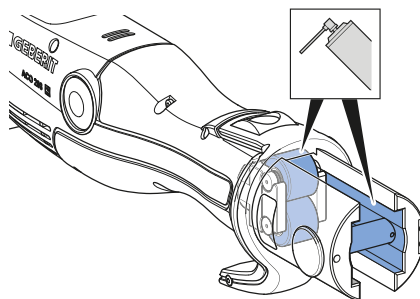

- 5 Višak maziva obrisati pomoću upijajuće krpe.

Odlaganje stare električne opreme i upravljačke elektronike



Simbol precrtane korpe za otpad na točkovima znači da se stara električna oprema i upravljačka elektronika ne smeju odlagati u ne-reciklirajući otpad, već se moraju posebno odložiti. Krajnji korisnici imaju zakonsku obavezu da staru opremu vrate javnim nosiocima usluga odlaganja, distributerima ili Geberit u svrhu propisnog odlaganja. Veliki broj distributera električnih uređaja i upravljačke elektronike ima obavezu besplatnog preuzimanja stare električne opreme i upravljačke elektronike. Za vraćanje Geberit potrebno je stupiti u kontakt sa nadležnim prodajnim ili servisnim društvom.

Stare baterije i akumulatori, koji nisu obuhvaćeni starom opremom, kao i lampe koje mogu da se izvade iz stare opreme bez lomljenja, treba da se odvoje od stare opreme pre predaje na mesto za odlaganje.

Ako su u staroj opremi memorisani lični podaci, krajnji korisnici imaju odgovornost da iste izbrišu pre dostavljanja na mesto za odlaganje.

Kontakt

Geberit International AG

Schachenstrasse 77, CH-8645 Jona

documentation@geberit.com

www.geberit.com

Nadležni za dokumentaciju

Jörg Schneider, Product Compliance, Geberit International AG, CH-8645 Jona, Švajcarska

Usaglašenost

Deklaracija o usaglašenosti za Geberit uređaje za stiskanje

Odgovarajuća deklaracija o usaglašenosti je priložena uz uređaj za stiskanje. Ako deklaracija o usaglašenosti nedostaje, ista može da se zatraži kod nadležne Geberit prodajne firme.

Üldised märkused

Märkus sellele dokumendile

Käitusjuhend on algselt koostatud saksa keeles. Kõigi muude keelte puhul on tegemist saksakeelse käitusjuhendi tõlkega.

Peamised ohutusjuhised

Nõuetekohane kasutamine

Geberit pressimisseade on mõeldud üksnes selleks, et pressida Geberit pressimissüsteemi torusid ja pressliitmikke.

Sealjuures tohib kasutada vaid Geberit pressimistarvikuid (pressimis-
lõugu, -võrusid, vahelõugu), mis on ühilduvustähistusega  tä-
histatud.

Geberit pressimisseadet on lubatud kasutada üksnes tööjuhendi kohaselt. Muul viisil kasutamist ei loeta nõuetekohaseks ja see võib põhjustada tõsiseid vigastusi või surma.

Geberit pressimisseade ei ole mõeldud järgmiseks:

- kasutamiseks teiste tootjate pressimistarvikutega ega
- kasutamiseks paigaldamata pressimistarvikuteta

Geberit pressimisseade koos Geberit pressimistarvikutega ei ole mõeldud järgmiseks:

- tööjuhendis ettenähtud objektidest erinevate objektide pressimiseks
- teiste tootjate torude ja pressliitmike pressimiseks
- pressimistarvikutel nimetatutest erinevate mõõtmetega pressliitmike pressimiseks

Kasutaja kvalifikatsioon

Asjakohase väljaõppeta kasutaja ei oska Geberit pressimisseadmet tulenevaid ohtusid ära tunda või õigesti hinnata. Seetõttu võib ta enast või teisi raskelt vigastada.

- Geberit pressimisseadet tohib kasutada ainult spetsialist torusüsteemide paigaldamiseks.
- Kasutaja peab teadma asjaomases riigis kehtivaid ohutuseeskirju ja neid järgima.
- Esimest korda Geberit pressimisseadmega töötav kasutaja peab laskma spetsialistil selle ohutut käsitsemist selgitada või osalema spetsiaalsel koolitusel.

Juhiste ja juhendite järgimine



HOIATUS

Lugege kõiki selle elektritööriistaga kaasas olevaid ohutusjuhiseid, juhendeid, illustatsioone ja tehnilisi andmeid.

Järgnevate juhendite eiramine võib põhjustada elektrilöögi, tulekahju ja/või raskeid vigastusi.

- ▶ Hoidke kõik ohutusjuhised ja juhendid edaspidiseks alles.

Enne kasutuselevõttu tuleb lugeda ja järgida järgmisi dokumente:

- kaasas olev dokument „Üldised ohutusjuhised elektritööriistade kasutamisel“
- asjaomaste Geberit pressimistarvikute kasutusjuhend
- akulaadija kasutusjuhend

Defektsete pressimistarvikute Geberit kasutamisest tekki- va ohu vältimine

Pressimise ajal avaldub Geberit pressimistarvikutele (pressimisliõuad, -võrud, vaheliõuad) suur surve ja need kuluvad. Kulunud või kahjustunud pressimistarvikute kasutamine võib suure surve all eralduvate osade tõttu raskeid vigastusi või surma põhjustada.

- Kasutage vaid tehniliselt laitmatu korras pressimistarvikuid.
- Pidage kinni hooldusintervallidest.
- Kontrollige pressimistarvikuid puuduste või kahjustuste tuvastamiseks korrapäraselt enne ja pärast iga kasutamist. Kontrollige, et presskontuurile ja äärikule ei ole tekkinud mõrasid.
- Mõradega pressimistarvikuid ei tohi enam kasutada.

Vale pressimisvõtte tõttu ettevõtte Geberit pressimistarvi- kute kahjustamine



HOIATUS

Vigastusoht vale pressimistarviku kasutamise tõttu

- ▶ Kasutage ainult selliseid pressimistarvikuid, mille läbimõõt vastab pressliitmiku läbimõõdule.

Vale pressimisvõtte või vale kasutamine (nt võõrkehade kaasamine) võib Geberit pressimistarvikuid kahjustada.

- Kasutage üksnes Geberit pressimistarvikuid, mis on ühilduvustähistusega  tähistatud.
- Pressimistarvikut ei tohi pressliitmikule viltu asetada.
- Pressimistarviku kahjustumise kahtluse korral vahetage pressimistarvik välja ja laske kahjustatud pressimistarvikut volitatud töökohas kontrollida.

Isikukaitsevahendite kasutamine

Ilma sobiva kaitsevarustusega võivad inimesed Geberit pressimistarvikute eemalepaiskuvate murdetükkide tõttu raskesti vigastada või surma saada.

- Kandke pressimise ajal kaitsekiivrit ja -prille.

Hooldus- ja parandustööde tegemine ainult volitatud töökojas

Geberit pressimisseade ja Geberit pressimistarvikud, mida ei ole asjatundlikult hooldatud, võivad põhjustada tõsiseid õnnetusi.

- Pidage rangelt kinni teeninduskleebisel esitatud järgmise hoolduse tähtpäevast.
- Hooldus- ja parandustöid tohib lasta teha ainult volitatud töökojas.
- Hooldage Geberit pressimisseadet ja - Geberit pressimistarvikuid nõuetekohaselt. → Vt „Korrashoid“, lehekülj 155.





Pikaaegsest kasutamisest tekkivate terviseohtude vältimine

Pideva kasutamise korral võidakse ületada vibratsiooniemissiooni- ja mürasaaste väärtusi ning see võib põhjustada tervisekahjustusi.





- Kandke vibratsiooni vähendavaid kummist või vahttäidisega kindaid.
- Tehke töös ja tegevuses vibratsioonivabu pause.
- Kandke kuulmiskaitsevahendeid.

Sümbolite seletus

Juhendis esinevad sümbolid

Sümbol	Tähendus
 HOIATUS	Tähistab ohtu, mis võib põhjustada surma või rasket vigastust, kui seda ei väldita.
 ETTEVAATUST	Tähistab ohtu, mis võib põhjustada vigastusi, kui seda ei väldita.
TÄHELEPANU	Tähistab ohtu, mis võib põhjustada varakahju, kui seda ei väldita.
	Juhib tähelepanu tähtsale informatsioonile.
	Ühilduvustähistus: üht neist tähistustest kandvad pressimistarvikud ühilduvad pressimisseadmega.

Sümbolid Geberit pressimistöriistal

Sümbol	Tähendus
	Oht suure surve all osade eraldumise tõttu.
	Lugege ohutusjuhiseid ja tööjuhendit enne seadme kasutuselevõttu ja kasutamist.
	Teeninduskleebis: näitab järgmise hoolduse aega.
	Ühilduvustähistus: selle tähistusega pressimistarvikud ühilduvad pressimisseadmega.

Toote kirjeldus

Ehitus ja ülesanne

Geberit pressimistöõriista ACO 203 / ACO 203plus komplekti kuuluvad:

- pressimisseade, sh tööjuhend
- ühilduvustähistusega pressimisilouad või ühilduvustähistusega pressimismõrud ja vahelõuad
- aku ja akulaadija koos tööjuhendiga
- dokument „Üldised ohutusjuhised elektritööriistade kasutamisel“
- tööriistakohver

Varustus võib olenevalt tarnekomplektist erineda.

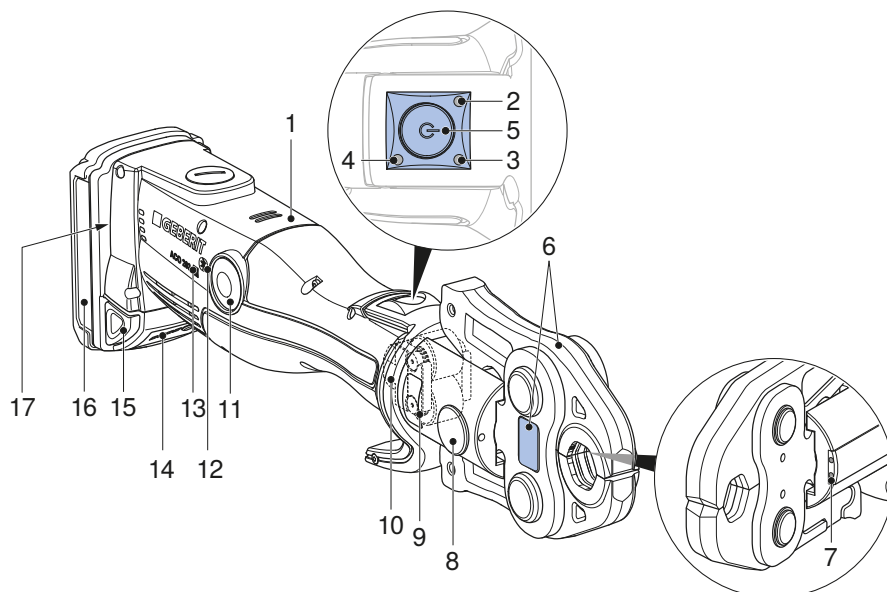

Asendi nr	Nimetus	Ülesanne/kirjeldus
1	Pressimisseade	–
2	Punane valgusdiod	Põleb või vilgub: häire → Vt „Rikete kõrvaldamine“, lehekülg 154
3	Roheline valgusdiod	<ul style="list-style-type: none"> • Põleb: seade on kasutusvalmis. • Vilgub: tõrge → „Rikete kõrvaldamine“, lehekülg 154
4	Sinine valgusdiod	Põleb: raadioühendus on aktiivne (üksnes pressimisseadme ACO 203plus puhul).
5	Käivitusnupp	<ul style="list-style-type: none"> • Korraks vajutamine: puhkeolekus olev seade aktiveerub. • Pikk vajutus (> 2 s): algab pressimine ja pressimiskoha valgustus süttib; toimub automaatne pressimisühendus.

Asendi nr	Nimetus	Ülesanne/kirjeldus
6	Pressimistarvik	<ul style="list-style-type: none"> Pressimislõuad ja vahelõugadega pressimisvõru vastavad pressliitmiku mõõtmetele. Pressimistarvikud koos hoiatuskleebisega.
7	Valged valgusdiodid	Kaks valgusdiodi pressimiskoha valgustamiseks.
8	Kinnituspolt	Fikseerib pressimistarviku
9	Hoiatuskleebis	<ul style="list-style-type: none"> Ohusümbol: oht suure surve all osade eraldumise tõttu. Ohutusjuhised: enne seadme kasutuselevõttu ja kasutamist lugege tööjuhend läbi.
10	Rullseade	Kannab pressimisjõu pressimissilindril üle pressimistarvikule.
11	Vabastusnupp	Vajutamine ja allhoidmine: katkestab pressimise ja rullseade liigub tagasi lähteasendisse.
12	Raadioliidese sümbol	Bluetooth® ¹⁾ -raadioliides (üksnes pressimisseadme ACO 203plus puhul).
13	Ühilduvustähistus	selle tähistusega pressimistarvikud ühilduvad pressimisseadmega.
14	Laadimisnäidik	Näitab aku laetuse taset.
15	Vabastusnupud	Mõlema vabastusnupu sissevajutamine: aku saab eemaldada.
16	Aku	Kasutage üksnes Geberit liitium-ioonakusid, mille tüüp on Milwaukee 18 V.
17	Tüübisilt	–

¹⁾ Kaubamärk Bluetooth® ja selle logod kuuluvad ettevõttele Bluetooth SIG, Inc. ja nende kasutamine toimub Geberit litsentsi alusel.

Raadioliidese funktsioon

Kui pressimisseadme tüübinimetuses sisaldub sõna „plus“, siis on sellel Bluetooth®-raadioliides. Mobiilse lõppseadme (iOS või Android) ja NovoCheck-App (www.novopress.de) olemasolul on saadaval järgmised funktsioonid:

- andmete lugemine, näiteks pressimiste hulk, seadme seisund, seerianumber
- seadme elektroonika kontrollimine
- pressimiskohtade valgustuse (vajaduse korral) ja seisuaaja reguleerimine
- ehitusplatside kohta aruannete koostamine

Pressimisseadme ja lõppseadme vahelise ühenduse loomiseks peab pressimisseade olema töövalmis (vajutage korraks käivitusnuppu, roheline valgusdiod põleb, sinine valgusdiod vilgub) ja NovoCheck-App olema lõppseadmele installeeritud. Kui Bluetooth®-ühendus on edukas, siis süttib sinine valgusdiod.

Kui enne esimest pressimist ei saanud luua ühendust lõppseadmega, siis sinine valgusdiod kustub. Uus ühendus on võimalik vaid siis, kui pressimisseade on täielikult välja lülitatud. Selleks tuleb aku lühikeseks ajaks eemaldada.

Tehnilised andmed

Tööpinge	18 V DC
Aku tüüp	Liitium-ioonaku 18 V
Tarbimisvõimsus	450 W
Kaitseliik	IP20
Nimijõud	32 kN
Mõõtekäituse kestus	30 minutit
Netokaal (akuga)	2,8 kg
Maksimaalne helivõimsustase ¹⁾	89 dB (A)
Helirõhu tase kasutaja kõrva juures ¹⁾	78 dB (A)
Vibratsiooniemissiooniväärtus ²⁾	≤ 2,5 m/s ²
Töötemperatuur	-20 – +60 °C
Raadiotehnoloogia	Bluetooth® 4.0 smart
Sagedusala	2402,0–2480,0 MHz
Maksimaalne väljundvõimsus	1,8 dBm
Tüübinimetus	ACO203 (ACO 203) / ACO203 BT (ACO 203plus)
Tootja	Novopress GmbH & Co. KG, Scharnhorststrasse 1, D-41460 Neuss

¹⁾ Helivõimsustaseme ja helirõhutaseme mõõtmise ebatäpsus: 3 dB (A)

²⁾ Vibratsiooniemissiooni mõõtmise ebatäpsus: 1,5 m/s²

Märkus: Nimetatud vibratsiooniemissiooniväärtus on mõõdetud standardse mõõtmismeetodiga ja seda saab kasutada võrdlemiseks muude seadmetega. Nimetatud vibratsiooniemissiooniväärtustest saab lähtuda ka kasutamise peatamise esialgsel analüüsimisel. Seadme tegeliku kasutamise käigus võib olenevalt selle kasutamiskiisist vibratsiooniemissiooniväärtus nimetatud väärtusest erineda. Tegelike kasutamise tingimustest olenevalt (katkendlik režiim) võib olla vajalik võtta tarvitusele ohutusmeetmed kasutaja kaitseks.

Volitatud töökojad

Volitatud töökodade aadresse saate küsida Geberiti edasimüijatelt.

Saksamaa jaoks volitatud töökoda

Inicom Service GmbH
Vanessa Schulz
Gewerbstrasse 50
DE-88636 Illmensee
Tel 07558-93848-47

Käsitsemine

Üldine käsitsemine

Kui pressimisseadet 30 sekundit ei kasutata, lülitub see puhkeolekusse. Ükski valgusdiood ei põle. Kui käivitusnuppu vajutatakse korraks, siis puhkeolekus olev seade aktiveerub. Seade on kasutusvalmis ja roheline valgusdiood põleb.

Geberit pressimistarvikute kasutamine

Pressimistarvikud on pressimislõuad, -võru ja vahelõuad.



Järgige Geberit pressimistarvikute kasutusjuhendit. Pressimistarvikute kontrollimisel peab järgima ohutuspeatükki.

- 1 Suruge mõlemad akul olevad vabastusnupud sisse ja tõmmake aku välja.

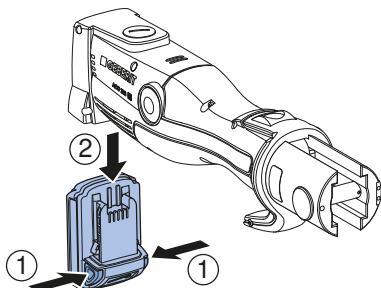

- 2 Kinnituspolt välja tõmmata.

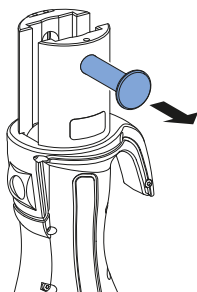

- 3 Paigaldage pressimistarvikud pressimisseadmesse.

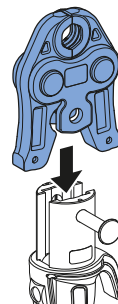

- 4 Suruge kinnituspolt fikseerumiseni sisse.

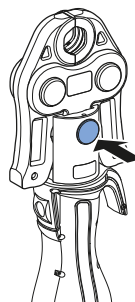

TÄHELEPANU

Tööriista kahjustamine vale aku tõttu

- ▶ Veenduge, et kasutatakse üksnes sobivaid Geberit liitium-ioonakusid, mille tüüp on Milwaukee 18 V.

- 5 Lükake aku altpoolt pressimiseseadmesse, kuni see lukustub oma kohale.

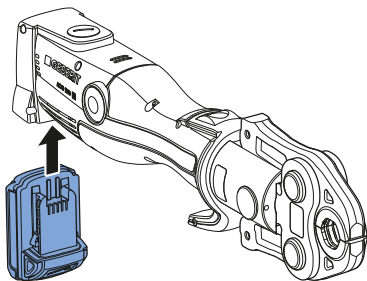

Tulemus

- ✓ Pressimistöriist on puhkeolekus. Ükski valgusdiod ei põle.

Pressimine Geberit pressimistarvikutega



HOIATUS

Vigastusohu suure surve all osade eraldumise tõttu

- ▶ Kandke kaitseprille ja -kiivrit.



HOIATUS

Vigastusohu vale pressimistarviku kasutamise tõttu

- ▶ Kasutage ainult selliseid pressimistarvikuid, mille läbimõõt vastab pressliitmiku läbimõõdule.



HOIATUS

Tuleoht kuumenemise tõttu

- ▶ Laske pressimiseseadmel pärast 30-minutilist katkestamatut töötamist vähemalt 30 minutit jahtuda.
- ▶ Kuuma pressimiseseadet ei tohi hoida kergesti süttivate materjalide läheduses.



Pressimise saab igal ajal katkestada.
→ Vt „Pressimise katkestamine“.

Eeldus

- Toruotsad on silutud ja puhtad.
- Toruosa ja pressliitmik on ühendatud torusüsteemide paigaldusjuhendi kohaselt.
- Pressimistarvik on õigesti paigaldatud.

1

Selleks et seadet pärast puhkeolekut aktiveerida, vajutage korraks käivitusnuppu.

- ✓ Seade on kasutusvalmis ja roheline valgusdiod põleb.

- 2** Asetage pressimistarvik pressliitmikule õigesti ja ilma servi katmata. → Vt asjaomaste Geberit pressimistarvikute kasutusjuhendit

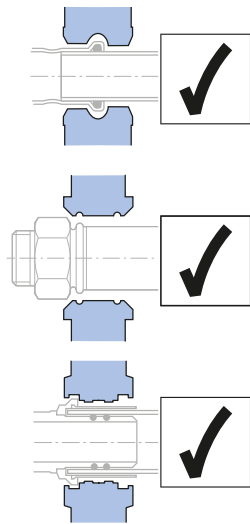

Pressimise katkestamine

- ▶ Vajutage vabastusnupule ja hoidke seda all.

Tulemus

- ✓ Pressimistööriista rullseade liigub tagasi lähtepositsiooni. Pressimisühenduse täielikuks lõpetamiseks tuleb pressimistoimingut korrata. Sealjuures ei tohi pressimistarvikut eemaldada ega pöörata.



ETTEVAATUST

Muljumisoht

- ▶ Hoidke käed pressimistarvikust eemal.

- 3** Vajutage käivitusnupule vähemalt 2 sekundit.
- ✓ Pressimine toimub pärast jõu tuvastamist automaatselt, roheline valgusdiodid kustub.

Tulemus

- ✓ Pärast täielikult lõpetatud pressimistoimingut liigub rullseade tagasi lähtepositsiooni. Roheline valgusdiodid põleb, pressimistööriist on taas kasutusvalmis.

Rikete kõrvaldamine

Viga	Põhjus	Abinõu
Puhkeolekus olevat pressimistööriista ei saa enam aktiveerida ning valgusdiodid ei põle.	Aku on defektne.	<ul style="list-style-type: none"> ▶ Asendage aku Geberit liitium-ioonakuga, mille tüüp on Milwaukee 18 V. ▶ Defektset akut tuleb lasta volitatud töökojas kontrollida.
	Aku ei ole korralikult paigaldatud.	<ul style="list-style-type: none"> ▶ Paigaldage aku.
	Pressimistööriist on defektne.	<ul style="list-style-type: none"> ▶ Laske pressimistööriista kulumist kontrollida volitatud töökojas.
Roheline valgusdiodid vilgub.	Aku ei ole piisavalt laetud.	<ul style="list-style-type: none"> ▶ Laadige aku ja asendage aku Geberit liitium-ioonakuga, mille tüüp on Milwaukee 18 V.
	Kinnituspolt ei ole korralikult sees.	<ul style="list-style-type: none"> ▶ Pange kinnituspolt sisse.
	Kinnituspolt on lahti tulnud.	<ul style="list-style-type: none"> ▶ Pange kinnituspolt sisse. ▶ Kontrollige pressimistulemust ja korrake vajaduse korral.
Punane valgusdiodid vilgub.	Pressimistööriist ei ole töötemperatuuril.	<ul style="list-style-type: none"> ▶ Viige pressimistööriist soojemasse keskkonda või laske jahtuda. ▶ Saavutage pressimistööriista mitu korda tühjalt (ilma liitmikuta pressimine) pressides vajalik töötemperatuur.
	Kasutusel on vale või defektne aku.	<ul style="list-style-type: none"> ▶ Asendage aku Geberit liitium-ioonakuga, mille tüüp on Milwaukee 18 V.
Punane valgusdiodid põleb.	Seadme vead.	<ul style="list-style-type: none"> ▶ Vajutage käivitusnuppu. Kui käivitusnupu vajutamine ei anna tulemust, siis on pressimistööriist rikkis. Laske pressimiseadme kulumist kontrollida volitatud töökojas. ▶ Kontrollige pressimistulemust ja korrake vajaduse korral.
Pressimistööriist jääb seisma ja ükski valgusdiodid ei põle.	Aku on defektne.	<ul style="list-style-type: none"> ▶ Laske käivitusnupp lahti. ▶ Vajutage vabastusnupule ja hoidke seda all: rullseade liigub lähtepositsiooni. ▶ Kontrollige pressliitmiku tihedust ja vajaduse korral korrake pressimist. ▶ Asendage aku Geberit liitium-ioonakuga, mille tüüp on Milwaukee 18 V. ▶ Defektset akut tuleb lasta volitatud töökojas kontrollida.
Punane ja roheline valgusdiodid vilguvad vaheldumisi.	Hooldusintervall on saabunud.	<ul style="list-style-type: none"> ▶ Laske pressimistööriista kulumist kontrollida volitatud töökojas.

Korrashoid

Hoolduseeskirjad

Intervall	Hooldustöö
Regulaarselt (enne kasutamist, tööpäeva alguses)	<ul style="list-style-type: none"> ▶ Kontrollige, et pressimistöörüistal, akul ja akulaadijal ei oleks väliseid ohutuse seisukohast olulisi puudusi ja kahjustusi. ▶ Puhastage ja määrige pressimisseadet. ▶ Puhastage pressimistarvikud ja kontrollige puudusi, eelkõige mõrade esinemist. ▶ Määrige pressimistarvikuid. → Vt asjaomaste pressimistarvikute käsitsusjuhendit.
Kord poole aasta jooksul	<ul style="list-style-type: none"> ▶ Laske volitatud töökojal kontrollida, kas akulaadijal esineb ohutuse seisukohast olulisi puudusi ja kahjustusi. Mõõdetehniline kontrollimine ei asenda siiski riigis kehtivaid eeskirju ja seadusi, millega võidakse ette näha lisakontrollimisi ja hooldustöid.
Hiljemalt kahe aasta möödumisel, võttes arvesse teenindussildil esitatud andmeid, või siis, kui punane ja roheline valgusdiodid vaheldumisi vilguvad	<ul style="list-style-type: none"> ▶ Laske pressimisjõudu ja kulumist kontrollida volitatud erialatöökojas.

Geberit pressimisseadme puhastamine ja määrimine



HOIATUS

Vigastusohut ettekavatsematu sisselülitamise tõttu

- ▶ Enne pressimisseadme hooldustöid tuleb aku alati eemaldada.

TÄHELEPANU

Seadme kahjustamine niiskuse tõttu

- ▶ Pressimisseadet ei tohi kunagi vee või muude vedelikega puhastada.

- 1 Suruge mõlemad akul olevad vaastusnupud sisse ja tõmmake aku välja.

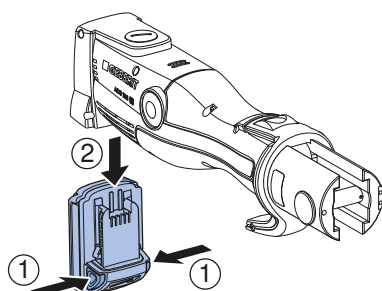

- 2 Puhastage pressimisseadme rullseade, rullseadme juhik ja kinnituspolt.

- 3 Eemaldage mustus pintsliga.



ETTEVAATUST

Tervist kahjustavad ained seadmes

- ▶ Järgige kasutatava määrdeaine ohutusjuhiseid.

- 4 Määrige rullseadet, rullseadme juhikut ja kinnituspolti pihustiga BRU-NOX® Turbo-Spray®.

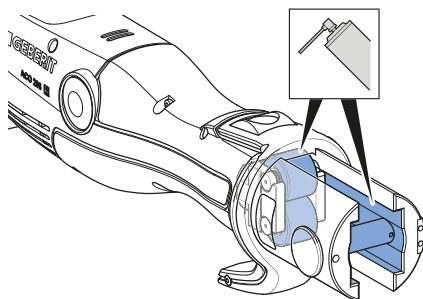

- 5 Eemaldage määrdeaine ülejäägid vedelikku imava lapiga.

Utiliseerimine

Elektri- ja elektroonikaseadmetest tekkinud jäätmete kõrvaldamine



Läbikriipsutatud ratastega prügikasti sümbol tähendab, et elektri- ja elektroonikaseadmete jäätmeid ei tohi visata koos jääkjäätmetega, vaid need tuleb ära visata eraldi. Lõppkasutajad on seadusega kohustatud tagastama vanad seadmed avalikele jäätmekäitlusasutustele, turustajatele või ettevõttele Geberit nõuetekohaseks kõrvaldamiseks. Paljud elektri- ja elektroonikaseadmete edasimüüjad on kohustatud vanad elektri- ja elektroonikaseadmed tasuta tagasi võtma. Geberit tagastamiseks võtke ühendust vastutava müügi- või teenindusettevõttega.

Vanad patareid ja akud, mis on seadmest eemaldatavad, samuti lambid, mida saab vanast seadmest neid hävitamata eemaldada, tuleb enne jäätme punkti üleandmist vanast seadmest eraldada.

Kui vanasse seadmesse on salvestatud isikuandmeid, peab lõppkasutaja need enne seadme jäätmekäitluspunkti viimist ise kustutama.

Kontakt

Geberit International AG

Schachenstrasse 77, CH-8645 Jona
documentation@geberit.com
www.geberit.com

Dokumentatsiooni eest vastutav isik

Jörg Schneider, Product Compliance, Geberit International AG, CH-8645 Jona, Šveits

Vastavus

Pressimisseadme Geberit vastavusdeklaratsioon

Asjaomane vastavusdeklaratsioon on pressimisseadme juures. Kui vastavusdeklaratsiooni ei ole, võib seda nõuda pädevalt Geberit sidusettevõttelt.



Geberit International AG
Schachenstrasse 77, CH-8645 Jona
documentation@geberit.com
www.geberit.com